



Mähroboter 20 V / Robot Lawn Mower 20V / Tondeuse robot 20 V PMRDA 20-Li A1

DE AT CH

Mähroboter 20 V

Originalbetriebsanleitung

FR BE

Tondeuse robot 20 V

Traduction des instructions d'origine

PL

Robot do koszenia trawy 20 V

Tłumaczenie oryginalnej instrukcji obsługi

SK

Robotická kosačka 20 V

Preklad originálneho návodu na obsluhu

ES

Robot cortacésped 20 V

Traducción del manual de instrucciones original

HU

Fűnyíró robot 20 V

Az originál használati utasítás fordítása

GB MT

Robot Lawn Mower 20V

Translation of the original instructions

NL BE

Maairobot 20 V

Vertaling van de originele gebruiksaanwijzing

CZ

Robotická sekačka 20 V

Překlad originálního provozního návodu

DK

Robotplæneklipper 20 V

Oversættelse af den originale driftsvejledning

IT MT

Robot tosaerba 20 V

Traduzione delle istruzioni d'uso originali

SI

Robotska kosilnica 20 V

Prevod originalnega navodila za uporabo

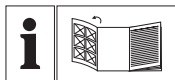

DE AT CH

Klappen Sie vor dem Lesen die Seite mit den Abbildungen aus und machen Sie sich anschließend mit allen Funktionen des Gerätes vertraut.

GB MT

Before reading, unfold the page containing the illustrations and familiarise yourself with all functions of the device.

FR BE

Avant de lire le mode d'emploi, ouvrez la page contenant les illustrations et familiarisez-vous ensuite avec toutes les fonctions de l'appareil.

NL BE

Vouw vóór het lezen de pagina met de afbeeldingen open en maak u vertrouwd met alle functies van het apparaat.

PL

Przed przeczytaniem proszę rozłożyć stronę z ilustracjami, a następnie proszę zapoznać się z wszystkimi funkcjami urządzenia.

CZ

Před čtením si otevřete stranu s obrázky a potom se seznámte se všemi funkcemi přístroje.

SK

Pred čítaním si odklopte stranu s obrázkami a potom sa oboznámte so všetkými funkciami prístroja.

DK

Før du læser, vend siden med billeder frem og bliv bekendt med alle apparatets funktioner.

ES

Antes de empezar a leer abra la página que contiene las imágenes y, en seguida, familiarícese con todas las funciones del dispositivo.

IT MT

Prima di leggere aprire la pagina con le immagini e prendere confidenza con le diverse funzioni dell'apparecchio.

HU

Olvasás előtt kattintson az ábrát tartalmazó oldalra és végezetül ismerje meg a készülék mindegyik funkcióját.

SI

Pred branjem odprite stran s slikami in se nato seznanite z vsemi funkcijami naprave.

DE / AT / CH	Originalbetriebsanleitung	Seite	5
GB / MT	Translation of the original instructions	Page	42
FR / BE	Traduction des instructions d'origine	Page	77
NL / BE	Vertaling van de originele gebruiksaanwijzing	Pagina	118
PL	Tłumaczenie oryginalnej instrukcji obsługi	Strona	154
CZ	Překlad originálního provozního návodu	Strana	193
SK	Preklad originálneho návodu na obsluhu	Strana	227
DK	Oversættelse af den originale driftsvejledning	Side	262
ES	Traducción del manual de instrucciones original	Página	296
IT/MT	Traduzione delle istruzioni d'uso originali	Pagina	333
HU	Az originál használati utasítás fordítása	Oldal	369
SI	Prevod originalnega navodila za uporabo	Stran	406



B

①

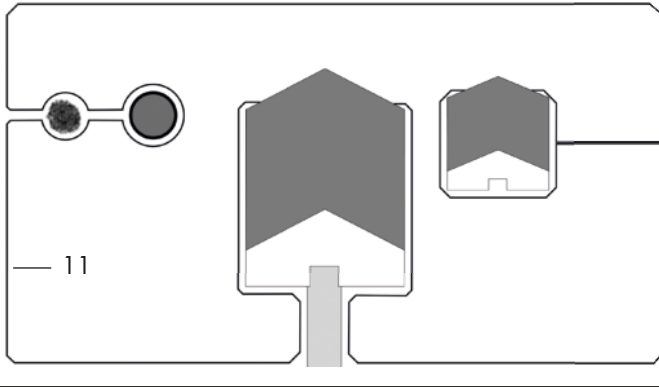

②

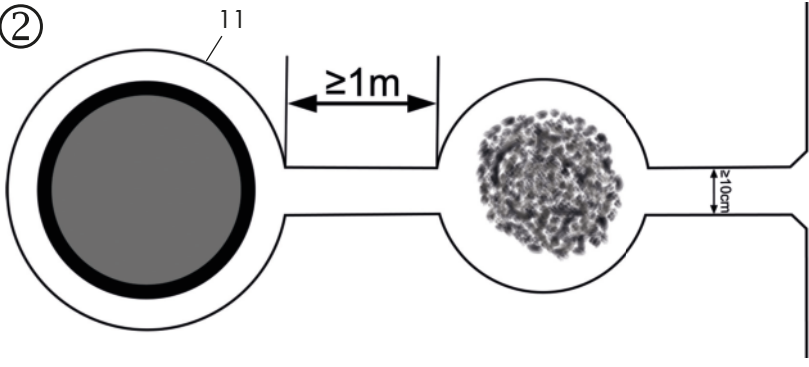

③

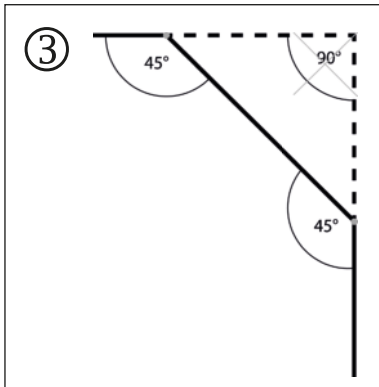

④

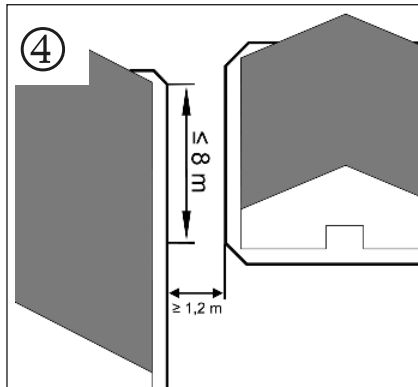

Inhalt

Einleitung	6	Pin ändern	28
Bestimmungsgemäße		Zeitplan festlegen/löschen	29
Verwendung	6	Sekundärbereiche einstellen	29
Allgemeine Beschreibung	6	Werkseinstellungen wiederherstellen..	30
Lieferumfang.....	6	Arbeits- und Fehlerprotokoll auslesen .	30
Übersicht	6	Firmware-Upgrade überprüfen/ durchführen	30
Funktionsbeschreibung	7	Ladevorgang	31
Technische Daten	7	Akku aufladen	31
Ladezeiten	8	Ladezustand des Akkus prüfen	31
Sicherheitshinweise	8	Arbeitshinweise	32
Symbole und Bildzeichen	8	Schnitthöhe einstellen	32
Allgemeine Sicherheitshinweise	10	Arbeitszyklus manuell unterbrechen/ starten	32
Richtiger Umgang mit dem Akkuladegerät	14	Gerät mit der Lidl Home App verbinden	32
Restrisiken	15	Bluetooth® aktivieren.....	33
Inbetriebnahme	16	Funktionen der App	34
Ladestation montieren und platzieren .	16	Datenschutzrichtlinie.....	35
Verlegen des Begrenzungskabels	16	Gerät trennen und Daten aus der App löschen	35
Ladestation mit dem Netzteil verbinden	18	Probleme mit der App? - FAQ	35
Begrenzungskabel und Ladestation verbinden	18	Reinigung/Wartung/Lagerung ...	35
Ladestation fixieren	18	Allgemeine Reinigungs- und Wartungsarbeiten	36
Akku einsetzen/austauschen	18	Messer drehen/wechseln	36
Betrieb	19	Blockierungen lösen	36
Erstinbetriebnahme.....	19	Lagerung	36
Sprache einstellen	19	Lagerung über Winter	36
Ein- und Ausschalten.....	19	Transport.....	37
Mähen	20	Entsorgung/Umweltschutz	37
Manuelles Mähen	20	Ersatzteile/Zubehör	38
Zeitplan Mähen	21	Fehlersuche	39
Zurück zur Ladestation	21	Garantie	40
Einstellungen	21	Reparatur-Service	41
Menüs am Display	22	Service-Center	41
Erklärung der (Status-)Meldungen auf dem Display	23	Importeur	41
Spotmodus/Fixpunkt mähen	26	Übersetzung der Original-EG- Konformitätserklärung	441
Datum und Uhrzeit einstellen	27		
Regensensor einstellen	27		
Arbeitszeiten einstellen	28		
Rasenmäher mit dem WLAN verbinden.....	28		

Einleitung

Herzlichen Glückwunsch zum Kauf Ihres neuen Gerätes. Sie haben sich damit für ein hochwertiges Gerät entschieden. Dieses Gerät wurde während der Produktion auf Qualität geprüft und einer Endkontrolle unterzogen. Die Funktionsfähigkeit Ihres Gerätes ist somit sichergestellt.



Die Betriebsanleitung ist Bestandteil dieses Gerätes. Sie enthält wichtige Hinweise für Sicherheit, Gebrauch und Entsorgung. Machen Sie sich vor der Benutzung des Gerätes mit allen Bedien- und Sicherheitshinweisen vertraut. Benutzen Sie das Gerät nur wie beschrieben und für die angegebenen Einsatzbereiche. Bewahren Sie die Betriebsanleitung gut auf und händigen Sie alle Unterlagen bei Weitergabe des Gerätes an Dritte mit aus.

Bestimmungsgemäße Verwendung

Das Gerät ist nur für das Mähen von Rasen- und Grasflächen im häuslichen Bereich bestimmt. Dieses Gerät ist nicht zur gewerblichen Nutzung geeignet. Bei gewerblichem Einsatz erlischt die Garantie. Jede andere Verwendung, die in dieser Anleitung nicht ausdrücklich zugelassen wird, kann zu Schäden am Gerät führen und eine ernsthafte Gefahr für den Benutzer darstellen. Das Gerät ist zum Gebrauch durch Erwachsene bestimmt. Kinder sowie Personen, die mit dieser Anleitung nicht vertraut sind, dürfen das Gerät nicht benutzen. Die Benutzung des Gerätes bei Regen oder feuchter Umgebung ist verboten. Der Hersteller haftet nicht für Schäden, die durch bestimmungswidrigen Gebrauch oder falsche Bedienung verursacht wurden. Das Gerät ist Teil der Serie Parkside

X 20 V TEAM und kann mit Akkus der Parkside X 20 V TEAM Serie betrieben werden. Die Akkus dürfen nur mit Ladegeräten der Serie Parkside X 20 V TEAM geladen werden.

Allgemeine Beschreibung



Die Abbildung der wichtigsten Funktionsteile finden Sie auf der vorderen und hinteren Ausklappseite.

Lieferumfang

Nehmen Sie das Gerät vorsichtig aus der Packung und prüfen Sie, ob die nachfolgenden Teile vollständig sind:

- Rasenmäher
- 200 m Begrenzungskabel
- Ladestation + 4 Schrauben
- Netzteil
- 6 Befestigungs Nägel
- 350 Haken
- Betriebsanleitung

Übersicht

- | | |
|----|--------------------|
| 1 | Cover |
| 2 | Drehrad |
| 3 | START-Taste |
| 4 | HAUS-Taste |
| 5 | Zurück-Taste |
| 6 | Pfeil-Taste |
| 7 | OK-Taste |
| 8 | Tragegriff |
| 9 | STOP-Taste |
| 10 | Display |
| 11 | Begrenzungskabel |
| 12 | Befestigungs Nägel |
| 13 | Haken |
| 14 | Netzteil |
| 15 | Netzstecker |
| 16 | Ladestecker |
| 17 | Ladestation |

- 18 Ladestation-Stoßstange
- 19 Schraube
- 20 Messer
- 21 Bodenplatte
- 22 Ladeeinheit
- 23 Abdeckung
- 24 Hülse

- C** 25 Ladebuchse
- D** 26 Kontaktbuchse +
- D** 27 Kontaktbuchse -
- D** 28 LED
- D** 29 Nut
- E** 30 Ladezinken
- E** 31 Indikator Arbeitsbereich
- F** 32 Akku-Fach
- F** 33 Akku
- H** 34 Messerschraube

Funktionsbeschreibung

Der Rasenmäher besitzt ein parallel zur Schnittebene sich drehendes Schneidwerkzeug. Er ist mit einem leistungsstarken Elektromotor, einem robusten Kunststoffgehäuse und einem Sicherheitsschalter ausgestattet. Zusätzlich ist das Gerät stufenlos höhenverstellbar und hat leichtgängige Räder.

Der Rasenmäher kann optional mit der Lidl Home App verbunden und gesteuert werden. Die Funktion der Bedienteile entnehmen Sie bitte den nachfolgenden Beschreibungen.

Technische Daten

RasenmäherPMRDA 20-Li A1

- Motorspannung U 20 V ==
- Antriebsgeschwindigkeit 1,2 km/h
- Schutzart.....IPX4
- Leerlaufdrehzahl
(max. Drehzahl) 3100 min⁻¹
- Schnittkreis 220 mm
- Schnitthöhe 25 - 60 mm

- Neigung/Steigung/Gefälle
im Gelände max. 47 % (25°)
- Abstand von 1 m
zum Begrenzungskabel.... < 10 % (5,7°)
- Messer.....3 mit doppelseitigen Klingen,
wendbar - Artikelnr. 92000001
- max. Arbeitsfläche 1000 m²
- Gewicht (ohne Ladestation
und Zubehör) m 8,8 kg
- Mähzeit
pro Akkuladung (4 Ah) ca. 70 min
- Empfohlene Arbeitszeit (Std.) pro Tag*
- 200 m² 3,5 Std.
- 400 m² 7 Std.
- 600 m² 10 Std.
- 800 m² 13,5 Std.
- 1000 m² 16 Std.

Schalldruckpegel

- (L_{PA}) 59,9 dB(A), K_{PA} = 1,88 dB
- Schallleistungspegel (L_{WA})
garantiert 66 dB(A)
- gemessen 63,8 dB(A), K_{WA} = 1,88 dB

* Die tatsächlich benötigten Zeiten sind abhängig von Grasart, den Wachstumsbedingungen, der Luftfeuchtigkeit und der Ebenheit der Rasenfläche.

Netzteil SF-20

Eingangsspannung/

Input 220-240 V~; 50/60 Hz; 1,5 A

Ausgangsspannung/

Output DC 22,0 V ==; 2,5 A

Frequenzbereich des

Begrenzungskabels 100 Hz-148,5 kHz

Maximale Sendeleistung des

Begrenzungskabels ...50 dBA/m bei 10 m

WiFi-Frequenzbereich ..2400-2483,5 GHz

Maximale WLAN-Sendeleistung. 17,5 dBm

Bluetooth-WIFI-

Frequenzbereich2400-2483,5 GHz

Maximale Bluetooth-Sendeleistung...7 dBm

Schutzklasse II

Schutzart..... IP65

max. Außentemperatur (t_a) 50 °C

Ladestation ST-20V

Eingangsspannung/
 Input..... 22 V == 2,5 A
 Ausgangsspannung/
 Output..... 21 V == 2,4 A
 Gewicht..... 2,3 kg
 Schutzart..... IPX4
 Ladezeit für PAP 20 B3 ca. 60 Min

Ladezeiten

Das Gerät ist Teil der Serie Parkside X 20 V TEAM und kann mit Akkus der Parkside X 20 V TEAM Serie betrieben werden.
 Akkus der Serie Parkside X 20 V TEAM dürfen nur mit Ladegeräten der Serie Parkside X 20 V TEAM geladen werden.

Wir empfehlen Ihnen, dieses Gerät ausschließlich mit folgenden Akkus zu betreiben: PAP 20 B1, PAP 20 B3, Smart PAPS 204 A1, Smart PAPS 208 A1
 Wir empfehlen Ihnen, diese Akkus mit folgenden Ladegeräten zu laden: PLG 20 A3, PLG 20 A4, PLG 20 C3, PDSLIG 20 A1

Ladezeit (Min.)	PAP 20 A1 PAP 20 B1	PAP 20 A2	PAP 20 A3 PAP 20 B3 Smart PAPS 204 A1	Smart PAPS 208 A1
PLG 20 A1 PLG 20 A4 PLG 20 C1	60	90	120	240
PLG 20 A2	45	60	80	165
PLG 20 A3 PLG 20 C3	35	45	60	120
PDSLIG 20 A1	35	45	60	120
Smart PLGS 2012 A1	35	40	50	55

Diese Ladezeiten-Tabelle gilt für das Laden von Parkside Akkus mit Parkside Ladegeräten. Diese Tabelle ist nicht gültig für die mitgelieferte Ladestation.

Sicherheitshinweise

Achtung! Beim Gebrauch von Elektrowerkzeugen sind zum Schutz gegen elektrischen Schlag, Verletzungs- und Brandgefahr folgende grundsätzliche Sicherheitsmaßnahmen zu beachten:

Symbole und Bildzeichen

Bildzeichen auf dem Gerät



Achtung!





Lesen Sie die Betriebsanleitung aufmerksam durch.







Verletzungsgefahr durch weggeschleuderte Teile



Umstehende Personen vom Rasenmäher fernhalten

-  Vorsicht - Scharfe Schneidmesser! Füße und Hände fernhalten - Verletzungsgefahr!
-  Motor ausschalten vor Einstellungs- oder Reinigungsarbeiten
-  Setzen Sie sich nicht auf das Gerät.

-  Benutzen Sie das Gerät nicht bei Regen, schneiden Sie kein feuchtes Gras
-  Gefahr durch elektrischen Schlag!
-  Achtung! Verletzungsgefahr durch laufende Messer
-  GEFAHR - Rotierende Schneidmesser

-  Umstehende Personen und Kinder vom Rasenmäher fernhalten

-  Achtung! Nachlauf des Rasenmähermessers

-  Angabe des Schallleistungspegels L_{WA} in dB



-  Elektrogeräte gehören nicht in den Hausmüll

-  220 mm
Schnittkreis

-  Schutzklasse III



Bildzeichen auf dem Netzteil

-  Achtung!
-  Lesen Sie die Betriebsanleitung aufmerksam durch.

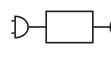
-  abnehmbare Versorgungseinheit

-  Gerätesicherung

-  kurzschlussfester, geschlossener Sicherheitstransformator

-  Schaltnetzteil

-  Schutzklasse II

-  Elektrogeräte gehören nicht in den Hausmüll

Bildzeichen auf der Ladestation

-  LED blinkt grün:
Begrenzungskabel beschädigt oder falsch verbunden

-  LED blinkt rot:
Akku lädt

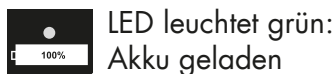

Bildzeichen in der Anleitung

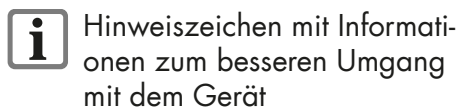
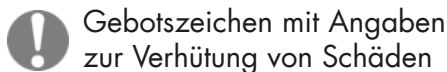

Allgemeine Sicherheitshinweise

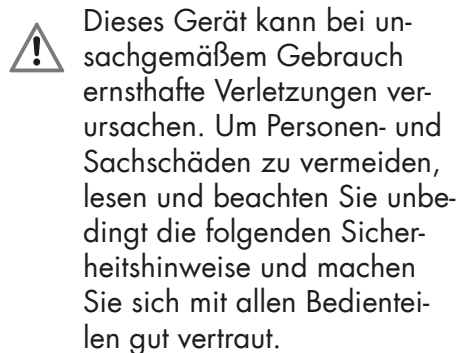
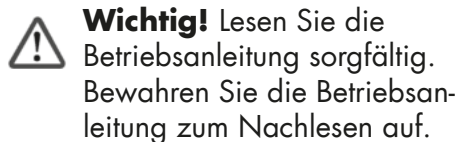

Vorbereitung:

- Dieses Gerät ist nicht dafür be-
stimmt, von Kindern, Personen
mit eingeschränkten körperli-
chen, sensorischen oder geisti-
gen Fähigkeiten oder unzurei-
chender Erfahrung und Wissen
oder Personen, welche mit den
Anweisungen nicht vertraut
sind, benutzt zu werden.
Kinder sollten beaufsichtigt wer-
den, um sicherzustellen, dass sie
nicht mit dem Gerät spielen. Reini-
gung und Wartung darf nicht von
Kindern durchgeführt werden.
- Erlauben Sie Kindern oder Per-
sonen, die mit diesen Anweisun-
gen nicht vertraut sind, niemals
die Maschine zu benutzen. Ört-
liche Bestimmungen können das
Alter des Bedieners begrenzen.
- Der Bediener oder Nutzer ist
für Unfälle oder Schäden an
anderen Menschen oder deren
Eigentum verantwortlich.
- Überprüfen Sie das Gelände, auf
dem das Gerät eingesetzt wird
und entfernen Sie Steine, Stöcke,
Drähte oder andere Fremdkörper.
- Führen Sie vor jeder Benutzung
eine Sichtprüfung des Gerätes
durch. Benutzen Sie das Gerät
nicht, wenn Schutzeinrich-
tungen, Teile der Schneidein-
richtung oder Bolzen fehlen,
abgenutzt oder beschädigt sind.

Zur Vermeidung einer Unwucht dürfen beschädigte Werkzeuge und Bolzen nur satzweise ausgetauscht werden.

- Seien Sie vorsichtig bei Geräten mit mehreren Schneidwerkzeugen, da die Bewegung eines Messers zur Rotation der übrigen Messer führen kann.
- Benutzen Sie nur Ersatz- und Zubehörteile, die vom Hersteller geliefert und empfohlen werden. Der Einsatz von Fremdteilen führt zum sofortigen Verlust des Garantieanspruches.
- Stellen Sie die richtige Installation des automatischen Umfangsbegrenzungs-systems den Anweisungen entsprechend sicher.

Arbeiten mit dem Gerät:



Führen Sie Füße und Hände beim Arbeiten nicht in die Nähe oder unter rotierende Teile. Es besteht Verletzungsgefahr!



Beachten Sie den Lärmschutz und örtliche Vorschriften.

- Lassen Sie die Maschine niemals unbeaufsichtigt, wenn Sie wissen, dass Haustiere, Kinder oder andere Personen in der Nähe sind.
- Mähen Sie nur bei Tageslicht oder bei guter künstlicher Beleuchtung.
- Vermeiden sie den Betrieb der Maschine bei nassem Gras.
- Betreiben Sie die Maschine nicht, wenn Sie kein geschlossenes Schuhwerk tragen. Tragen Sie immer festes Schuhwerk und lange Hosen.
- Achten Sie immer auf einen guten Stand auf Abhängen.
- Seien Sie besonders vorsichtig, wenn Sie die Maschine zu sich herumdrehen.
- Sollten in das Schneidwerkzeug Fremdkörper gelangen oder sollte die Maschine ungewöhnliche Geräusche erzeugen oder ungewöhnlich vibrieren, schalten Sie die Stromzufuhr sofort ab (STOP) und lassen Sie die Maschine auslaufen. Trennen Sie die Maschine von der Stromversorgung und führen Sie die folgenden Schritte aus, bevor Sie die Maschine wieder einschalten und betreiben:
 - Überprüfen Sie die Maschine auf Schäden;
 - ersetzen oder reparieren Sie alle beschädigten Teile;
 - überprüfen Sie, ob irgendwelche Teile lose sitzen, und ziehen Sie diese gegebenenfalls an.
- Schalten Sie das Gerät aus, warten Sie den Stillstand der Messer ab and entfernen Sie den Akku von dem Gerät.
 - bevor eine Blockierung beseitigt wird;

- bevor die Maschine überprüft, gereinigt oder daran gearbeitet wird;
- um die Maschine auf Schäden zu überprüfen, nachdem ein Fremdkörper eingedrungen ist;
- für eine sofortige Überprüfung, wenn die Maschine beginnt, außergewöhnlich zu schwingen.
- Schalten Sie den Motor nach Anweisung ein und nur dann, wenn Ihre Füße in sicherem Abstand von den Schneidwerkzeugen sind.
- Schalten Sie das Gerät mit Vorsicht entsprechend den Anweisungen in dieser Anleitung ein. Achten Sie auf ausreichenden Abstand der Füße zu rotierenden Messern.
Das Gerät darf nicht angehoben oder transportiert werden, solange der Motor läuft. Schalten Sie das Gerät ab, wenn es zum Transport gekippt werden muss, wenn andere Flächen als Rasen überquert werden und wenn das Gerät zu und von den zu mähen- den Flächen gebracht wird.
- Arbeiten Sie nicht mit einem beschädigten, unvollständigen oder ohne die Zustimmung des Herstellers umgebauten Gerät.
- Überlasten Sie Ihr Gerät nicht. Arbeiten Sie nur im angegebenen Leistungsbereich und än-

dern Sie nicht die Reglereinstellungen am Motor. Verwenden Sie keine leistungsschwachen Maschinen für schwere Arbeiten. Benutzen Sie Ihr Gerät nicht für Zwecke, für die es nicht bestimmt ist.

- Benutzen Sie das Gerät nicht in der Nähe von entzündbaren Flüssigkeiten oder Gasen. Bei Nichtbeachtung besteht Brand- oder Explosionsgefahr.
- Niemals das Gerät aufheben oder wegtragen, wenn der Motor läuft.
- Das Gerät darf nicht in Lagen höher als 2000 m verwendet werden.
- Hinterlassen Sie ein betriebs- bereites Gerät nie unbeaufsichtigt am Arbeitsplatz.

Wartung und Lagerung:

- Achten Sie beim Warten der Schneidmesser darauf, dass selbst dann, wenn die Spannungsquelle abgeschaltet ist, die Schneidmesser bewegt werden können.
- Sorgen Sie dafür, dass alle Muttern, Bolzen und Schrauben fest angezogen sind und das Gerät in einem sicheren Arbeitszustand ist.
- Suchen Sie den Rasenmäher nach eventuellen Beschädigungen ab.

- Führen Sie die erforderlichen Reparaturen beschädigter Teile durch.
- Versuchen Sie nicht, das Gerät selbst zu reparieren, es sei denn, Sie besitzen hierfür eine Ausbildung. Sämtliche Arbeiten, die nicht in dieser Anleitung angegeben werden, dürfen nur durch von uns ermächtigten Kundendienststellen ausgeführt werden.
- Bewahren Sie das Gerät an einem trockenen Ort und außerhalb der Reichweite von Kindern auf.
- Behandeln Sie Ihr Gerät mit Sorgfalt. Halten Sie die Werkzeuge scharf und sauber, um besser und sicherer arbeiten zu können. Befolgen Sie die Wartungsvorschriften.
- Tragen Sie Schutzhandschuhe, wenn Sie die Schneideinrichtung wechseln.
- Ersetzen Sie aus Sicherheitsgründen verschlissene oder beschädigte Teile. Seien Sie beim Einstellen der Messer besonders vorsichtig, damit Ihre Finger nicht zwischen den rotierenden Messern und feststehenden Teilen der Maschine eingeklemmt werden.
- Überprüfen Sie, dass nur Ersatzschneidwerkzeuge verwendet werden, die vom Hersteller zugelassen sind.

Elektrische Sicherheit:

- Achten Sie darauf, dass die Netzspannung mit den Angaben des Typenschildes übereinstimmt.
- Vermeiden Sie Körperberührungen mit geerdeten Teilen (z. B. Metallzäune, Metallpfosten).
- Halten Sie das Netzkabel beim Arbeiten von dem Schneidwerkzeug fern. Die Schneidmesser können das Netzkabel beschädigen und zum Berühren spannungsführender Teile führen.
- Benutzen Sie das Netzkabel nicht, um den Stecker aus der Steckdose zu ziehen. Schützen Sie das Netzkabel vor Hitze, Öl und scharfen Kanten.
- Schalten Sie das Gerät aus und ziehen Sie den Netzstecker aus der Steckdose, wenn das Netzkabel beschädigt ist. Wenn die Anschlussleitung dieses Gerätes beschädigt wird, muss sie durch den Hersteller oder seinen Kundendienst oder einer ähnlich qualifizierten Person ersetzt werden, um Gefährdungen zu vermeiden.
- Verbinden Sie kein beschädigtes Netzkabel mit dem Stromnetz. Berühren Sie kein beschädigtes Netzkabel, solange es mit dem Stromnetz verbunden ist. Ein beschädigtes Netzkabel kann zum

Berühren spannungsführender Teile führen.

- Die Maschine und/oder ihre Peripheriegeräte nur an Speisestromkreise anzuschließen, die durch eine Fehlerstrom-Schutzeinrichtung mit einem Auslösestrom von nicht mehr als 30 mA geschützt sind.

Spezielle Sicherheitshinweise für Akkugeräte:

- Stellen Sie sicher, dass das Gerät ausgeschaltet ist, bevor Sie den Akku einsetzen. Das Einsetzen eines Akkus in ein Elektrowerkzeug, das eingeschaltet ist, kann zu Unfällen führen.
- Laden Sie Ihre Batterien nur im Innenbereich auf, weil das Ladegerät nur dafür bestimmt ist. Gefahr durch elektrischen Schlag.
- Um das Risiko eines elektrischen Schlags zu reduzieren, ziehen Sie den Stecker des Ladegeräts aus der Steckdose heraus, bevor Sie es reinigen.
- Setzen Sie den Akku nicht über längere Zeit starker Sonneneinstrahlung aus und legen Sie ihn nicht auf Heizkörpern ab. Hitze schadet dem Akku und es besteht Explosionsgefahr.
- Lassen Sie einen erwärmten Akku vor dem Laden abkühlen.
- Öffnen Sie den Akku nicht und vermeiden Sie eine mechani-

sche Beschädigung des Akkus.

Es besteht die Gefahr eines Kurzschlusses und es können Dämpfe austreten, welche die Atemwege reizen. Sorgen Sie für Frischluft und nehmen Sie bei Beschwerden zusätzlich ärztliche Hilfe in Anspruch.

- Verwenden Sie keine nicht wiederaufladbaren Batterien. Das Gerät könnte beschädigt werden.

Richtiger Umgang mit dem Akkuladegerät

- Dieses Gerät kann von Kindern ab 8 Jahren und darüber sowie von Personen mit verringerten physischen, sensorischen oder mentalen Fähigkeiten oder Mangel an Erfahrung und Wissen benutzt werden, wenn sie beaufsichtigt oder bezüglich des sicheren Gebrauchs des Gerätes unterwiesen wurden und die daraus resultierenden Gefahren verstehen. Kinder dürfen nicht mit dem Gerät spielen. Reinigung und Benutzer-Wartung dürfen nicht von Kindern ohne Beaufsichtigung durchgeführt werden.
- Verwenden Sie zum Laden des Akkus ausschließlich das mitgelieferte Ladegerät. Es besteht Brand- und Explosionsgefahr.
- Überprüfen Sie vor jeder Benutzung Ladegerät, Kabel und

Stecker und lassen Sie es von qualifiziertem Fachpersonal und nur mit Original-Ersatzteilen reparieren. Benutzen Sie ein defektes Ladegerät nicht und öffnen Sie es nicht selbst. Damit wird sichergestellt, dass die Sicherheit des Gerätes erhalten bleibt.

- Achten Sie darauf, dass die Netzspannung mit den Angaben des Typenschildes auf dem Ladegerät übereinstimmt. Es besteht die Gefahr eines elektrischen Schlags.
- Trennen Sie das Ladegerät vom Netz, bevor Verbindungen zum Elektrowerkzeug geschlossen oder geöffnet werden. So stellen Sie sicher, dass Akku und Ladegerät nicht beschädigt werden.
- Halten Sie das Ladegerät sauber und fern von Nässe und Regen. Benutzen Sie das Ladegerät niemals im Freien. Durch Verschmutzung und das Eindringen von Wasser erhöht sich das Risiko eines elektrischen Schlags.
- Das Ladegerät darf nur mit den zugehörigen Original-Akkus betrieben werden. Das Laden von anderen Akkus kann zu Verletzungen und Brandgefahr führen.
- Vermeiden Sie mechanische Beschädigungen des Ladegerätes. Sie können zu inneren Kurzschlüssen führen.

- Das Ladegerät darf nicht auf oder in unmittelbarer Umgebung zu brennbaren Untergründen (z. B. Papier, Textilien) betrieben werden. Es besteht Brandgefahr wegen der beim Laden auftretenden Erwärmung.
- Wenn die Anschlussleitung dieses Gerätes beschädigt wird, muss sie durch den Hersteller oder seinen Kundendienst oder eine ähnlich qualifizierte Person ersetzt werden, um Gefährdungen zu vermeiden.
- Laden Sie in dem Ladegerät keine nicht-aufladbaren Batterien auf. Das Gerät könnte beschädigt werden.

Restrisiken

Auch wenn Sie dieses Elektrowerkzeug vorschriftsmäßig bedienen, bleiben immer Restrisiken bestehen. Folgende Gefahren können im Zusammenhang mit der Bauweise und Ausführung dieses Elektrowerkzeugs auftreten:

- Schnittverletzungen, falls keine geeigneten Handschuhe getragen werden.



Warnung! Dieses Elektrowerkzeug erzeugt während des Betriebs ein elektromagnetisches Feld. Dieses Feld kann unter bestimmten Umständen aktive oder passive medizinische Implantate beeinträchtigen. Um die Gefahr von ernsthaften oder tödli-

chen Verletzungen zu verringern, müssen Anwender mit medizinischen Implantaten Rücksprache mit ihrem Arzt und dem Hersteller des medizinischen Implantats halten, bevor die Maschine bedient wird.

automatisch durch die Angaben im Kapitel „Verlegen des Begrenzungskabels“.

 Achten Sie darauf, dass die Ladestation (17) mit ausreichend Abstand von Teichen, Pools und Stufen platziert ist.

Inbetriebnahme

Benötigen Sie Unterstützung?

Wir bieten einen Installations-Service an. Informieren Sie sich auf unserer Internetseite: www.grizzlytools.de/service/maehroboter-installationsservice

 Überprüfen Sie regelmäßig die Rasenfläche auf Steine, Äste, Drähte und Schutt, welche Schäden am Gerät und an den Messern verursachen könnten.

Ladestation montieren und platzieren

1. Setzen Sie die Ladeeinheit (22) mit den beiden Nasen zuerst in die Bodenplatte (21) der Ladestation.
2. Drücken Sie die Ladeeinheit (22) nach unten, sodass sie fest in der Bodenplatte sitzt.
3. Fixieren Sie die Ladeeinheit (22) von unten mit den vier beiliegenden Schrauben (19) an der Bodenplatte (21).
4. Wählen Sie für die Ladestation (17) eine ebene Position nahe einer Steckdose mit mindestens 2 m Platz nach vorn und 1 m nach hinten.

 Wenn Sie das Begrenzungskabel verlegt und angeschlossen haben, müssen Sie die Ladestation noch fixieren. Beachten Sie hierfür Kapitel „Ladestation fixieren“.

 Abstand zum Rand ergibt sich

 Es empfiehlt sich die Ladestation (17) zu überdachen, um wetterbedingten Schäden vorzubeugen.

Verlegen des Begrenzungskabels

Bevor Sie den Rasenmäher in Betrieb nehmen können, muss zuvor das Begrenzungskabel (11) um die Rasenfläche verlegt werden, die durch den Rasenmäher bearbeitet werden soll. Dies kann durch folgende Methoden geschehen:

- Abstecken der Rasenfläche mit den Haken (13).
- Vergraben des Begrenzungskabels (11) in den Boden (**max. 5 cm tief**).

 Der Rasenmäher überfährt das Begrenzungskabel um ca. 20 - 30 cm, bevor er umdreht und sich einen neuen Weg sucht. Verlegen Sie das Begrenzungskabel entsprechend, um Beschädigungen zu vermeiden.

 Für die erste Zeit empfiehlt es sich das Begrenzungskabel (11) mit den Haken (13) abzustecken, falls zu einem späteren Zeitpunkt noch Korrekturen vorgenommen werden müssen.

 Der Mäher arbeitet bei einer Begrenzungskabellänge von bis zu 200 m einwandfrei. Verwenden sie kein längeres Begrenzungskabel.

- Die Rasenfläche muss als ein geschlossener Bereich umgrenzt werden (siehe Bild ①).
- Parallel verlaufende Begrenzungskabel (11) mit einem Abstand von mindestens 10 cm werden vom Rasenmäher als Hindernis erkannt und umfahren (siehe Bild ②).
- Parallel verlaufende Begrenzungskabel (11) mit einem Abstand von 5 mm oder weniger werden vom Rasenmäher nicht erkannt und überfahren.
- Vermeiden Sie Ecken in einem 90°-Winkel anzulegen. Teilen Sie diese stattdessen in zwei 45°-Winkel (siehe Bild ③).
- Die Sensorik des Rasenmähers ist in der Lage stationäre und feste Hindernisse (Mauern, Gartenmobiliar etc.) die größer sind als 100 mm zu erkennen und zu umfahren. Schützen Sie empfindliche Hindernisse (z. B. Blumenbeete) auf der Rasenfläche mit dem Begrenzungskabel (11).
- Halten Sie zwischen umgrenzten Hindernissen einen Mindestabstand von 1 m. Umgrenzen Sie Hindernisse, die diesen Mindestabstand nicht halten können als ein Hindernis (siehe Bild ②).

 Stellen Sie sicher, dass sich das Begrenzungskabel (11) an keiner Stelle überschneidet. Es kann zu Störungen und Ausfällen im Betrieb des Rasenmähers führen.

Bäume

Der Rasenmäher erkennt Bäume als normales Hindernis. Allerdings kann es durch hervorstehende Wurzeln zu Beschädigungen an der Unterseite/den Messern (20) kommen.

Es empfiehlt sich Bäume zusätzlich mit dem Begrenzungskabel (11) zu umgrenzen.

Steine

- Entfernen Sie kleine Steine (**niedriger als 100 mm**) von der Rasenfläche. Es kann zu Beschädigungen am Gerät und an den Messern (20) kommen.
- Der Rasenmäher erkennt Steine (**größer als 100 mm**) als normales Hindernis. Es empfiehlt sich Steine zusätzlich mit dem Begrenzungskabel (11) zu umgrenzen.

Steigungen/Gefälle

Der Rasenmäher ist in der Lage Steigungen/Gefälle von max. 25° (47 %) zu befahren.

Im Abstand von 1 m zum Begrenzungskabel sollte die Steigungen/das Gefälle nicht mehr als 5,7° (10 %) betragen.

 Stellen Sie sicher, dass Sie zwischen dem Begrenzungskabel (11) und einem Hindernis an einer Steigung mindestens 30 cm und an einem Gefälle mindestens 40 cm Abstand gehalten wird.

Teiche/Pool

Teiche und Pools sollten möglichst vom Begrenzungskabel (11) umgrenzt werden oder so konstruiert sein, dass der Rasenmäher nicht in Wasser eintauchen kann. Es kann zu schweren elektrischen Beschädigungen am Gerät führen.

Pfade/Straßen

Sind Pfade und Straßen ebenerdig mit der Rasenfläche, kann der Rasenmäher diese problemlos überqueren.

Bestehen Höhenunterschiede zwischen Rasenfläche und Pfad/Straße, grenzen Sie den Pfad/Straße mit einem Sicherheitsabstand von ca. 40 cm ab.

Schmale Passagen

Schmale Passagen auf der umgrenzten Rasenfläche sollten mindestens 1,2 m breit sein und höchstens 8 m lang (siehe Bild ④).

i Die Breite von 1,2 m bezieht sich auf den Abstand des Begrenzungskabels. Das Begrenzungskabel wird beim Mähen beidseitig 0,2 m vom Rasenmäher überfahren.

G Ladestation mit dem Netzteil verbinden

1. Verbinden Sie das Netzteil (14) über den Ladestecker (16) und die Ladebuchse (25) mit der Ladestation (17).
2. Verschrauben Sie die Hülse (24) um die Verbindung, um sie vor Feuchtigkeit zu schützen.

D Begrenzungskabel und Ladestation verbinden

1. Isolieren Sie ca. 10-15 mm an beiden Enden des Begrenzungskabels (11) mithilfe einer Abisolierzange ab.
2. Klappen Sie die Abdeckung (23) nach oben.
3. Verbinden Sie das nach vorne weglaufende Kabelende des Begrenzungskabels (11), das die Rasenfläche die gemäht werden soll umschließt, mit der mit - markierten Kontaktbuchse (27).
4. Führen Sie das andere Kabelende des Begrenzungskabels (11) durch die Nut (29) unter der Ladestation (17) durch.
5. Verbinden Sie dieses Kabelende mit der mit + markierten Kontaktbuchse (26).
6. Schließen Sie den Netzstecker (15) an die Stromversorgung an.
7. Prüfen Sie die LED (28) an der Ladestation.

Leuchtet die LED (28) dauerhaft grün ist das Begrenzungskabel (11) korrekt mit der Ladestation (17) verbunden.

i Lassen Sie das Begrenzungskabel (11) beim Verlegen 0,5 - 1 mm länger als benötigt, um Kabel für Korrekturen übrig zu haben.

! Legen Sie „überstehende“ Reste des Begrenzungskabels nicht zusammen. Es kann zu Störungen und Ausfällen im Betrieb des Rasenmähers führen.

E Ladestation fixieren

Sichern Sie die Ladestation und die Ladestation-Stoßstange (18) mit den Befestigungsnägeln (12).

Die Ladestation-Stoßstange (18) wird an der Seite der Ladestation außerhalb der eingegrenzten Rasenfläche befestigt. Der Indikator Arbeitsbereich (31) der Ladestation muss sich innerhalb der eingegrenzten Rasenfläche befinden.

F Akku einsetzen/ austauschen

! **Beim Austausch des Akkus:** Schalten Sie das Gerät aus und warten Sie den Stillstand der Messer ab. Es besteht die Gefahr von Personenschäden.

! **Ist der Akku beschädigt, besteht Verletzungsgefahr durch auslaufende Akkuflüssigkeit! Spülen Sie bei Augen- oder Hautkontakt die betroffenen Stellen mit Wasser oder Neutralisator und suchen Sie einen Arzt auf.**

1. Drehen Sie den Rasenmäher um.
2. Öffnen Sie das Akku-Fach (32) in dem Sie die 4 Schrauben an der Unterseite

des Gerätes lösen.

3. Entnehmen Sie ggf. den leeren Akku (33).
4. Setzen Sie einen geladenen Akku ein.
5. Schließen Sie das Akku-Fach (32) wieder.

Betrieb

Erstinbetriebnahme

Rasenmäher einschalten

1. Drücken und halten Sie die START-Taste (3) für ca. 3 Sekunden gedrückt, bis das Display (10) aufleuchtet.
2. Stellen Sie die gewünschte Sprache ein. Wählen Sie mit den Pfeil-Tasten (6) und bestätigen Sie die Auswahl mit der OK-Taste (7).
3. Stellen Sie Datum und Uhrzeit mit den Pfeil-Tasten (6) ein.
Bestätigen Sie mit der OK-Taste (7). Die einzelnen Positionen lassen sich mit der OK-Taste (7) (Sprung nach rechts) navigieren.

i Die korrekte Einstellung von Datum und Uhrzeit ist notwendig, damit die Arbeitszeiteinstellungen richtig funktionieren.

4. Geben Sie die 4-stellige Pin ein (werksseitig „1111“). Welche Tasten welchen Zahlen entsprechen, finden Sie unter dem Kapitel „Einstellung“.

i Ändern Sie das werksseitig eingestellte Passwort nach der Erstinbetriebnahme, siehe Kapitel „Pin ändern“.

5. Drücken Sie die OK-Taste (7), um ins Hauptmenü zu gelangen.
Der Rasenmäher befindet sich jetzt im Standby-Modus.

Sprache einstellen

1. Öffnen Sie die ggf. das Cover (1).
2. Entsperren Sie das Display (10) mit der 4-stelligen Pin (werksseitig „1111“).
3. Drücken Sie die OK-Taste (7), um auf das Hauptmenü zu kommen.
4. Wählen Sie mit den Pfeil-Tasten (6) „Settings“ (Einstellung) aus.
5. Bestätigen Sie die Auswahl mit der OK-Taste (7).
6. Wählen Sie mit den Pfeil-Tasten (6) zu „Language“ (Sprache).
7. Bestätigen Sie die Auswahl mit der OK-Taste (7).
8. Wählen Sie mit den Pfeil-Tasten (6) die gewünschte Sprache aus.
9. Bestätigen Sie die Auswahl mit der OK-Taste (7).
10. Kehren Sie mit der Zurück-Taste (5) auf das Hauptmenü zurück.

G Ein- und Ausschalten

Rasenmäher einschalten

1. Drücken und halten Sie die START-Taste (3) für ca. 3 Sekunden gedrückt, bis das Display (10) aufleuchtet.
2. Geben Sie die 4-stellige Pin ein (werksseitig „1111“). Welche Tasten welchen Zahlen entsprechen, finden Sie unter dem Kapitel „Einstellung“.
3. Drücken Sie die OK-Taste (7), um ins Hauptmenü zu gelangen.

Der Rasenmäher befindet sich jetzt im Standby-Modus.

i Wenn Sie die falsche Pin eingegeben haben: Warten Sie etwa 3 Sekunden oder drücken Sie die OK-Taste (7), um die Pin erneut eingeben zu können. Wenn Sie dreimal hintereinander eine falsche Pin eingeben, wird der Bildschirm für 15 Sekunden gesperrt. Für jede weitere falsche Pin wird die Sperrzeit verdoppelt.

Rasenmäher ausschalten

1. Drücken und halten Sie die START-Taste (3) für ca. 3 Sekunden gedrückt.

Der Rasenmäher stoppt, wenn:

- die STOP-Taste (9) gedrückt wird
- das Cover (1) angehoben wird
- er das Signal des Begrenzungskabels verliert und nicht innerhalb von 5 Minuten wieder findet
- er beim Mähen das Begrenzungskabel überschreitet.
- er sich zwischen Hindernissen festgefahren hat und länger als 10 Sekunden benötigt, um einen Ausweg zu finden.
- er angehoben wird

Mähen

Es gibt zwei verschiedene Modi: **manuelles Mähen** und nach **Zeitplan Mähen**.

i In beiden Modi fährt der Mäher nach jedem siebten aktivierten Tag automatisch einmal das Begrenzungskabel ab und mäht diesem Bereich.

i Je nach Beschaffenheit des Grases (Höhe, Dicke) passt der Mähroboter seine Mähgeschwindigkeit an, um ein gutes Ergebnis zu gewährleisten.

Manuelles Mähen

Vorraussetzungen zum Starten des Modus „manuelles Mähen“:

- Der Mäher muss sich zum Starten des manuellen Mähens im Standby-Modus befinden (siehe Kapitel „Ein- und Ausschalten“, Abschnitt „Rasenmäher einschalten“).
- Das **Starten von der Ladestation** erfordert eine Batteriekapazität von mehr

als 70%. Andernfalls schaltet der Mäher automatisch in den Lademodus, bis die Kapazität mehr als 90% beträgt, dann verlässt er automatisch die Ladestation.

- Das **Starten außerhalb der Ladestation und innerhalb des Begrenzungskabels**, erfordert eine Batteriekapazität von mehr als 30%. Sollte die Batteriekapazität kleiner/gleich 30% sein, kehrt der Mäher automatisch zur Ladestation zurück.
 1. Öffnen Sie das Cover (1).
 2. Entsperren Sie das Display (10) mit der 4-stelligen Pin (werkseitig „1111“).
 3. Drücken Sie die OK-Taste (7).
 4. Drücken Sie 1 Sekunde lang die START-Taste (3), um **manuelles Mähen** zu starten.

In diesem Modus arbeitet das Gerät so lange wie Sie die Arbeitszeit eingestellt wurde (siehe Kapitel „Arbeitszeiten einstellen“) oder bis max. 24 Uhr. Um 24 Uhr kehrt das Gerät automatisch in die Ladestation zurück und startet am Folgetag nach Zeitplan, wenn eine Startuhrzeit einprogrammiert ist. Andernfalls verweilt das Gerät in der Ladestation.

i Wird in diesem Modus die STOP-Taste (9) betätigt, erscheint im Display die Meldung „Notaus“ und anschließend mit der Meldung „Die Arbeit fortsetzen?“. Bestätigen Sie mit der OK-Taste (7), um das manuelle Mähen wieder zu starten oder beenden Sie das manuelle Mähen, indem Sie die Zurück-Taste (5) drücken.

i Sollte beim manuellen Mähen im Display eine Störung angezeigt werden und Sie können diese beheben und

quittieren, startet der Mäher automatisch innerhalb von 30 Sek. nach Schließen des Covers (1).

Zeitplan Mähen

Vorraussetzungen zum Starten des Modus „manuelles Mähen“:

- Der Mäher muss sich zum Starten des manuellen Mähens im Standby-Modus befinden (siehe Kapitel „Ein- und Ausschalten“, Abschnitt „Rasenmäher einschalten“).
- Das **Starten von der Ladestation** erfordert eine Batteriekapazität von 100%. Andernfalls schaltet der Mäher automatisch in den Lademodus, bis die Kapazität 100% beträgt, dann verlässt er automatisch die Ladestation.
- Das **Starten außerhalb der Ladestation und innerhalb des Begrenzungskabels**, erfordert eine Batteriekapazität von mehr als 30%. Sollte die Batteriekapazität kleiner/gleich 30% sein, kehrt der Mäher automatisch zur Ladestation zurück.

1. Schließen Sie das Cover (1).

Der Mäher **startet automatisch aus dem Standby-Modus zur geplanten Uhrzeit**, die im Zeitplan programmiert wurde (siehe Kapitel „Arbeitszeiten einstellen“), wenn die Startvoraussetzungen erfüllt sind.

Drücken Sie nicht zusätzlich die START-Taste, ansonsten arbeitet der Mäher im manuellen Modus und nicht nach Zeitplan.

i Wird in diesem Modus die **STOP-Taste (9) betätigt**, erscheint im Display die Meldung „Notaus“ und anschließend mit der Meldung „Die Arbeit fortsetzen?“. Bestätigen Sie mit der OK-Taste (7), um das Mähen wieder zu starten oder beenden

Sie das Mähen, indem Sie die Zurück-Taste (5) drücken. **Die Mäharbeit wird erst fortgesetzt, wenn die nächste einprogrammiert Startuhrzeit erreicht ist** und die Startvoraussetzungen gegeben sind, oder wenn Sie manuelles Mähen starten.





i Wird in dem Modus eine Störung angezeigt und können Sie diese beheben und quittieren, der Mäher startet automatisch innerhalb von 30 Sek. nach Schließen des Covers (1).

Zurück zur Ladestation

Wenn sich das Gerät im Standby-Modus befindet, halten Sie HAUS-Taste (4) etwa 3 Sekunden lang gedrückt. Das Display (10) zeigt „Schließen Sie das Cover zum Starten“. Schließen Sie das Cover (1) und der Rasenmäher fährt zur Ladestation. Dort beginnt er zu Laden.

G Einstellungen

Der Rasenmäher verfügt über folgende Einstellungsmöglichkeiten, die Sie über das Bedienfeld vornehmen können, wenn Sie die Werkseinstellungen verändern möchten.

Taste am Bedienfeld	Bezeichnung	Zahl für Pin-Eingabe	Funktion(en)
	HAUS-Taste (4)	1	Im Standby-Modus drücken, damit der Roboter zur Ladestation zurückkehrt
	Pfeil-Taste (6)	2	die Auswahl/den Cursor in der Menüoberfläche nach oben bewegen Ziffer erhöhen beim Einstellen von Parametern
	Pfeil-Taste (6)	3	die Auswahl/den Cursor in der Menüoberfläche nach unten bewegen Ziffer reduzieren beim Einstellen von Parametern
	OK-Taste (7)	4	Einstellung zu bestätigen Pin-Eingabeschnittstelle aufrufen, nachdem ein Fehlerzustand beendet ist nächstes Menü aufrufen Bestätigung, um vom Hauptmenü zur nächsten Menü-Ebene zu gelangen
	Zurück-Taste (5)		zurück zum vorherigen Menü den nächsten Arbeitsauftrag stornieren

Menüs am Display

Hauptmenü	2. Menü-Ebene	3. Menü-Ebene	
Spotmodus			
Einstellung	Sprache		
	Datum&Uhrzeit		
	Regenmodus		
	Arbeitszeit		
	WiFi aktivieren		
	Pin ändern		
	Information		Fehlerprotokoll
			Arbeitsprotokoll
			Geräteinformationen
Werkseinstellung			
Versionscheck			
Zeitplan			
Sekundärbereiche			

Erklärung der (Status-)Meldungen auf dem Display

Text im Bedienfeld	Erklärung
Standby	Rasenmäher befindet sich im Standby-Modus, es liegen keine Fehlermeldungen vor
Pin eingeben	Aufforderung zur Pin-Eingabe
Aufladen	Rasenmäher lädt
Mähen	Rasenmäher mäht
Automatisches mähen	Rasenmäher mäht automatisch
Spotmodus	Rasenmäher mäht eine festgelegte Fläche
Fixpunkt mähen beendet	Mähen im „Spotmodus“ abgeschlossen
Rückkehr	Rasenmäher auf dem Weg zurück zur Ladestation
Pausiert	Rasenmäher im Pausenzustand, ausgelöst durch: - Drücken der STOP-Taste - Drücken der „Pause“-Taste auf der APP
Not-Aus	die STOP-Taste (9) wurde betätigt
Aufladen zum Arbeiten	Rasenmäher lädt
Aktualisieren	Firmware Upgrade durchführen/wird durchgeführt
Niedriger Batteriestand, laden um zu starten	der Ladezustand des Akkus entspricht bei Arbeitsbeginn nicht den Mindestanforderungen: 70 % für automatisches Mähen 30 % für Fixpunkt mähen (Spotmodus)
Es regnet derzeit, Rückkehr	der Regensensor wurde aktiviert
Schließen Sie das Cover zum Starten	Aufforderung das Cover (1) zu schließen
Aufladen zur Arbeit unterbrochen	Laden wurde unterbrochen (z. B. manuell oder durch einen Stromausfall)
Arbeit unterbrochen, bitte erneut versuchen	Automatisches Mähen wurde unterbrochen (z. B. STOP-Taste (9) wurde betätigt, Cover (1) wurde geöffnet)
Bitte innerhalb der Begrenzung platzieren und erneut versuchen	Aufforderung, den Rasenmäher innerhalb des Begrenzungskabels zu platzieren
Die Arbeit fortsetzen?	OK-Taste (7) zum Fortsetzen der Arbeit betätigen oder Zurück-Taste (5) drücken
Zeit falsch eingestellt	Zeiten korrigieren

Aufladen zur Arbeit unterbrochen	Ladevorgang wurde unterbrochen, Ursache vor Ort zu prüfen
Schließen Sie das Cover zum Starten	Cover (1) schließen
Aktuelle Arbeiten wurden gestoppt	Arbeitsvorgang wurde unterbrochen, Ursache vor Ort zu prüfen
Niedrige Batteriespannung	Der Ladezustand des Akkus entspricht bei Arbeitsbeginn nicht den Mindestanforderungen: 70 % für automatisches Mähen 30 % für Fixpunkt mähen (Spotmodus) Rasenmäher in Ladestation stellen bzw. Abschluss des Ladevorgangs abzuwarten bzw. Rasenmäher kehrt selbstständig zur Ladestation zurück
Niedrige Batteriespannung, laden um zu starten	
Niedriger Batteriestand, Rückkehr zur Ladestation	
Unerwarteter Ladefehler	Ursache vor Ort zu prüfen, ggf. korrekten Kontakt zwischen Gerät und Ladestation prüfen. Ladevorgang neu starten, dazu Gerät neu starten und erneut in die Ladestation stellen
Ladestrom zu niedrig	Stromzufuhr prüfen
Kein Signal Begrenzungsleitung	Korrekte Installation der Begrenzungsleitung kontrollieren und ggf. korrigieren, Rasenmäher innerhalb der Begrenzung platzieren und neu starten
Kein Signal, bitte erst die Begrenzungsleitung einrichten	
Schleifensignal verloren	
Mäher gesperrt! Wartezeit...	Warten, bis der aktuell laufende Vorgang abgeschlossen ist
Falscher Pin, bitte versuchen Sie es erneut.	Erneut die Pin eingeben
Bitte innerhalb der Begrenzung platzieren und erneut versuchen	Rasenmäher innerhalb der Begrenzung platzieren und neu starten
Mäher außerhalb	
Bitte starten Sie neu, um das Firmware-Update zu starten	Rasenmäher neu starten
Arbeit unterbrochen, bitte erneut versuchen	

Regensensor aktiviert	Regensensor ist aktiviert
Mäher in der Station	Mäher in der Station
Mäher ist nicht in der Station	Mäher ist nicht in der Station, ggf. Rasenmäher in der Station platzieren
Drücken Sie die Start-Taste zum starten	START-Taste (3) betätigen
Dauer mindestens 30 Minuten	Ankündigung der benötigten Zeit
Suche nach Signal...	Rasenmäher sucht nach seinem Signal
Datei kopieren, bitte warten	Kopiervorgang bitte abwarten
Bitte ausschalten	Rasenmäher ausschalten
Update fehlgeschlagen	ggf. Updatevorgang erneut ausführen
Fehler	siehe Kapitel „Arbeits- und Fehlerprotokoll auslesen“
Schneidemotor blockiert	siehe Kapitel „Blockierungen lösen“; Messer auf Fremdkörper/Defekt prüfen; ggf. Hersteller kontaktieren (siehe „Service-Center“)
Blockierung des linken Motors	
Bitte tauschen Sie die Batterie aus	Batterie austauschen
Batterie abnormal	
Batterie beschädigt	
Batterietemperatur zu niedrig (Entladung)	Ladevorgang abbrechen
Batteriespannung zu hoch	Batteriespannung zu hoch
Batterie Hohe Temperatur	Batterie hat eine hohe Temperatur
Hoher Ladestrom	Ladevorgang abbrechen, Eingangsstrom prüfen
Hohe Ladespannung	Ladevorgang abbrechen, Eingangsspannung prüfen
Hohe Temperatur	Ladevorgang abbrechen
Mäher angehoben	Rasenmäher wurde angehoben
Mäher umgedreht	Rasenmäher aufstellen und neu starten
Mäher festgefahren	Rasenmäher frei machen und neu starten
Mäher geneigt	Rasenmäher aufstellen und neu starten
Motorübertemperatur	Rasenmäher ausschalten und abkühlen lassen

Motorfehler	Hersteller kontaktieren (siehe „Service-Center“)
Emsensor nicht angeschlossen	
Ausfall des Hallsensors	
Hardware-Fehler	
Ladung abnormal	
Entladung abnormal	
Fehler beim Entladen der Batterie	
Inertiale Messeinheit (IMU) Fehler	
Motorfehler	
Motor abgeschaltet	
Motor Hall-Sensor Fehler	
Motor Überstrom	
Motor blockiert	
Motorstillstand rechts	
Ausfall des Regensensors	
Ausfall des Schleifensensors	

Spotmodus/Fixpunkt mähen

Mit dieser Funktion können Sie Rasenflächen, die sonst durch Sitzplatzmöbel, Spielgeräte o. Ä. verdeckt sind, gezielt mähen.

1. Stellen Sie den Rasenmäher auf die Zielfläche des Rasens.
2. Öffnen Sie die ggf. das Cover (1).
3. Entsperren Sie das Display (10) mit der 4-stelligen Pin (werkseitig „1111“).
4. Drücken Sie die OK-Taste (7), um auf das Hauptmenü zu kommen.
5. Wählen Sie mit den Pfeil-Tasten (6) „Spotmodus“ aus.
Das Display zeigt an „Schließen Sie das Cover zum Starten“.

6. Schließen Sie das Cover (1) und der Rasenmäher beginnt mit dem Fixpunkt mähen.

i Der Rasenmäher mäht in Spiralrichtung gegen den Uhrzeigersinn und wechselt nach einem Mähradius von 1 m oder 3,5 Minuten Mähen zu „Automatisches mähen“.

Wenn der Rasenmäher auf ein Hindernis stößt, stoppt der Rasenmäher, das Display weist darauf hin, dass das Mähen gestoppt wurde und der Rasenmäher wechselt in den Standby-Modus.

Trifft der Rasenmäher auf das Begrenzungskabel (11) mäht er in der entgegengesetzten Spiralrichtung weiter.

i Wenn sich der Rasenmäher außerhalb des Begrenzungskabels (11) oder auf der Ladestation befindet, und Sie wählen „Spotmodus“ aus, zeigt das Display „Bitte innerhalb der Begrenzung platzieren und erneut versuchen“. Setzen Sie den Rasenmäher innerhalb des Begrenzungskabels (11) und neben der Ladestation ab und starten Sie „Spotmodus“ erneut.

i Wenn der Ladezustand des Akkus weniger als 30 % beträgt, zeigt das Display nach 2 Sekunden „Niedrige Batteriespannung“ an. Laden Sie den Rasenmäher auf, bevor Sie mit dem Fixpunkt mähen beginnen können.

Datum und Uhrzeit einstellen

1. Öffnen Sie die ggf. das Cover (1).
2. Entsperrten Sie das Display (10) mit der 4-stelligen Pin (werkseitig „1111“).
3. Drücken Sie die OK-Taste (7), um auf das Hauptmenü zu kommen.
4. Wählen Sie mit den Pfeil-Tasten (6) „Einstellung“ aus.
5. Bestätigen Sie die Auswahl mit der OK-Taste (7).
6. Wählen Sie mit den Pfeil-Tasten (6) „Datum&Uhrzeit“ aus.
7. Bestätigen Sie die Auswahl mit der OK-Taste (7).
8. Ändern Sie Datum und Uhrzeit mit den Pfeil-Tasten (6). Die einzelnen Positionen lassen sich mit der OK-Taste (7) (Sprung nach rechts) navigieren.

i Die korrekte Einstellung von Datum und Uhrzeit ist notwendig, damit die Arbeitszeiteinstellungen richtig funktionieren.

Regensensor einstellen

! Lassen Sie den Rasenmäher nie während Gewitter arbeiten und trennen Sie die Ladestation vom Netz.

Ist die Regen-Sensorik eingeschaltet kehrt der Rasenmäher bei Regen zur Ladestation zurück.

1. Öffnen Sie die ggf. das Cover (1).
2. Entsperrten Sie das Display (10) mit der 4-stelligen Pin (werkseitig „1111“).
3. Drücken Sie die OK-Taste (7), um auf das Hauptmenü zu kommen.
4. Wählen Sie mit den Pfeil-Tasten (6) „Einstellung“ aus.
5. Bestätigen Sie die Auswahl mit der OK-Taste (7).
6. Wählen Sie mit den Pfeil-Tasten (6) „Regenmodus“.
7. Bestätigen Sie die Auswahl mit der OK-Taste (7).
8. Zum **Deaktivieren** des Regensensors wählen Sie „Deaktivieren“ und bestätigen Sie die Auswahl mit der OK-Taste (7).
Zum **Aktivieren** des Regensensors wählen Sie „Aktivieren“ und bestätigen Sie die Auswahl mit der OK-Taste (7).
9. Kehren Sie mit der Zurück-Taste (5) auf das Hauptmenü zurück.



i Wir empfehlen den Rasenmäher bei Regen nicht arbeiten zu lassen.

Arbeitszeiten einstellen

1. Öffnen Sie die ggf. das Cover (1).
2. Entsperren Sie das Display (10) mit der 4-stelligen Pin (werkseitig „1111“).
3. Drücken Sie die OK-Taste (7), um auf das Hauptmenü zu kommen.
4. Wählen Sie mit den Pfeil-Tasten (6) „Einstellung“ aus.
5. Bestätigen Sie die Auswahl mit der OK-Taste (7).
6. Wählen Sie mit den Pfeil-Tasten (6) „Arbeitszeit“ aus.
7. Bestätigen Sie die Auswahl mit der OK-Taste (7).
8. Wählen Sie die gewünschte Arbeitszeit mit den Pfeil-Tasten aus.

 Die Arbeitszeit legen Sie in vollen Stunden pro Tag fest.

9. Bestätigen Sie die Auswahl mit der OK-Taste (7).
10. Kehren Sie mit der Zurück-Taste (5) auf das Hauptmenü zurück.

 Ist die festgelegte Arbeitszeit pro Tag erreicht, kehrt der Rasenmäher automatisch zur Ladestation zurück. Eine Verlängerung der Arbeitszeit bei Regenspau- sen kann über den Rasenmäher direkt eingestellt werden, siehe Kapitel „Regensensor einstellen“ oder über die Lidl Home App:  Einstellungen > Regensensor .

Rasenmäher mit dem WLAN verbinden

1. Öffnen Sie die ggf. das Cover (1).
2. Entsperren Sie das Display (10) mit der 4-stelligen Pin (werkseitig „1111“).
3. Drücken Sie die OK-Taste (7), um auf das Hauptmenü zu kommen.
4. Wählen Sie mit den Pfeil-Tasten (6) „Einstellung“ aus.

5. Bestätigen Sie die Auswahl mit der OK-Taste (7).
6. Wählen Sie mit den Pfeil-Tasten (6) „WiFi aktivieren“.
7. Verwenden Sie Ihr Smartphone, um sich über die Lidl Home App mit dem Rasenmäher zu verbinden.
 Siehe Kapitel „Gerät mit der Lidl Home App verbinden“.

Pin ändern

1. Öffnen Sie die ggf. das Cover (1).
2. Entsperren Sie das Display (10) mit der 4-stelligen Pin (werkseitig „1111“).
3. Drücken Sie die OK-Taste (7), um auf das Hauptmenü zu kommen.
4. Wählen Sie mit den Pfeil-Tasten (6) „Einstellung“ aus.
5. Bestätigen Sie die Auswahl mit der OK-Taste (7).
6. Wählen Sie mit den Pfeil-Tasten (6) „Pin ändern“ aus.
7. Bestätigen Sie die Auswahl mit der OK-Taste (7).
8. Geben Sie die alte 4-stellige Pin ein. Falls Sie die Pin falsch eingegeben haben, kehren Sie mit der Zurück-Taste (5) zur Pin-Eingabe zurück.
9. Geben Sie nun eine neue PIN ein.
10. Bestätigen Sie die neue Pin mit erneuter Eingabe der neuen Pin. Falls Sie die Pin falsch eingegeben haben, kehren Sie mit der Zurück-Taste (5) zur Pin-Eingabe zurück und wiederholen die Schritte 8 und 9.
11. Eine erfolgreiche Änderung erkennen Sie, wenn „Erfolgreich!“ auf dem Display (10) erscheint. Kehren Sie mit der Zurück-Taste (5) auf das Hauptmenü zurück.

Zeitplan festlegen/löschen

Zeitplan festlegen

1. Öffnen Sie die ggf. das Cover (1).
2. Entsperren Sie das Display (10) mit der 4-stelligen Pin (werkseitig „1111“).
3. Drücken Sie die OK-Taste (7), um auf das Hauptmenü zu kommen.
4. Wählen Sie mit den Pfeil-Tasten (6) „Zeitplan“ aus.
5. Wählen Sie, den Tag den Sie einstellen möchten (Mo, Di, Mi, Do, Fr, Sa, So), mit den Pfeil-Tasten (6).
6. Drücken Sie die OK-Taste, um die Tageseinstellung einzugeben.
7. Wählen Sie die Start- und Endzeit mit den Pfeil-Tasten (6).

i Pro Tag können zwei Mäh-Zeiträume festgelegt werden.

8. Drücken Sie zur Bestätigung die OK-Taste (7) und die Auswahl kehrt nach links zum Tag zurück.
- i** Möchten Sie nur einen Mäh-Zeitraum festlegen, kehren Sie mit der Zurück-Taste (5) zum Tag oder ins Hauptmenü zurück.
9. Wiederholen Sie Schritt 5.-8., um den Terminzeitraum für jeden Wochentag auszuwählen.
10. Drücken Sie die OK-Taste (7), um das Ergebnis dieser Einstellung zu bestätigen.

Zeitplan löschen

1. Bewegen Sie die Auswahl mit den Pfeil-Tasten (6) auf „Alle“ (oben links).
2. Halten Sie die Zurück-Taste (5) gedrückt, um den gesamten Zeitplan der Woche zu löschen.

Sekundärbereiche einstellen

Bei sehr verwinkelten Gärten kann die Flächenleistung verbessert werden, indem Sie sekundäre Startpunkt festlegen.

In diesem Fall können mehrere Startpunkte auf dem Begrenzungsdraht gewählt werden.

So kann der Mähroboter auch in schwer zugängliche Gebiete Ihres Gartens gelangen.

Der Mähroboter wird die gewählte Distanz am Begrenzungsdraht zurücklegen und in diesem Bereich seinen Mähvorgang starten.

Sie können 5 weitere Startpunkte frei wählen. Messen Sie hierfür die Distanz zwischen Ladestation und Startpunkt im Uhrzeigersinn entlang des Begrenzungsdrahtes. Über die Häufigkeit in Prozent bestimmen Sie, wie oft der Mähroboter aus der Ladestation heraus seine Arbeit startet oder von den jeweiligen Startpunkten aus. Das Mähverfahren ist weiterhin chaotisch in diesem Modus.

Die sekundären Startpunkte werden automatisch während der Arbeitszeiten und nach Zeitplan angefahren.

1. Öffnen Sie die ggf. das Cover (1).
2. Entsperren Sie das Display (10) mit der 4-stelligen Pin (werkseitig „1111“).
3. Drücken Sie die OK-Taste (7), um auf das Hauptmenü zu kommen.
4. Wählen Sie mit den Pfeil-Tasten (6) „Sekundärbereiche“ aus.
5. Drücken Sie die OK-Taste, um einen Sekundärbereich (Areas) auszuwählen. Wählen Sie die Startentfernung „Distanz (dst)m“ und das Verhältnis „Prozent (pzt)%“ der zu mähenden Fläche mit den Pfeil-Tasten (6) aus und drücken Sie zur Bestätigung die OK-Taste. Nach der Auswahl kehren Sie automatisch zur Übersicht der Sekundärbereiche (Areas) zurück.
6. Wiederholen Sie Schritt 5, um die Einstellung jedes Sekundärbereichs (Areas) abzuschließen.

7. Drücken Sie die OK-Taste (7), um das Ergebnis der Einstellung zu bestätigen.

i Der Rasenmäher fährt die von Ihnen vorgegebene Strecke „Distanz (dst) m“ am Begrenzungskabel entlang (1 - 500 Meter) und beginnt dann mit dem Mähen.

i Unter „Prozent (pzt)%“ geben Sie das Verhältnis vor, wie viel Prozent der gesamten Fläche innerhalb des Begrenzungskabels gemäht werden sollen. Die Summe der „Prozent (pzt)%“-Angabe der 5 Sekundärbereiche (Areas) muss kleiner/gleich 100 % sein.

Werkseinstellungen wiederherstellen

Hier kann der Rasenmäher auf Werkseinstellung zurückgesetzt werden.

1. Öffnen Sie die ggf. das Cover (1).
2. Entsperren Sie das Display (10) mit der 4-stelligen Pin (werkseitig „1111“).
3. Drücken Sie die OK-Taste (7), um auf das Hauptmenü zu kommen.
4. Wählen Sie mit den Pfeil-Tasten (6) „Einstellung“ aus.
5. Bestätigen Sie die Auswahl mit der OK-Taste (7).
6. Wählen Sie mit den Pfeil-Tasten (6) „Werkseinstellung“.
7. Bestätigen Sie die Auswahl mit der OK-Taste (7).

i Der Rasenmäher geht aus und setzt sich auf die Werkseinstellung zurück.

i Das Zurücksetzen des Rasenmähers auf Werkseinstellung löscht nicht die persönlichen Daten, die bei einer Verbindung mit der Lidl Home App gespeichert

wurden. Zum Löschen dieser Daten verfahren Sie wie im Kapitel „Gerät trennen und Daten aus der App löschen“ beschrieben.

Arbeits- und Fehlerprotokoll auslesen

1. Öffnen Sie die ggf. das Cover (1).
2. Entsperren Sie das Display (10) mit der 4-stelligen Pin (werkseitig „1111“).
3. Drücken Sie die OK-Taste (7), um auf das Hauptmenü zu kommen.
4. Wählen Sie mit den Pfeil-Tasten (6) „Einstellung“ aus.
5. Wählen Sie mit den Pfeil-Tasten (6) „Information“ aus.
6. Wählen Sie mit den Pfeil-Tasten (6) „Fehlerprotokoll“ bzw. „Arbeitsprotokoll“ aus.

i Hier kann das Fehler- und das Arbeitsprotokoll ausgelesen werden.

7. Mit der Zurück-Taste (5) gelangen Sie zurück ins Hauptmenü.

Firmware-Upgrade überprüfen/durchführen

1. Öffnen Sie die ggf. das Cover (1).
2. Entsperren Sie das Display (10) mit der 4-stelligen Pin (werkseitig „1111“).
3. Drücken Sie die OK-Taste (7), um auf das Hauptmenü zu kommen.
4. Wählen Sie mit den Pfeil-Tasten (6) „Einstellung“ aus.
5. Wählen Sie mit den Pfeil-Tasten (6) „Versionscheck“ aus.

i Es wird überprüft, ob eine aktuellere Firmware verfügbar ist. Falls ja wird diese heruntergeladen und automatisch installiert.

6. Mit der Zurück-Taste (5) gelangen Sie zurück ins Hauptmenü.

Ladevorgang

 **Setzen Sie den Akku nicht extremen Bedingungen wie Wärme und Stoß aus. Es besteht Verletzungsgefahr durch auslaufende Akkufflüssigkeit! Spülen Sie bei Augen- oder Hautkontakt die betroffenen Stellen mit Wasser oder Neutralisator und suchen Sie einen Arzt auf.**

 Laden Sie den Akku nur mit beiliegendem Netzteil oder einem zugelassenen Ladegerät der Parkside X 20 V Serie auf.

- Laden Sie den Akku vor dem ersten Gebrauch auf.
- Eine wesentlich verkürzte Betriebszeit trotz Aufladung zeigt an, dass der Akku verbraucht ist und ersetzt werden muss. Verwenden Sie nur einen Original-Akku, den Sie über den Kundendienst beziehen können.
- Beachten Sie in jedem Falle die jeweils gültigen Sicherheitshinweise sowie Bestimmungen und Hinweise zum Umweltschutz.
- Defekte, die aus unsachgemäßer Handhabung resultieren, unterliegen nicht der Garantie.

Akku aufladen

Der Rasenmäher kehrt bei niedrigem Akkuladestand automatisch zurück zur Ladestation. Dies geschieht, indem der Rasenmäher das nächstgelegene Begrenzungskabel ausfindig macht und diesem gegen den Uhrzeigersinn folgt.

 Sie können den Rasenmäher auch selbst in die Ladestation setzen.

 **Verletzungsgefahr! Betätigen Sie die STOP-Taste (9) bevor Sie den Rasenmäher aufnehmen!**

Nachdem der Akku vollständig geladen ist, stoppt der Ladevorgang und der Rasenmäher wechselt in den Standby-Modus.

Bildzeichen auf der Ladestation



LED blinkt grün:
Begrenzungskabel beschädigt oder falsch verbunden



LED leuchtet rot:
Akku lädt



LED leuchtet grün:
Akku geladen

LED leuchtet nicht: Ladestation nicht Strom angeschlossen

Ladezustand des Akkus prüfen

Sie können den Ladezustand des Rasenmähers jederzeit am Display überprüfen.

1. Öffnen Sie die ggf. das Cover (1).
2. Entsperren Sie das Display (10) mit der 4-stelligen Pin (werkseitig „1111“).
3. Der Ladezustand lässt sich nun anhand des Batteriesymbols oben rechts ablesen.
4. Drücken Sie die START-Taste (3) und schließen Sie das Cover (1) wieder. Der Rasenmäher nimmt seine vorher unterbrochene Tätigkeit wieder auf.



Es ist auch möglich den Ladezustand abzulesen ohne das Display zu entsperren, leichter ist es jedoch, wenn das Display entsperrt ist.

Arbeitshinweise

Regelmäßiges Mähen regt die Graspflanze zu einer verstärkten Blattbildung an, lässt aber gleichzeitig Unkrautpflanzen absterben. Daher wird der Rasen nach jedem Mähvorgang dichter und es entsteht ein gleichmäßig belastbarer Rasen. Der erste Schnitt erfolgt ab etwa April bei einer Aufwuchshöhe von 7 - 8 cm. In der Hauptvegetationszeit wird der Rasen mindestens einmal pro Woche gemäht.

Schnitthöhe einstellen



Schalten Sie das Gerät aus und warten Sie den Stillstand der Messer ab. Es besteht die Gefahr von Personenschäden.

1. Öffnen Sie das Cover (1).
2. Stellen Sie das Drehrad (2) auf die gewünschte Schnitthöhe ein.
3. Schließen Sie das Cover (1) wieder.

Das Gerät lässt sich in 15 Stufen auf eine Schnitthöhen **zwischen 25 - 60 mm** einstellen.

Die richtige Schnitthöhe beträgt bei einem Zierrasen etwa 30 - 45 mm, bei einem Nutzrasen etwa 30 - 65 mm.



Für die ersten Schnitte in der Saison sollte eine hohe Schnitthöhe gewählt werden.

Arbeitszyklus manuell unterbrechen/starten

Arbeit unterbrechen

Drücken Sie die STOP-Taste (9), um den Rasenmäher während der Arbeit zu stoppen.

Arbeit starten/wiederaufnehmen

1. Öffnen Sie das Cover (1).
2. Bestätigen Sie mit der OK-Taste (7).
3. Entsperren Sie das Display (10) mit der 4-stelligen Pin (werkseitig „1111“).
4. Drücken Sie die Start-Taste (3).
5. Schließen Sie das Cover (1) wieder. Der Rasenmäher startet den eingestellten Arbeitszyklus oder nimmt seine vorher unterbrochene Tätigkeit wieder auf.

Gerät mit der Lidl Home App verbinden



1. Öffnen Sie das Cover (1).
2. Entsperren Sie das Display (10) mit der 4-stelligen Pin (werkseitig „1111“).
3. Drücken Sie die OK-Taste (7), um auf das Hauptmenü zu kommen.
4. Wählen Sie mit den Pfeil-Tasten (6) „Setting/Einstellungen“ aus.
5. Bestätigen Sie die Auswahl mit der OK-Taste (7).
6. Wählen Sie mit den Pfeil-Tasten (6) „WiFi aktivieren“.
7. Aktivieren Sie das Bluetooth® an Ihrem Smartphone.
8. Öffnen Sie die Lidl Home App. Ab hier gibt es die Möglichkeiten **1**, **2** und **3** das Gerät zu verbinden.

1 Wenn es das Gerät ist, das Sie mit der App verbinden möchten:



9. Wählen Sie auf den Reiter  die Option „Gerät hinzufügen“. Die App scannt die Umgebung nach verfügbaren Geräten und zeigt Ihnen an, ob verfügbare Geräte gefunden wurden.



Sollte dies nicht der Fall sein, lesen Sie weiter bei Möglichkeit **3**.

10. Wählen Sie „**Gehen Sie auf Hinzufügen**“, so bekommen Sie die verfügbaren Geräte in einer Liste angezeigt.
11. Wählen Sie das Gerät durch setzen des Häkchens  aus. Wählen Sie nur ein Gerät zur gleichen Zeit aus. Sollten weitere Häkchen bei anderen Geräten gesetzt sein, nehmen Sie die Häkchen heraus, indem Sie auf das Häkchen drücken.
12. Drücken Sie jetzt auf das , das dieselbe Farbe hat wie das gesetzte Häkchen.
13. Wählen Sie Ihr WLAN aus und geben Sie das zugehörige Passwort ein.
14. Bestätigen Sie die erfolgreiche Verbindung mit „Fertig“.
Jetzt ist das Gerät im Reiter  aufgeführt und kann angewählt werden.



2 Wenn Sie bereits andere Geräte mit der App verbunden haben:

9. Wählen Sie auf den Reiter  das  oben rechts. Die App scannt die Umgebung nach verfügbaren Geräten und zeigt Ihnen an, ob verfügbare Geräte gefunden wurden.

 Sollte dies nicht der Fall sein, lesen Sie weiter bei Möglichkeit **3**.

10. Verfahren Sie weiter wie bei **1** ab Punkt 10.

3 Wenn Ihnen nicht die automatisch eine Liste der verfügbaren Geräte vorgeschlagen wird:

- Wird das Gerät nicht automatisch vorgeschlagen, gehen Sie folgendermaßen vor:
9. Wählen Sie auf den Reiter  das  oben rechts.
 10. Wählen Sie in der Leiste links „Andere“.
 11. Wählen Sie „Andere-2“.

12. Bestätigen Sie, dass die Anzeige schnell blinkt.
Die App sucht nun verfügbare Geräte und schlägt sie Ihnen vor.
13. Wählen Sie das gewünschte Gerät durch drücken des  aus, um es der App hinzuzufügen.
14. Bestätigen Sie erst mit „weiter“, dann mit „fertig“.

 Ein Upgrade der Firmware kann zu Änderungen der Funktionalität der App führen.

Bluetooth® aktivieren

 Bluetooth® wird nur zur Verbindung des Geräts mit der Lidl Home App benötigt. Nachdem das Gerät mit der Lidl Home App verbunden ist schaltet sich das Bluetooth® aus und schaltet sich erst wieder ein, wenn das Gerät auf Werkseinstellung zurückgesetzt wird.

1. Öffnen Sie die ggf. das Cover (1).
2. Entsperren Sie das Display (10) mit der 4-stelligen Pin (werkseitig „1111“).
3. Drücken Sie die OK-Taste (7), um auf das Hauptmenü zu kommen.
4. Wählen Sie mit den Pfeil-Tasten (6) „Einstellung“ aus.
5. Bestätigen Sie die Auswahl mit der OK-Taste (7).
6. Wählen Sie mit den Pfeil-Tasten (6) „WiFi aktivieren“.
7. Bestätigen Sie die Auswahl mit der OK-Taste (7).

 Das wird für die Initialverbindung mit der Lidl Home App benötigt, danach besteht eine WLAN-Verbindung und die Bluetooth®-Funktion des Mähers ist inaktiv.

Funktionen der App

Wählen Sie einen Rasenmäher an, so gelangen Sie auf die Übersichts-Seite.

Drücken Sie auf die Schaltfläche im linken Kreis und halten Sie den Daumen auf dem Display um die „START ▶“-Auswahl nach oben und unten zu wischen.

So wählen Sie über die „START ▶“-Position die einzelnen Menüs wählen an.

Zeitplan

Hier können Sie für jeden Wochentag zwei Arbeitszeiträume für den Rasenmäher festlegen. Der Rasenmäher muss sich im Standby-Modus befinden, damit Sie hier Einstellungen vornehmen können.

1. Wählen Sie den gewünschten Tag an.
2. Legen Sie für den Zeitraum eine Start Uhrzeit und eine Ende Uhrzeit fest.
3. Speichern Sie den Zeitplan oben rechts auf „Speichern“ ab.

Der Zeitplan kann im Menü oben rechts über „zurücksetzen“ zurückgesetzt werden.

Sekundärbereiche

Hier können Sie bis zu 5 Sekundärbereiche festlegen. Der Rasenmäher muss sich im Standby-Modus befinden, damit Sie hier Einstellungen vornehmen können.

1. Wählen Sie einen Sekundärbereich aus.
2. Legen Sie die Entfernung zum Eintrittspunkt fest.

 Der Rasenmäher fährt die von Ihnen vorgegebene Strecke am Begrenzungskabel entlang und beginnt dann mit dem Mähen.

3. Legen Sie einen Flächenanteil fest.

 Der Flächenanteil besagt wie viel Prozent der gesamten Fläche innerhalb des Begrenzungskabels gemäht werden sollen.



Die Summe der Flächenanteile der 5 Sekundärbereiche muss kleiner/gleich 100 % sein.

4. Bestätigen Sie mit „Speichern“.

 Wenn Sie die zu mähende Fläche nicht in Sekundärbereiche unterteilen möchten, wählen Sie:
Entfernung zum Eintrittspunkt: 1 m
Flächenanteil: 100 %

Steuerung

Hier können Sie:

- den **Modus** einsehen in dem sich der Rasenmäher aktuell befindet
- die **Batterie Kapazität** in Prozent ablesen;
- **Automatisches Mähen**  starten oder pausieren;
- über die **Fixpunkt**  Auswahl punktuell Mähen starten, wenn sich der Rasenmäher aktuell im Standby-Modus befindet.

 Mit dieser Funktion können Sie Rasenflächen die sonst durch Sitzplatzmöbel, Spielgeräte o. Ä. verdeckt sind gezielt mähen.

- über die **Station**  Auswahl den Rasenmäher zur Ladestation fahren lassen

Fehlerprotokoll

Hier können Sie Fehler und Zeitpunkt der Fehler auslesen.

Arbeitsprotokoll

Hier können Sie die Arbeitszeiten des Rasenmähers auslesen.

Einstellungen

Hier können Sie:

- unter **Arbeitszeiten** die Gesamtarbeitszeit pro Tag einstellen
- ein **Geräte-Passwort** (Pin) festlegen und ändern
- den **Regensensor** aktivieren und deaktivieren, sowie eine Zeitangabe festlegen, wann der Rasenmäher nach dem Regen

wieder mit dem Arbeiten beginnen soll. Zudem kann festgelegt werden, ob der Rasenmäher die durch den Regen bedingte Arbeitspause an Arbeitszeit nachholen soll.

 Wir empfehlen den Rasenmäher bei Regen nicht arbeiten zu lassen.

- **Einstellungen**

Wenn Sie erneut das -Icon wählen, können Sie dem Rasenmäher unter „**Symbol**“ ein neues Bild zuweisen, Sie können dem Rasenmäher unter „**Namen**“ umbenennen oder ihm einen „**Standort**“ zuweisen.

„**Geräteinformationen**“ können unter diesem Menüpunkt abgerufen werden.

„**Antippen zum Ausführen und Automatisieren**“ erlaubt das Ausführen von Ihnen abgespeicherten Automatisierungen.

„**Gerät freigeben**“ ermöglicht Ihnen weiteren Mitgliedern desselben Haushalts Zugriff auf den Rasenmäher über die Lidl Home App zu gewähren.

„**Offline-Meldung**“ sendet Ihnen bei Aktivierung eine Benachrichtigung, wenn die App die Verbindung zum Rasenmäher verliert.

„**Gruppe erstellen**“ ermöglicht Ihnen das Anlegen von Gerätegruppen.

„**FAQ**“ beantwortet häufig gestellte Fragen.

„**Auf Firmware-Upgrade überprüfen**“ prüft, ob die Firmware aktuell ist und ermöglicht ein Upgrade, falls eine neuere Version verfügbar ist.



„**Gerät entfernen**“ löscht den Rasenmäher aus Ihrer Geräteliste der App.

Lesen Sie dazu ebenfalls „„Gerät trennen und Daten aus der App löschen““.

Datenschutzrichtlinie

Die vollständige Datenschutzrichtlinie finden Sie unter dem Reiter  im Feld „**Datenschutzrichtlinie**“.

Gerät trennen und Daten aus der App löschen

1. Wählen Sie im Reiter  das Gerät aus, welches Sie entfernen möchten und wessen Daten Sie löschen möchten.
2. Wählen Sie das -Icon oben rechts.
3. Wählen Sie „**Gerät entfernen**“.
4. Zum Löschen der Daten, wählen sie „**Trennen und Daten löschen**“.
Wenn Sie nur das Gerät trennen möchten, ohne die Daten zu löschen, wählen Sie „Trennen“.

 Nachdem Sie das Gerät in der LIDL Home App entfernt haben, startet sich das Gerät neu und die Werkseinstellungen wird wieder hergestellt.

Probleme mit der App? - FAQ

1. Wählen Sie das Gerät aus der Geräte-Liste aus zu dem Sie Fragen haben.
2. Wählen Sie das -Icon oben rechts.
3. Wählen Sie unter „**Sonstiges**“ die Option „**FAQ**“ (Häufig gestellte Fragen).

Reinigung/Wartung/Lagerung

 **Lassen Sie Arbeiten, die nicht in dieser Anleitung beschrieben sind, von einer von uns ermächtigten Kundendienststelle durchführen. Verwenden Sie nur Originalteile.**

 Schalten Sie vor allen Wartungs- und Reinigungsarbeiten das Gerät aus und warten Sie den Stillstand des Messers ab.



Tragen Sie beim Umgang mit den Messern Handschuhe.

Allgemeine Reinigungs- und Wartungsarbeiten



Spritzen Sie den Rasenmäher nicht mit Wasser ab. Es besteht die Gefahr eines elektrischen Schlages.

- Halten Sie das Gerät sauber. Verwenden Sie zum Reinigen eine Bürste oder ein Tuch, aber keine scharfen Reinigungs- bzw. Lösungsmittel.
- Ölen Sie von Zeit zu Zeit die Räder.
- Überprüfen Sie Abdeckungen und Schutzeinrichtungen auf Beschädigungen und korrekten Sitz. Tauschen Sie diese gegebenenfalls aus.



Messer drehen/ wechseln

Der Rasenmäher ist mit wendbaren Messern ausgestattet. Sind die Messer auf einer Seite stumpf können Sie diese drehen. Sind die Messer beschädigt oder zeigen eine Unwucht, so müssen diese ausgewechselt werden (siehe „Ersatzteile/ Zubehör“).

1. Drehen Sie das Gerät um.
2. Lösen Sie die Messerschrauben (34) an der Unterseite des Gerätes.

Messer drehen

3. Drehen Sie die Messer (20) auf die andere Seite.
4. Befestigen Sie die Messer wieder mit den Messerschrauben (34).

Messer wechseln

3. Entfernen Sie die alten Messer (20).

4. Befestigen Sie die neuen Messer (20) wieder mit den Messerschrauben (34).



Blockierungen lösen



Tragen Sie Schutzhandschuhe. Es besteht Verletzungsgefahr.

1. Drehen Sie den Rasenmäher um.
2. Öffnen Sie das Akku-Fach (32) in dem Sie die 4 Schrauben an der Unterseite des Gerätes lösen.
3. Entnehmen Sie den Akku (33).
4. Lösen Sie die Blockierung.
5. Setzen Sie den Akku (33) wieder ein.
6. Schließen Sie das Akku-Fach (32).

Lagerung

- Bewahren Sie das Gerät trocken und außerhalb der Reichweite von Kindern auf.
- Umhüllen Sie das Gerät nicht mit Nylonsäcken, da sich Feuchtigkeit bilden könnte.

Wir haften nicht für durch unsere Geräte hervorgerufene Schäden, sofern diese durch unsachgemäße Reparatur oder den Einsatz von Nicht-Originalteilen bzw. durch nicht bestimmungsgemäßen Gebrauch verursacht werden.

Lagerung über Winter



Wir bieten einen Winter-Service an. Informieren Sie sich auf unserer Internetseite: www.grizzlytools.de/service/maehroboter-winterdienst

- Reinigen Sie das Gerät vor der Aufbewahrung (siehe „Reinigung und Wartung“).

- Lagern Sie den Akku nur im teilgeladenen Zustand. Der Ladezustand sollte während einer längeren Lagerzeit 40-60 % betragen.
- Prüfen Sie während einer längeren Lagerungsphase etwa alle 3 Monate den Ladezustand des Akkus und laden Sie bei Bedarf nach.
- Trennen Sie die Ladestation vom Begrenzungskabel
- Isolieren Sie die Kontakte des Begrenzungskabels mit Klebeband.

 Nehmen Sie das Gerät nach längerer Lagerung wieder in Betrieb, reinigen Sie die Akkukontakte am Gerät und die Ladezinken (E 30) an der Ladestation mit einer Messingbürste, um Probleme mit Ladevorgängen vorzubeugen.

Transport

An der Rückseite des Rasenmähers befindet sich ein Tragegriff (8) der den Transport des Gerätes erleichtert.

 **Tragen Sie den Rasenmäher immer mit den Messern (20) von Ihrem Körper weg zeigend. Es besteht Verletzungsgefahr!**

Entsorgung/ Umweltschutz

Nehmen Sie den Akku aus dem Gerät und führen Sie Gerät, Akku, Zubehör und Verpackung einer umweltgerechten Wiederverwertung zu.

 Elektrische Geräte gehören nicht in den Hausmüll. Das Symbol der durchgestrichenen Mülltonne bedeutet,

dass dieses Produkt am Ende der Nutzungszeit nicht über den Haushaltsmüll entsorgt werden darf.



Werfen Sie den Akku nicht in den Hausmüll, ins Feuer (Explosionsgefahr) oder ins Wasser. Beschädigte Akkus können der Umwelt und ihrer Gesundheit schaden, wenn giftige Dämpfe oder Flüssigkeiten austreten.

Zusätzliche Entsorgungshinweise für Deutschland nach Elektro- und Elektronikgerätegesetz:

Das Gerät ist bei eingerichteten Sammelstellen, Wertstoffhöfen oder Entsorgungsbetrieben abzugeben. Zudem sind Vertrieber von Elektro- und Elektronikgeräten sowie Vertrieber von Lebensmitteln zur Rücknahme verpflichtet. LIDL bietet Ihnen Rückgabemöglichkeiten direkt in den Filialen und Märkten an. Rückgabe und Entsorgung sind für Sie kostenfrei. Beim Kauf eines Neugerätes haben Sie das Recht, ein entsprechendes Altgerät unentgeltlich zurückzugeben. Zusätzlich haben Sie die Möglichkeit, unabhängig vom Kauf eines Neugerätes, unentgeltlich (bis zu drei) Altgeräte abzugeben, die in keiner Abmessung größer als 25 cm sind.

Bitte entnehmen Sie vor der Rückgabe Batterien oder Akkumulatoren, die nicht vom Altgerät umschlossen sind, sowie Lampen, die zerstörungsfrei entnommen werden können und führen diese einer separaten Sammlung zu.

Richtlinie 2012/19/EU über Elektro- und Elektronik-Altgeräte: Verbraucher sind gesetzlich dazu verpflichtet, Elektro- und Elektronikgeräte am Ende ihrer Lebensdauer einer umweltgerechten Wiederverwertung zuzuführen. Auf diese Weise wird eine umwelt- und ressourcenschonende Verwertung sichergestellt.

Je nach Umsetzung in nationales Recht können Sie folgende Möglichkeiten haben:

- an einer Verkaufsstelle zurückgeben,
- an einer offiziellen Sammelstelle abgeben,
- an den Hersteller/Inverkehrbringer zurücksenden.

Nicht betroffen sind den Altgeräten beigefügte Zubehörteile und Hilfsmittel ohne Elektrobestandteile.

Entsorgen Sie Akkus nach den lokalen Vorschriften. Defekte oder verbrauchte Akkus müssen gemäß Richtlinie 2006/66/EG recycelt werden. Geben Sie Akkus an einer Altbatteriesammelstelle ab, wo sie einer umweltgerechten Wiederverwertung zugeführt werden. Fragen Sie hierzu Ihren lokalen Müllentsorger oder unser Service-Center.

Entsorgen Sie Akkus im entladenen Zustand. Wir empfehlen die Pole mit einem Klebestreifen zum Schutz vor einem Kurzschluss abzudecken. Öffnen Sie den Akku nicht.

Ersatzteile/Zubehör

Ersatzteile und Zubehör erhalten Sie unter www.grizzlytools.shop

Sollten Sie Probleme mit dem Bestellvorgang haben, verwenden Sie bitte das Kontaktformular. Bei weiteren Fragen wenden Sie sich an das „Service-Center“ (siehe Seite 41).

Pos.	Bezeichnung	Art.-Nr.
11	Begrenzungskabel, 200 m.....	92000035
12	Befestigungsnägel.....	91106075
13	Haken, 350 Stück.....	92000034
14	Netzteil (EU)	80001359
	Netzteil (UK).....	80001358
17	Ladestation	80001357
20	Messer (Herstellerbez.: 183-8B10101) +	
H 34	Messerschraube	92000001

Fehlersuche

Problem	Mögliche Ursache	Fehlerbehebung
Gerät startet nicht	Akku nicht eingesetzt	Akku einsetzen (siehe „Akku austauschen“)
	Cover (1) steht offen	Cover (1) schließen
	Motor defekt	Gerät durch Service-Center reparieren lassen
	Gras zu lang	ggf. Rasenfläche vorab mähen. Größere Schnitthöhe einstellen.
Motor setzt aus	Blockierung durch Fremdkörper	Fremdkörper entfernen
Rasenmäher fährt, jedoch ohne zu Schneiden	Messer stumpf oder defekt	Messer tauschen (siehe „Messer drehen/wechseln“)
	Schneidmotor defekt	Hersteller kontaktieren (siehe „Service-Center“)
Arbeitsergebnis nicht zufriedenstellend oder Motor arbeitet schwer	Schnitthöhe zu niedrig	Größere Schnitthöhe einstellen
	Messer (20) stumpf	Messer schleifen lassen oder austauschen
	Messerbereich verstopft	Gerät reinigen
	Messer (20) falsch montiert	Messer korrekt einbauen
Abnorme Geräusche, Klappern oder Vibrationen	Messerschrauben (34) locker	Messerschrauben festziehen
	Messer (20) beschädigt	Messer austauschen
Rasenmäher fährt aus der Begrenzung raus	Verlegefehler: 90° Ecken können zu Signalverlust führen	Ecken rund oder mit 45°-Winkel verlegen

Garantie

Sehr geehrte Kundin, sehr geehrter Kunde, Sie erhalten auf dieses Gerät 3 Jahre Garantie ab Kaufdatum.

Im Falle von Mängeln dieses Produkts stehen Ihnen gegen den Verkäufer des Produkts gesetzliche Rechte zu. Diese gesetzlichen Rechte werden durch unsere im Folgenden dargestellte Garantie nicht eingeschränkt.

Garantiebedingungen

Die Garantiefrist beginnt mit dem Kaufdatum. Bitte bewahren Sie den Originalkassenbon gut auf. Diese Unterlage wird als Nachweis für den Kauf benötigt.

Tritt innerhalb von drei Jahren ab dem Kaufdatum dieses Produkts ein Material- oder Fabrikationsfehler auf, wird das Produkt von uns – nach unserer Wahl – für Sie kostenlos repariert oder ersetzt. Diese Garantieleistung setzt voraus, dass innerhalb der Drei-Jahres-Frist das defekte Gerät und der Kaufbeleg (Kassenbon) vorgelegt und schriftlich kurz beschrieben wird, worin der Mangel besteht und wann er aufgetreten ist.

Wenn der Defekt von unserer Garantie gedeckt ist, erhalten Sie das reparierte oder ein neues Produkt zurück. Mit Reparatur oder Austausch des Produkts beginnt kein neuer Garantiezeitraum.

Garantiezeit und gesetzliche Mängelansprüche

Die Garantiezeit wird durch die Gewährleistung nicht verlängert. Dies gilt auch für ersetzte und reparierte Teile. Eventuell schon beim Kauf vorhandene Schäden und Mängel müssen sofort nach dem Auspacken gemeldet werden. Nach Ablauf der Garantiezeit anfallende Reparaturen sind kostenpflichtig.

Garantieumfang

Das Gerät wurde nach strengen Qualitätsrichtlinien sorgfältig produziert und vor Anlieferung gewissenhaft geprüft.

Die Garantieleistung gilt für Material- oder Fabrikationsfehler. Diese Garantie erstreckt sich nicht auf Produktteile, die normaler Abnutzung ausgesetzt sind und daher als Verschleißteile angesehen werden können (z. B. Messer) oder für Beschädigungen an zerbrechlichen Teilen (z. B. Schalter).

Diese Garantie verfällt, wenn das Produkt beschädigt, nicht sachgemäß benutzt oder nicht gewartet wurde. Für eine sachgemäße Benutzung des Produkts sind alle in der Betriebsanleitung aufgeführten Anweisungen genau einzuhalten. Verwendungszwecke und Handlungen, von denen in der Betriebsanleitung abgeraten oder vor denen gewarnt wird, sind unbedingt zu vermeiden.

Das Produkt ist lediglich für den privaten und nicht für den gewerblichen Gebrauch bestimmt. Bei missbräuchlicher und unsachgemäßer Behandlung, Gewaltanwendung und bei Eingriffen, die nicht von unserer autorisierten Service-Niederlassung vorgenommen wurden, erlischt die Garantie.

Abwicklung im Garantiefall

Um eine schnelle Bearbeitung Ihres Anliegens zu gewährleisten, folgen Sie bitte den folgenden Hinweisen:

- Bitte halten Sie für alle Anfragen den Kassenbon und die Identifikationsnummer (IAN 356377_2007) als Nachweis für den Kauf bereit.
- Die Artikelnummer entnehmen Sie bitte dem Typenschild.
- Sollten Funktionsfehler oder sonstige Mängel auftreten kontaktieren Sie zunächst die nachfolgend benannte Serviceabteilung **telefonisch** oder per

E-Mail. Sie erhalten dann weitere Informationen über die Abwicklung Ihrer Reklamation.

- Ein als defekt erfasstes Produkt können Sie, nach Rücksprache mit unserem Kundenservice, unter Beifügung des Kaufbelegs (Kassenbons) und der Angabe, worin der Mangel besteht und wann er aufgetreten ist, für Sie portofrei an die Ihnen mitgeteilte Service-Anschrift übersenden. Um Annahmeprobleme und Zusatzkosten zu vermeiden, benutzen Sie unbedingt nur die Adresse, die Ihnen mitgeteilt wird. Stellen Sie sicher, dass der Versand nicht unfrei, per Sperrgut, Express oder sonstiger Sonderfracht erfolgt. Senden Sie das Gerät bitte inkl. aller beim Kauf mitgelieferten Zubehörteile ein und sorgen Sie für eine ausreichend sichere Transportverpackung.

Reparatur-Service

Sie können Reparaturen, **die nicht der Garantie unterliegen**, gegen Berechnung von unserer Service-Niederlassung durchführen lassen. Sie erstellt Ihnen gerne einen Kostenvoranschlag.

Wir können nur Geräte bearbeiten, die ausreichend verpackt und frankiert eingeschickt wurden.

Achtung: Bitte senden Sie Ihr Gerät gereinigt und mit Hinweis auf den Defekt an unsere Service-Niederlassung.

Nicht angenommen werden unfrei - per Sperrgut, Express oder mit sonstiger Sonderfracht - eingeschickte Geräte.

Die Entsorgung Ihrer defekten, eingesendeten Geräte führen wir kostenlos durch.

Service-Center

DE Service Deutschland
Tel.: 0800 54 35 111
E-Mail: grizzly@lidl.de
IAN 356377_2007

AT Service Österreich
Tel.: 0800 447744
E-Mail: grizzly@lidl.at
IAN 356377_2007

CH Service Schweiz
Tel.: 0800 56 44 33
E-Mail: grizzly@lidl.ch
IAN 356377_2007

Importeur

Bitte beachten Sie, dass die folgende Anschrift keine Serviceanschrift ist. Kontaktieren Sie zunächst das oben genannte Service-Center.

Grizzly Tools GmbH & Co. KG
Stockstädter Straße 20
D-63762 Großostheim
GERMANY
www.grizzlytools.de

Table of contents

Introduction	43	Changing the PIN	64
Proper use	43	Setting/deleting a schedule.....	64
General description.....	43	Setting secondary areas.....	65
Scope of delivery.....	43	Restoring factory settings.....	65
Overview.....	43	Reading out the work and error log...	66
Description of functions.....	44	Checking/Performing a firmware	
Technical data.....	44	upgrade.....	66
Charging times	45	Charging.....	66
Safety information	45	Charging the battery	67
Graphical symbols	45	Checking the charge level of the	
General safety instructions.....	47	battery.....	67
Correct handling of the charger	51	Working instructions	67
Residual risks.....	52	Setting the cutting height.....	67
Initial start-up.....	52	Manually interrupting/starting the	
Assembling and positioning the		operating cycle.....	68
charging station.....	52	Connecting the device with the	
Installing the boundary wire	52	Lidl Home App	68
Connecting the charging station to the		Activating Bluetooth®	69
power adapter	54	Features of the app.....	69
Connecting the boundary wire to the		Privacy policy	70
charging station.....	54	Disconnecting the device and deleting	
Fixing the charging station	54	data from the app	70
Inserting/Replacing the battery	54	Problems with the app? - FAQ.....	71
Operation	55	Cleaning/maintenance/storage..	71
Initial start-up.....	55	General cleaning and maintenance	
Setting the language	55	work.....	71
Switching on and off	55	Turning/replacing the blades.....	71
Mowing	56	Removing blockages.....	71
Manual mowing	56	Storage.....	71
Scheduled mowing.....	57	Storage over winter.....	72
Back to the charging station	57	Transport.....	72
Settings.....	57	Disposal/environmental	
Menus on the display	58	protection	72
Explanation of the (status) messages		Spare parts/accessories	73
on the display.....	59	Troubleshooting	74
Spot mode / fixed point mowing	62	Guarantee	75
Setting the date and time	63	Repair Service.....	76
Setting the rain sensor	63	Service-Center.....	76
Setting the operating times	63	Importer	76
Connecting the lawn mower to the		Translation of the original EC	
WLAN.....	64	declaration of conformity	442

Introduction

Congratulations on purchasing your new device. You have chosen a high-quality device.

The device has been quality-tested and subjected to a final inspection during production. therefore ensuring proper functioning of your device.



The instruction manual forms part of this device. It contains important information on safety, use and disposal. Before using the device, you should familiarise yourself with all operating and safety instructions. Use the device only as described and for the stated fields of application. Store the instruction manual carefully and ensure that all documents are handed over in the event that the device is passed on to another user.

Proper use

This device is intended only for cutting lawns and grassed areas in residential applications. This device is not suitable for commercial use. Commercial use will invalidate the warranty.

Any other use not expressly approved in the present instruction manual can damage the device and thus present a substantial risk for the user. The device is intended for use by adults. Children and people who are not familiar with these instructions must not use the device. The use of the device in the rain or a damp environment is prohibited. The manufacturer is not liable for damage caused by improper use or incorrect operation.

The device is part of the Parkside X 20 V TEAM series and can be operated using Parkside X 20 V TEAM series batteries. The batteries may only be charged

using chargers from the Parkside X 20 V TEAM series.

General description



An illustration of the most important functional components can be found on the front and the back fold-out pages.

Scope of delivery

Carefully remove the device from the packaging and check whether all the parts listed below are present and complete:

- Lawn mower
- 200 m boundary wire
- Charging station + 4 screws
- Power adapter
- 6 fixing nails
- 350 hooks
- Instruction manual

Overview

- 1 Cover
- 2 Rotary wheel
- 3 START button
- 4 HOUSE button
- 5 Back button
- 6 Arrow button
- 7 OK button
- 8 Carrying handle
- 9 Stop button
- 10 Display
- 11 Boundary wire
- 12 Fixing nails
- 13 Hooks
- 14 Power adapter
- 15 Mains plug
- 16 Charging plug
- 17 Charging station
- 18 Charging station bumper

- 19 Screw
- 20 Blade
- 21 Baseplate
- 22 Charging unit
- 23 Cover
- 24 Bushing

- C** 25 Charging socket
- D** 26 Contact socket +
- D** 27 Contact socket -
- D** 28 LED
- D** 29 Groove
- E** 30 Charging prongs
- E** 31 Operating range indicator
- F** 32 Battery compartment
- F** 33 Battery
- H** 34 Blade bolt

Description of functions

The lawn mower has a rotating cutting tool parallel to the cutting plane. It is equipped with a high-performance electric motor, a robust plastic housing and a safety switch. In addition, the device has infinite height adjustment and smooth-running wheels. The lawn mower can optionally be connected and controlled with the Lidl Home App. Please refer to the descriptions below for information on how the operating elements work.

Technical data

- Lawn mowerPMRDA 20-Li A1**
- Motor voltage U..... 20 V =
 - Drive speed..... 1.2 km/h
 - Protection type.....IPX4
 - No-load rotation speed
(max. speed) 3100 rpm
 - Cutting circle 220 mm
 - Cutting height..... 25 - 60 mm
 - Slope/incline/gradient
on the terrain..... max. 47 % (25°)

- At a distance of 1 m from the boundary wire < 10 % (5.7°)
- Blade..... 3 with double-sided blades, reversible - item no. 92000001
- Max. work area..... 1000 m²
- Weight (without charging station and accessories) m 8.8 kg
- Mowing time per battery charge (4 Ah)..... approx. 70 min
- Recommended operating time (hrs) per day*
 - 200 m²..... 3.5 hours
 - 400 m²..... 7 hours
 - 600 m²..... 10 hours
 - 800 m²..... 13.5 hours
 - 1000 m²..... 16 hours

Sound pressure level
(L_{pA})..... 59,9 dB(A), K_{pA} = 1.88 dB

Sound power level (L_{WA})
guaranteed 66 dB(A)
measured..... 63.8 dB(A), K_{WA} = 1.88 dB

* The times actually required depend on the type of grass, the growing conditions, the humidity and the flatness of the lawn area.

Power adapter..... SF-20

- Input voltage/
Input..... 220-240 V~; 50/60 Hz; 1.5 A
- Output voltage/
Output..... DC 22,0 V =; 2.5 A
- Frequency range of the
boundary wire..... 100 Hz-148.5 kHz
- Maximum transmission power of the
boundary wire..... 50 dBA/m at 10 m
- WIFI frequency range..2400-2483.5 GHz
- Maximum WLAN transmitting
power..... 17.5 dBm
- Bluetooth WIFI
- Frequency range 2400-2483.5 GHz
- Maximum Bluetooth transmission
power..... 7 dBm
- Protection class II
- Protection type..... IP65
- Max. outdoor temperature (t_a)..... 50 °C

Charging station ST-20V

Input voltage/
 Input..... 22 V == 2.5 A
 Output voltage/
 Output..... 21 V == 2.4 A
 Weight 2.3 kg
 Protection type IPX4
 Charging time for
 PAP 20 B3 approx. 60 Min

Charging times

The device is part of the Parkside X 20 V TEAM series and can be operated using Parkside X 20 V TEAM series batteries.
 Batteries of the Parkside X 20 V TEAM series may only be charged using chargers of the Parkside X 20 V TEAM series.

We recommend that you operate this device with the following batteries only: PAP 20 B1, PAP 20 B3, Smart PAPS 204 A1, Smart PAPS 208 A1
 We recommend charging these batteries with the following chargers: PLG 20 A3, PLG 20 A4, PLG 20 C3, PDSLGS 20 A1

Charging time (min.)	PAP 20 A1 PAP 20 B1	PAP 20 A2	PAP 20 A3 PAP 20 B3 Smart PAPS 204 A1	Smart PAPS 208 A1
PLG 20 A1 PLG 20 A4 PLG 20 C1	60	90	120	240
PLG 20 A2	45	60	80	165
PLG 20 A3 PLG 20 C3	35	45	60	120
PDSLGS 20 A1	35	45	60	120
Smart PLGS 2012 A1	35	40	50	55

This charging time table applies to charging Parkside batteries with Parkside chargers. This table is not valid for the charging station supplied.

Safety information

Caution! The following basic safety precautions must be observed while using power tools to protect against electric shock, injury and risk of fire:

Graphical symbols

Symbols on the device



Caution!



Read the instruction manual carefully.





Risk of injury due to ejected parts





Keep nearby persons away from the lawn mower

 Caution - sharp cutting blades! Keep away from feet and hands – risk of injury!

 Switch off the motor before carrying out adjustments or cleaning work

 Do not sit on the device.

 Do not use the device when it is raining, do not cut wet grass

 Danger of electric shock!

 Caution! Risk of injury from moving blades

 DANGER - rotating cutting blades

 Keep nearby persons and children away from the lawn mower

 Caution! The lawn mower blades will continue to move

 Sound power level L_{WA} indicated in dB

 Electrical devices must not be disposed of with domestic waste

 220 mm Cutting circle

 Protection class III

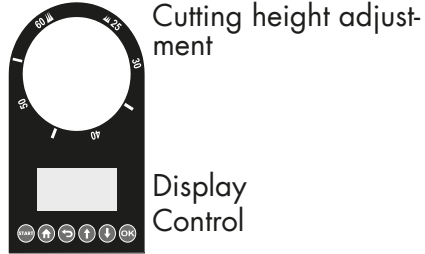

Symbols on the power adapter

 Caution!

 Read the instruction manual carefully.

 Removable supply unit

 Device fuse

 Short-circuit proof, closed safety transformer

 Switched-mode power supply

 Protection class II

 Electrical devices must not be disposed of with domestic waste

Graphical symbols on the charging station

 LED flashing green:
 Boundary wire damaged or incorrectly connected

 LED flashing red:
Battery charging

 LED illuminated green:
Battery charged

 Electrical devices must not be disposed of with domestic waste.

 Operating range indicator

Symbols used in the instructions

 **Hazard symbol with information on the prevention of personal injury or property damage**

 Hazard symbol with information on damage prevention

 Advisory symbol with information on how to best use the device

General safety instructions

 **Important!** Read the instruction manual carefully. Keep the instruction manual for subsequent consultation.

 This device may cause serious injury if used improperly. To avoid personal injury and damage to property, read and comply with the following safety instructions and familiarise yourself with all control elements.

Preparation:

- This device is not intended for use by children, individuals with limited physical, sensory or mental capabilities, those with insufficient experience or knowledge or individuals who are not familiar with the instructions. Children should be supervised to ensure that they do not play with the device. Cleaning and maintenance must not be carried out by children.
- Never let children or persons who are not familiar with these instructions use the machine. Local regulations may restrict the age of the operator.
- The operator or user is responsible for any accidents or personal injury and/or material damage to third parties or their property.
- Check the terrain on which the device will be used and remove any stones, sticks, wires or other foreign objects.
- Always perform a visual inspection of the device before using it. Do not use the device if its safety equipment, parts of the cutting unit or bolts are missing, worn or damaged. Damaged tools and bolts must only be replaced as a set to prevent imbalance.

- Take care when using devices with several cutting tools since the movement of one blade can lead to rotation of the other blades.
- Only use spare parts and accessories which are supplied and recommended by the manufacturer. Using externally produced parts results in the immediate loss of the warranty claim.
- Ensure correct installation of the automatic perimeter guard system according to the instructions.

Using the device:



Do not bring your feet or hands into the vicinity of rotating parts (or beneath them) when working. Risk of injury!



Observe noise protection rules and other local regulations.

- Never leave the machine unattended if you know that pets, children or other people are nearby.
- Use the machine only in daylight or with good artificial lighting.
- Avoid operating the machine when the grass is wet.
- Do not operate the machine if you are not wearing closed foot-
wear. Always wear sturdy shoes and long trousers.
- Always make sure you have a firm footing on slopes.
- Be especially careful when turning the machine towards you.
- If foreign bodies enter the cutting tools, or if the machine generates unusual noises or vibrates unusually, immediately turn off the power supply (STOP) and allow the machine to come to a standstill. Disconnect the machine from the mains supply and perform the following steps before switching the machine on again and operating it:
 - Check the machine for damage;
 - replace or repair all damaged parts;
 - check whether there are any loose parts and tighten as necessary.
- Switch off the device, wait for the blades to come to a stop and remove the battery from the device.
 - before a blockage is removed;
 - before checking, cleaning or working on the machine;
 - to check the machine for damage after a foreign object has entered;
 - for an immediate check if the machine starts to vibrate abnormally.

- Switch the motor on as directed and only if your feet are a safe distance away from the cutting tools.
- Switch the device on with care in accordance with these instructions. Ensure your feet are at a sufficient distance from the rotating blades.
The device must not be lifted or transported while the motor is running. Switch the device off if it needs to be tilted for transport, if surfaces other than lawn need to be traversed, and while the device is being brought to and from the mowing terrain.
- Do not work with a damaged or incomplete device or one which has been converted without the permission of the manufacturer.
- Do not overload your device. Only work within the power range indicated and do not modify the controller settings on the motor. Do not use low-performance machines for heavy work. Do not use the device for purposes for which it is not intended.
- Do not use the device near flammable liquids or gases. There is a risk of fire or explosion if this advice is not heeded.
- Never pick up or carry away the device when the motor is running.
- The device must not be used at altitudes over 2000 m.
- Never leave the device unattended at the workplace when it is ready for use.

Maintenance and storage:

- During maintenance of the cutting blades, be aware of the fact that even if the power supply is switched off, the cutting blades can be set into motion.
- Make sure that all nuts, bolts and screws are properly tightened, and that the device is in safe working order.
- Inspect the lawn mower for any damage.
- Have any necessary repairs carried out on damaged parts.
- Do not try to repair the device by yourself unless you have professional training. All work not mentioned in these instructions may only be performed by authorised service representatives commissioned by us.
- Store the device in a dry place and out of reach of children.
- Handle your device with care. Keep the tools sharpened and clean in order to be able to work better and safer. Follow the maintenance instructions.
- Wear safety gloves when replacing the cutting equipment.

- Replace worn or damaged parts in the interests of safety. When setting up the blades, take care that your fingers do not become caught between the rotating blades and stationary parts of the machine.
- Ensure that only replacement cutting tools approved by the manufacturer are used.
- Do not connect a damaged power cord to the power supply. Do not touch a damaged power cord as long as it is connected to the power supply. A damaged power cord can result in voltage-carrying parts being touched.
- Only connect the machine and/or its peripherals to supply circuits protected by a residual current device with a rated residual current of no more than 30 mA.

Electrical safety:

- Make sure that the mains voltage matches the details on the type plate.
- Avoid body contact with earthed parts (e.g. metal fences, metal posts).
- Keep the power cord away from the cutting tool when working. The cutting blades can damage the power cord and lead to contact with live parts.
- Do not use the power cord to pull the plug from the outlet. Protect the power cord from heat, oil and sharp edges.
- Switch the device off and pull the mains plug out of the outlet if the power cord is damaged. If the cord of this device is damaged, it must be replaced by the manufacturer or their customer service or by a similarly qualified person in order to avoid hazards.

Special safety instructions for battery-powered devices:

- Ensure that the device is switched off before inserting the rechargeable battery. Inserting a battery into a power tool that is switched on can lead to accidents.
- Only charge your batteries indoors since the charger is not designed for outdoor use. Danger of electric shock.
- In order to minimise the risk of electric shock, pull the charger plug out of the outlet prior to cleaning it.
- Do not expose the battery to direct sunlight for long periods and do not place it on a radiator. Heat damages the battery and there is a risk of explosion.
- If warm, allow the battery to cool before charging.

- Do not open the battery and avoid mechanical damage to the battery. There is a risk of a short circuit and vapours may leak out, causing irritation to the respiratory tract. Seek fresh air and also seek medical assistance in case of complaints.
- Do not use any non-rechargeable batteries. The device could become damaged.

Correct handling of the charger

- This device can be used by children aged 8 years and up as well as individuals with reduced physical, sensory or mental abilities or a lack of experience and knowledge if they are supervised or have been instructed in the safe use of the device and understand the resulting hazards. Children must never play with the device. Cleaning and user maintenance must not be carried out by children if they are not supervised.
- Only use the charger provided to charge the battery. Risk of fire and explosion.
- Before each use, check the charger, cable and plug, and have repairs carried out by qualified personnel using only original spare parts. Do not use the charger if defective and do not open it yourself. This ensures the safety of the device is not adversely affected.
- Make sure that the mains voltage matches the details on the charger's type plate. Risk of electric shock.
- Disconnect the charger from the mains supply before closing or opening connections to the power tool. This ensures the rechargeable battery and charger are not damaged.
- Keep the charger clean and away from moisture and rain. Never use the charger outdoors. Soiling and penetration of water increases the risk of electric shock.
- The charger may only be used with the corresponding original rechargeable batteries. Charging other batteries can lead to injuries and the risk of fire.
- Avoid mechanical damage to the charger. This can lead to internal short circuits.
- The charger must not be operated on or in the immediate vicinity of flammable surfaces (e.g. paper, textiles). Risk of fire due to heating caused by charging.
- If the cord of this device is damaged, it must be replaced by the manufacturer or their customer

service or by a similarly qualified person in order to avoid hazards.

- Do not attempt to charge non-rechargeable batteries in the charger. The device could become damaged.

Residual risks

There will always be residual risks even if you operate this power tool according to the instructions. The following hazards may occur in connection with the type and design of this power tool:

- Cut injuries if suitable gloves are not worn.



Warning! During operation, this power tool produces an electromagnetic field. Under certain circumstances, this field may negatively affect active or passive medical implants. In order to reduce the danger of serious or fatal injuries, users who wear medical implants must consult their doctor and the manufacturer of the implant before operating the machine.

Initial start-up



Do you need support? We offer an installation service. Find out more on our website: www.grizzlytools.de/service/maehroboter-installationsservice



Regularly check the lawn for stones,

branches, wires and debris that could cause damage to the device and blades.



Assembling and positioning the charging station

1. Place the charging unit (22) with the two lugs first into the baseplate (21) of the charging station.
2. Press the charging unit (22) down so that it is firmly seated in the baseplate.
3. Fix the charging unit (22) from below to the baseplate (21) with the four enclosed screws (19).
4. Select a flat position near an outlet for the charging station (17) with at least 2 m of space in front and 1 m behind.



Once you have laid and connected the boundary wire, you still need to fix the charging station. Please refer to chapter "Fixing the charging station".



The distance to the edge is automatically determined by the information in the chapter "Laying the boundary wire".



Make sure that the charging station (17) is positioned an adequate distance away from ponds, pools and steps.



We recommend installing a roof for the charging station (17) to protect it from weather damage.





Installing the boundary wire

Before starting up the lawn mower, the boundary wire (11) must be placed around the lawn area to be covered by the automatic lawn mower. You can do this as follows:

- Mark out the lawn area with the hooks (13).
- Bury the boundary wire (11) in the ground (**max. depth of 5 cm**).

 The lawn mower crosses over the boundary wire by about 20 - 30 cm before it turns around and searches for a new path. Install the boundary wire accordingly to prevent damage.

 For the initial installation, we recommend marking out the boundary wire (11) with the hooks (13) in case corrections need to be made at a later date.

 The mower works perfectly with a boundary wire length of up to 200 m. Do not use a longer boundary wire.

- The lawn area must be bordered as a single enclosed area (see figure ①).
- Any parallel boundary wires (11) installed at a distance of at least 10 cm are identified as an obstacle by the lawn mower and are evaded (see figure ②).
- Any parallel boundary wires (11) at a distance of 5 mm or less are not detected by the lawn mower and are passed over.
- Avoid creating corners with a 90° angle. Instead, split these into two 45° angles (see figure ③).
- The lawn mower's sensors are able to detect and evade stationary and solid obstacles (walls, garden furniture, etc.) larger than 100 mm. Protect sensitive obstacles (e.g. flowerbeds) on the lawn area with the boundary wire (11).
- Keep a distance of at least 1 m between bordered obstacles. Border obstacles that do not meet this minimum distance as a single obstacle (see fig-

ure ②).

 Make sure that the boundary wire (11) does not intersect at any point. This can lead to faults and failures in the lawn mower's operation.

Trees

The lawn mower detects trees as a normal obstacle. However, protruding roots may damage the underside/blades (20). We recommend using the boundary wire (11) to also border trees.

Rocks

- Remove small rocks (**lower than 100 mm**) from the lawn area. These may damage the device and the blades (20).
- The lawn mower detects rocks (**taller than 100 mm**) as normal obstacles. We recommend using the boundary wire (11) to also border rocks.

Slopes/gradients

The lawn mower is able to traverse uphill slopes/gradients up to max. 25° (47%). At a distance of 1 m from the boundary wire, the slope/gradient should not exceed 5.7° (10 %).

 Make sure that a distance of at least 30 cm is maintained between the boundary wire (11) and an obstacle on an uphill gradient and at least 40 cm on a downhill gradient.

Ponds/pools

Ponds and pools should be bordered by the boundary wire (11) where possible or designed so that the lawn mower cannot enter the water. This may seriously damage the device's electronics.

Paths/roads

The lawn mower can easily cross paths 53

and roads at ground level.
If there are height differences between the lawn area and path/road, border off the path/road with a safety distance of approx. 40 cm.

Narrow passages

Narrow passages on the bordered lawn area should be at least 1.2 m wide and no more than 8 m long (see figure ④).

i The width of 1.2 m refers to the distance of the boundary wire. The boundary wire is crossed by the lawn mower 0.2 m on both sides when mowing.

C Connecting the charging station to the power adapter

1. Connect the power adapter (14) to the charging station (17) via the charging plug (16) and the charging socket (25).
2. Screw the bushing (24) around the joint to protect it from moisture.

D Connecting the boundary wire to the charging station

1. Strip approx. 10-15 mm of both ends of the boundary wire (11) using cable strippers.
2. Fold the cover (23) upwards.
3. Connect the wire end of the boundary wire (11) that runs away from the front and surrounds the lawn to be mown to the contact socket (27) marked **-**.
4. Pass the other end of the boundary wire (11) through the groove (29) under the charging station (17).
5. Connect this end of the wire to the contact socket (26) marked **+**.

6. Connect the mains plug (15) to the power supply.
7. Check the LED (28) on the charging station.
If the LED (28) lights up green, the boundary wire (11) is connected to the charging station (17) correctly.

i When laying the boundary wire (11), leave it 0.5 - 1 mm longer than required to have wire left over for corrections.

! Do not place the "protruding" remains of the boundary wire together. This can lead to faults and failures in the lawn mower's operation.

E Fixing the charging station

Secure the charging station and the charging station bumper (18) with the fixing nails (12).

The charging station bumper (18) is fastened to the side of the charging station outside the restricted lawn area.

The operating range indicator (31) on the charging station must be located within the restricted lawn area.

F Inserting/Replacing the battery

! **When replacing the battery:** Switch off the device and wait for the blades to come to a stop. There is a risk of personal injury.

! **There is a risk of injury from leaking battery fluid if the battery is damaged! In case of contact with eyes or skin, rinse the affected sites with water or a neutralizer and seek medical at-**

tention.

1. Turn the lawn mower over.
2. Open the battery compartment (32) by removing the 4 screws on the underside of the device.
3. If necessary, remove the empty battery (33).
4. Insert a charged battery.
5. Close the battery compartment (32) again.

Operation

Initial start-up

Switching on the lawn mower

1. Press and hold the START button (3) for approx. 3 seconds until the display (10) lights up.
2. Set the desired language. Select with the arrow buttons (6) and confirm the selection with the OK button (7).
3. Set the date and time with the arrow buttons (6).
Confirm the selection with the OK button (7). The individual positions can be navigated with the OK button (7) (skip the right).

i The correct date and time setting is required to ensure the correct function of the operating time settings.

4. Enter the 4-digit PIN (factory setting "1111"). You will find which buttons correspond to which numbers in the chapter "Settings".

i Change the factory-set password after initial commissioning, see chapter "Changing the PIN".

5. Press the OK button (7) to enter the main menu.

The lawn mower is now in standby mode.

Setting the language

1. If necessary, open the cover (1).
2. Unlock the display (10) with the 4-digit PIN (factory setting "1111").
3. Press the OK button (7) to enter the main menu.
4. Use the arrow buttons (6) to select "Settings" (Settings).
5. Confirm the selection with the OK button (7).
6. Use the arrow buttons (6) to select "Language" (Language).
7. Confirm the selection with the OK button (7).
8. Use the arrow buttons (6) to select the desired language.
9. Confirm the selection with the OK button (7).
10. Return to the main menu with the back button (5).

G Switching on and off

Switching on the lawn mower

1. Press and hold the START button (3) for approx. 3 seconds until the display (10) lights up.
2. Enter the 4-digit PIN (factory setting "1111"). You will find which buttons correspond to which numbers in the chapter "Settings".
3. Press the OK button (7) to enter the main menu.

The lawn mower is now in standby mode.

i **If you have entered the wrong PIN:** Wait about 3 seconds or press the OK button (7) to be able to enter the PIN again.

If you enter an incorrect PIN three times in a row, the screen is locked for 15 seconds. For each additional incorrect PIN, the blocking time is doubled.

Switching off the lawn mower

1. Press and hold the START button (3) for about 3 seconds.

The lawn mower stops if:

- the STOP button (9) is pressed
- the cover (1) is raised
- it loses the boundary wire signal and does not find it again within 5 minutes
- it crosses the boundary wire when mowing.
- it gets stuck between obstacles and needs more than 10 seconds to find a way out.
- it is raised

Mowing

There are two different modes: **manual mowing** and **scheduled mowing**.

i In both modes, the mower automatically runs the boundary wire once after every seventh activated day and mows this area.

i Depending on the nature of the grass (height, thickness), the robotic lawn mower adjusts its mowing speed to ensure a good result.

Manual mowing

Prerequisites for starting “manual mowing” mode:

- The mower must be in standby mode to start manual mowing (see chapter “Switching on and off”, section

“Switching on the mower”).

- **Starting from the charging station** requires a battery capacity of more than 70%. Otherwise, the mower automatically switches to charge mode until the capacity is more than 90%, then it automatically leaves the charging station.
 - **Starting outside the charging station and inside the boundary wire** requires a battery capacity of more than 30%. If the battery capacity is less than or equal to 30%, the mower automatically returns to the charging station.
1. Open the cover (1).
 2. Unlock the display (10) with the 4-digit PIN (factory setting “1111”).
 3. Press the OK button (7).
 4. Press the START button (3) for 1 second to start **manual mowing**.

In this mode, the device works as long as you have set the operating time (see chapter “Setting the operating times”) or until max. 24 hrs. At 24 hrs, the device automatically returns to the charging station and starts the following day according to schedule if a start time has been programmed. Otherwise, the device remains in the charging station.

i If the STOP button (9) is pressed in this mode, the message “Emergency stop” appears in the display followed by the message “Continue work?”. Confirm with the OK button (7) to start manual mowing again or end manual mowing by pressing the Back button (5).

i If a malfunction appears in the display during manual mowing and you are able to rectify and acknowledge it, the mower will start automatically within 30 seconds after closing the cover (1).

Scheduled mowing

Prerequisites for starting “manual mowing” mode:

- The mower must be in standby mode to start manual mowing (see chapter “Switching on and off”, section “Switching on the mower”).
- **Starting from the charging station** requires a battery capacity of 100%. Otherwise, the mower automatically switches to charge mode until the capacity is 100%, then it automatically leaves the charging station.
- **Starting outside the charging station and inside the boundary wire** requires a battery capacity of more than 30%. If the battery capacity is less than or equal to 30%, the mower automatically returns to the charging station.

1. Close the cover (1).

The mower **starts automatically from standby at the scheduled time** programmed in the schedule (see chapter “Setting the operating times”) when the start requirements are met.

Do not press the START button in addition, otherwise the mower will operate in manual mode and not on schedule.

i If the STOP button (9) is pressed in this mode, the message “Emergency stop” appears in the display followed by the message “Continue work?”. Confirm with the OK button (7) to start mowing again or end mowing by pressing the Back button (5). **Mowing will not resume until the next programmed start time is reached** and the start conditions are met, or when you start manual mowing.





i If a fault is displayed in the mode and you can rectify and acknowledge it, the mower starts automatically within 30 seconds after closing the cover (1).

Back to the charging station

When the unit is in standby mode, press and hold the HOME button (4) for about 3 seconds. The display (10) shows “Close the cover to start”. Close the cover (1) and the mower moves to the charging station. It then begins to charge there.

G Settings

The lawn mower has the following setting options that you can make via the control panel if you want to change the factory settings.

Button on the control panel	Name	Number for PIN entry	Function(s)
	HOUSE button (4)	1	Press in standby mode to make the robot return to the charging station
	Arrow button (6)	2	Move the selection/cursor up in the menu interface Increase digit when setting parameters
	Arrow button (6)	3	Move the selection/cursor down in the menu interface Reduce digit when setting parameters
	OK button (7)	4	Confirm setting Call up PIN entry interface after an error condition has ended Call up next menu Confirmation to move from main menu to next menu level
	Back button (5)		Back to previous menu Cancel next job

Menus on the display

Main menu	Menu level 2	Menu level 3	
Spot mode			
Settings	Language		
	Date and time		
	Rain mode		
	Operating time		
	Deactivate WiFi		
	Change PIN		
	Information		Error log
			Work log
			Device info
Factory setting			
Version check			
Schedule			
Secondary areas			

Explanation of the (status) messages on the display

Text in control panel	Explanation
Standby	Lawn mower is in standby mode, no error messages are present
Enter PIN	Prompt for PIN entry
Charge	Lawn mower charges
Mowing	Lawn mower mows
Automatic mowing	Lawn mower mows automatically
Spot mode	Lawn mower mows a defined area
Fixed point mowing finished	Mowing completed in "spot mode"
Return	Lawn mower on the way back to the charging station
Paused	Lawn mower in pause state triggered by: - Pressing the STOP button - Pressing the "Pause" button on the APP
Emergency stop	The STOP button (9) has been pressed
Charge for operation	Lawn mower charges
Update	Perform firmware necessary/in progress
Low battery, charge to start	The charge level of the battery does not meet the minimum requirements at the start of work: 70 % for automatic mowing 30 % for fixed point mowing (spot mode)
It is raining at the moment, return	The rain sensor has been activated
Close the cover to start	Request to close the cover (1)
Charging for operation interrupted	Charging was interrupted (e.g. manually or due to a power failure)
Work interrupted, please try again	Automatic mowing was interrupted (e.g. STOP button (9) was pressed, cover (1) was opened)
Please place within the boundary and try again	Request to place the lawn mower inside the boundary wire
Continue the work?	Press the OK button (7) to continue the work or press the Back button (5)
Time incorrectly set	Correct times

Charging for operation interrupted	Charging process was interrupted, cause to be checked on site
Close the cover to start	Close cover (1)
Current work has been stopped	Work process was interrupted, cause to be checked on site
Low battery voltage	The charge level of the battery does not meet the minimum requirements at the start of work: 70 % for automatic mowing 30 % for fixed point mowing (spot mode) Place the lawn mower in the charging station or to wait for the charging process to finish or lawn mower returns to the charging station independently
Low battery voltage, charge to start	
Low battery, return to charging station	
Unexpected charging error	Check cause on site, if necessary check correct contact between unit and charging station. Restart the charging process by restarting the device and placing it in the charging station again
Charging current too low	Check power supply
No signal from boundary line	Check correct installation of the boundary line and correct if necessary, Place the lawn mower inside the boundary and restart it
No signal, please set up the boundary line first	
Loop signal lost	
Mower locked! Waiting time...	Wait until the currently running process is completed
Wrong pin, please try again.	Enter the PIN again
Please place within the boundary and try again	Place the lawn mower inside the boundary and restart it
Mower outside	
Please reboot to start the firmware update	Restart lawn mower
Work interrupted, please try again	
Rain sensor activated	Rain sensor is activated
Mower in the station	Mower in the station

Mower is not in the station	Mower is not in the station, if necessary place the mower in the station
Press the start button to start	Press the START button (3)
Duration at least 30 minutes	Indication of the time needed
Search for signal...	Lawn mower searches for its signal
Copy file, please wait	Please wait for the copying process
Please switch off	Switch off lawn mower
Update failed	If necessary, carry out the update procedure again
Error	See chapter "Reading out the work and error log"
Cutting motor blocked	see chapter "Removing blockages"; check blade for foreign objects/defects;
Left motor blockage	If necessary, contact manufacturer (see "Service Centre")
Please replace the battery	Replace battery
Battery abnormal	
Battery damaged	
Battery temperature too low (discharge)	Cancel charging process
Battery voltage too high	Battery voltage too high
Battery High temperature	Battery has a high temperature
High charging current	Cancel charging process, check input current
High charge voltage	Cancel charging process, check input voltage
High temperature	Cancel charging process
Mower lifted	Lawn mower was lifted
Mower upside down	Set lawn mower upright and restart
Mower stuck	Clear the lawn mower and restart
Mower tilted	Set lawn mower upright and restart
Motor overtemperature	Switch off the lawn mower and let it cool down

Motor error	Contact manufacturer (see "Service Centre")
EM sensor not connected	
Hall sensor failure	
Hardware error	
Charge abnormal	
Discharge abnormal	
Battery discharge error	
Inertial measurement unit (IMU) error	
Motor error	
Motor switched off	
Motor Hall sensor error	
Motor overcurrent	
Motor blocked	
Motor standstill right	
Rain sensor failure	
Loop sensor failure	

Spot mode / fixed point mowing

This function allows you to mow lawns that are otherwise covered by seating furniture, playground equipment or similar.

1. Place the mower on the target area of the lawn.
2. If necessary, open the cover (1).
3. Unlock the display (10) with the 4-digit PIN (factory setting "1111").
4. Press the OK button (7) to enter the main menu.
5. Select "Spot mode" with the arrow buttons (6).
The display shows "Close the cover to start".
6. Close the cover (1) and the mower starts mowing with the fixed point.

i The lawn mower mows in an anti-clockwise spiral direction and switches to "Automatic mowing" after a mowing radius of 1 m or 3.5 minutes of mowing.

If the mower encounters an obstacle, the mower stops, the display indicates that mowing has stopped and the mower switches to standby mode.

When the lawn mower hits the boundary wire (11), it continues mowing in the opposite spiral direction.

i If the mower is outside the boundary wire (11) or on the charging station and you select "Spot mode", the display shows "Please place inside the boundary and try again". Set the mower down inside the boundary wire (11) and next to the charging station and restart "Spot mode".

i If the battery charge level is less than 30 %, the display shows “Low battery voltage” after 2 seconds. Charge the lawn mower before you can start mowing with the fixed point.

Setting the date and time

1. If necessary, open the cover (1).
2. Unlock the display (10) with the 4-digit PIN (factory setting “1111”).
3. Press the OK button (7) to enter the main menu.
4. Use the arrow buttons (6) to select “Settings”.
5. Confirm the selection with the OK button (7).
6. Use the arrow buttons (6) to select “Date and time”.
7. Confirm the selection with the OK button (7).
8. Change the date and time with the arrow buttons (6). The individual positions can be navigated with the OK button (7) (skip the right).

i The correct date and time setting is required to ensure the correct function of the operating time settings.

Setting the rain sensor

! **Never operate the lawn mower during storms and make sure to disconnect the charging station from the mains.**

If the rain sensor is switched on, the lawn mower returns to the charging station when it rains.

1. If necessary, open the cover (1).
2. Unlock the display (10) with the 4-digit PIN (factory setting “1111”).

3. Press the OK button (7) to enter the main menu.
 4. Use the arrow buttons (6) to select “Settings”.
 5. Confirm the selection with the OK button (7).
 6. Use the arrow buttons (6) to select “Rain mode”.
 7. Confirm the selection with the OK button (7).
 8. To **deactivate** the rain sensor, select “Deactivate” and confirm the selection with the OK button (7).
To **activate** the rain sensor, select “Activate” and confirm the selection with the OK button (7).
- i** Select a time in minutes when the lawn mower should start operating again after the rain. Decide also whether the lawn mower should make up for the break in operating time caused by the rain. Confirm each selection with the OK button (7).
9. Return to the main menu with the back button (5).



i We advise against having the lawn mower operate while it is raining.

Setting the operating times

1. If necessary, open the cover (1).
2. Unlock the display (10) with the 4-digit PIN (factory setting “1111”).
3. Press the OK button (7) to enter the main menu.
4. Use the arrow buttons (6) to select “Settings”.
5. Confirm the selection with the OK button (7).
6. Use the arrow buttons (6) to select “Operating time”.

7. Confirm the selection with the OK button (7).
8. Select the desired operating time with the arrow buttons.

 You set the operating time in full hours per day.
9. Confirm the selection with the OK button (7).
10. Return to the main menu with the back button (5).

 When the set operating time per day is reached, the lawn mower automatically returns to the charging station. An extension of the operating time during rain breaks can be set directly via the lawn mower, see chapter "Setting the rain sensor" or via the Lidl Home App:  Settings > Rain Sensor.

Connecting the lawn mower to the WLAN

1. If necessary, open the cover (1).
2. Unlock the display (10) with the 4-digit PIN (factory setting "1111").
3. Press the OK button (7) to enter the main menu.
4. Use the arrow buttons (6) to select "Settings".
5. Confirm the selection with the OK button (7).
6. Use the arrow buttons (6) to select "Activate WiFi".
7. Use your smartphone to connect to the lawn mower via the Lidl Home App.

 See chapter "Connecting the device with the Lidl Home App".

Changing the PIN

1. If necessary, open the cover (1).
2. Unlock the display (10) with the 4-digit PIN (factory setting "1111").

3. Press the OK button (7) to enter the main menu.
4. Use the arrow buttons (6) to select "Settings".
5. Confirm the selection with the OK button (7).
6. Use the arrow buttons (6) to select "Change PIN".
7. Confirm the selection with the OK button (7).
8. Enter the old 4-digit PIN. If you have entered the PIN incorrectly, use the back button (5) to return to the pin entry.
9. Now enter a new PIN.
10. Confirm the new PIN by entering it again. If you have entered the PIN incorrectly, return to the PIN entry with the back button (5) and repeat steps 8 and 9.
11. You can recognise a successful change when "Successful!" appears on the display (10). Return to the main menu with the back button (5).

Setting/deleting a schedule

Setting a schedule

1. If necessary, open the cover (1).
2. Unlock the display (10) with the 4-digit PIN (factory setting "1111").
3. Press the OK button (7) to enter the main menu.
4. Use the arrow buttons (6) to select "Schedule".
5. Select the day you want to set (Mon, Tue, Wed, Thu, Fri, Sat, Sun) with the arrow buttons (6).
6. Press the OK button to enter the day setting.
7. Select the start and end time with the arrow buttons (6).

 Two mowing periods can be set per day.

8. Press the OK button (7) to confirm and the selection returns to the left of the day.

i If you only want to set a mowing period, return to the day or to the main menu with the back button (5).

9. Repeat steps 5.-8. to select the schedule period for each day of the week.
10. Press the OK button (7) to confirm the result of this setting.

Deleting a schedule

1. Move the selection with the arrow buttons (6) to "All" (top left).
2. Press and hold the back button (5) to delete the entire schedule for the week.

Setting secondary areas

In highly angular gardens, the area output can be improved, by setting secondary starting points. In this case, several starting points can be selected on the perimeter wire.

This allows the robotic lawnmower to reach areas of your garden that are difficult to access.

The robotic lawnmower will travel the selected distance along the boundary wire and start mowing in this area.

You can freely choose 5 further starting points. To do this, measure the distance between the charging station and the starting point clockwise along the perimeter wire. You use the frequency in percent to determine how often the robotic lawnmower starts its work from the charging station or from the respective starting points. The mowing procedure is still chaotic in this mode.

The secondary starting points are automatically approached during operating hours and according to schedule.

1. If necessary, open the cover (1).
2. Unlock the display (10) with the 4-digit PIN (factory setting "1111").
3. Press the OK button (7) to enter the main menu.
4. Use the arrow buttons (6) to select "Secondary areas".
5. Press the OK button to select a secondary range (Areas). Select the starting distance "Distance (dst)m" and the ratio "Percent (pct)%" of the area to be mowed with the arrow buttons (6) and press the OK button to confirm. After the selection, you automatically return to the overview of the secondary areas.
6. Repeat step 5 to complete the setting of each secondary area (Areas).
7. Press the OK button (7) to confirm the result of the setting.

i The lawn mower travels the distance "Distance (dst) m" specified by you along the boundary wire (1 - 500 metres) and then starts mowing.

i Under "Percent (pct)%" you specify the ratio of what percentage of the total area within the boundary wire should be mown.

The sum of the "Percent (pct)%" indication of the 5 secondary ranges (Areas) must be less than/equal to 100 %.

Restoring factory settings

The lawn mower can be reset to factory settings here.

1. If necessary, open the cover (1).
2. Unlock the display (10) with the 4-digit PIN (factory setting "1111").
3. Press the OK button (7) to enter the main menu.
4. Use the arrow buttons (6) to select "Settings".

5. Confirm the selection with the OK button (7).
6. Use the arrow buttons (6) to select "Factory settings".
7. Confirm the selection with the OK button (7).

 The lawn mower switches off and resets itself to the factory setting.

 Resetting the lawn mower to factory settings does not delete the personal data saved when connecting to the Lidl Home App. To delete this data, proceed as described in the chapter "Disconnecting the device and deleting data from the app".

Reading out the work and error log

1. If necessary, open the cover (1).
2. Unlock the display (10) with the 4-digit PIN (factory setting "1111").
3. Press the OK button (7) to enter the main menu.
4. Use the arrow buttons (6) to select "Settings".
5. Use the arrow buttons (6) to select "Information".
6. Use the arrow buttons (6) to select "Error log" or "Work log".

 The error and work log can be read out here.

7. Press the back button (5) to return to the main menu.

Checking/Performing a firmware upgrade

1. If necessary, open the cover (1).
2. Unlock the display (10) with the 4-digit PIN (factory setting "1111").

3. Press the OK button (7) to enter the main menu.
4. Use the arrow buttons (6) to select "Settings".
5. Use the arrow buttons (6) to select "Version check".

 A check is made to see if a more recent firmware is available. If yes, it will be downloaded and installed automatically.

6. Press the back button (5) to return to the main menu.

Charging

 **Do not expose the battery to extreme conditions such as heat and shocks. There is a risk of injury from leaking battery fluid! In case of contact with eyes or skin, rinse the affected sites with water or a neutralising agent and seek medical attention.**

 Only charge the battery with the enclosed power adapter or an approved Parkside X 20 V series charger.

- Charge the battery before using it for the first time.
- If the operating time is considerably shortened despite charging, this shows that the rechargeable battery is depleted and must be replaced. Only use an original battery purchased from customer service.
- Always comply with the latest safety information, as well as the regulations and information relating to environmental protection.
- Defects resulting from improper handling are not covered by the guarantee.

Charging the battery

The lawn mower automatically returns to the charging station when it has a low charge status. To do so, the lawn mower locates the nearest boundary wire and follows this in a clockwise direction.



You can also place the lawn mower in the charging station yourself.



Risk of injury! Press the STOP button (9) before picking up the mower!

After the battery is fully charged, the charging process stops and the lawn mower switches to standby mode.

Graphical symbols on the charging station



LED flashing green:
Boundary wire damaged or incorrectly connected



LED illuminated red:
Battery charging



LED illuminated green:
Battery charged

LED not illuminated: Charging station not connected to power

Checking the charge level of the battery

You can check the charge status of the lawn mower on the display at any time.

1. If necessary, open the cover (1).
2. Unlock the display (10) with the 4-digit PIN (factory setting "1111").
3. The charge status is now shown by the battery symbol at the top right.

4. Press the START button (3) and close the cover (1) again. The lawn mower resumes its previously interrupted activity.



It is also possible to read the charge level without unlocking the display, but it is easier when the display is unlocked.

Working instructions

Regular mowing stimulates the grass to an increased leaf formation, while at the same time killing weeds. As a result, the lawn becomes denser after each mowing and an evenly resilient lawn is created. The first cut takes place roughly in April when the grass is about 7 - 8 cm high. During the main growing season, the lawn is mowed at least once a week.

Setting the cutting height



Switch off the device and wait for the blades to come to a stop. There is a risk of personal injury.

1. Open the cover (1).
2. Set the rotary wheel (2) to the desired cutting height.
3. Close the cover (1) again.

The device can be adjusted in 15 steps to a cutting height **between 25 - 60 mm**.

The correct cutting height is between 30 and 45 mm for an ornamental lawn and about 30 to 65 mm for a utility lawn.



A high cutting height should be selected for the first cuts in the season.

Manually interrupting/ starting the operating cycle

Interrupting operation

Press the STOP button (9) to stop the mower during operation.

Starting/resuming operation

1. Open the cover (1).
2. Confirm the selection with the OK button (7).
3. Unlock the display (10) with the 4-digit PIN (factory setting "1111").
4. Press the start button (3).
5. Close the cover (1) again.

The lawn mower starts the set operating cycle or resumes its previous activity without interruption.

Connecting the device with the Lidl Home App

1. Open the cover (1).
2. Unlock the display (10) with the 4-digit PIN (factory setting "1111").
3. Press the OK button (7) to enter the main menu.
4. Use the arrow buttons (6) to select "Settings".
5. Confirm the selection with the OK button (7).
6. Use the arrow buttons (6) to select "Activate WiFi".
7. Enable Bluetooth® on your smartphone.
8. Open the Lidl Home App.
From here there are options ①, ② and ③ to connect the device.



① If this is the device you wish to connect to the app:

9. On the  tab, select the option "Add device".

The app scans the area for available devices and indicates if available devices have been found.





If this is not the case, read on if possible ③.

10. If you select "Go to add", the available devices are displayed in a list.
11. Select the device by setting the check mark . Select only one device at a time. If there are other check marks for other devices, clear the check marks by pressing them.
12. Now press the , that has the same colour as the set check mark.
13. Select your WLAN and enter the corresponding password.
14. Confirm the successful connection with "Finish".

The device is now listed in the  tab and can be selected.

② If you have already connected other devices to the app:

9. On the  tab, select the  in the upper right. The app scans the area for available devices and indicates if available devices have been found.





If this is not the case, read on if possible ③.

10. Proceed as with ① from point 10.

③ If a list of available devices is not automatically suggested to you:

If the device is not suggested automatically, follow these steps:

9. On the  tab, select the  in the upper right.
10. Select "Other" in the bar on the left.
11. Select "Other 2".
12. Confirm that the display is flashing rapidly.

The app now searches for available devices and suggests them to you.

13. Select the desired device by pressing the **+** to add it to the app.
14. First confirm with "Next", then with "Finish".

i Upgrading the firmware can change the features of the app.

Activating Bluetooth®

i Bluetooth® is only required to connect the device with the Lidl Home App. After the device is connected to the Lidl Home app, the Bluetooth® switches off and only switches on again when the device is reset to factory settings.

1. If necessary, open the cover (1).
2. Unlock the display (10) with the 4-digit PIN (factory setting "1111").
3. Press the OK button (7) to enter the main menu.
4. Use the arrow buttons (6) to select "Settings".
5. Confirm the selection with the OK button (7).
6. Use the arrow buttons (6) to select "Activate WiFi".
7. Confirm the selection with the OK button (7).

i This is required for the initial connection with the Lidl Home App, after which there is a WLAN connection and the Bluetooth® function of the mower is inactive.

Features of the app

If you select a lawn mower, this will take you to the overview page.

Press the button in the left circle and hold your thumb on the display to swipe the "START ▶" selection up and down. To select the individual menus via the "START ▶" position.

Schedule

Here you can set two operating periods for the lawn mower for each day of the week. The lawn mower must be in standby mode so that you can make settings here.

1. Select the desired day.
2. For the period define a start time and an end time.
3. Save the schedule at the top right at "Save".

The schedule can be reset in the practise menu on the right via "Reset".

Secondary areas

Here you can set up to 5 secondary areas. The lawn mower must be in standby mode so that you can make settings here.

1. Select a secondary area.
2. Set the distance to the entry point.

i The lawn mower travels along the boundary wire for the distance you have specified and then starts mowing.

3. Set a percentage of area.

i The area percentage indicates what percentage of the total area within the boundary wire is to be mown.

The sum of the area percentages of the 5 secondary areas must be less than/ equal to 100 %.



4. Confirm with "Save".

i If you do not want to divide the area to be mown into secondary areas, select:

Distance to the entry point: 1 m
Percentage of area: 100 %

Control

Here you can:

- View the **mode** the mower is currently in
- Read the **battery capacity** in percent;
- Start or pause **automatic mowing** ;
- Start spot mowing via the **Fixed point**  selection if the lawn mower is currently in standby mode.

 This function allows you to mow lawns that are otherwise covered by seating furniture, playground equipment or similar.

- Via the **Station**  selection, let the lawn mower move to the charging station

Error log

Here you can read out the error and time of the error.

Work log

Here you can read out the operating times of the lawn mower.

Settings

Here you can:

- Set the total operating time per day under **Operating hours**
- Set a **device password** (PIN) and change it
- Activate and deactivate the **rain sensor** and set a time when the lawn mower should start operating again after the rain. You can also specify whether the lawn mower should make up for the pause in operating time caused by the rain.

 We advise against having the lawn mower operate while it is raining.

- **Settings**

If you select the  icon again, you can assign a new image to the lawn mower under "**Symbol**", you can rename the lawn mower under "**Name**" or assign it a "**Location**".

"**Device information**" can be called up under this menu item.

"**Tap to run and automate**" allows you to run automations you have saved.

"**Share device**" allows you to grant other members of the same household access to the lawn mower via the Lidl Home App.

"**Offline Message**", when activated, sends you a notification when the App loses connection to the lawn mower.

"**Create group**" allows you to create device groups.

"**FAQ**" answers frequently asked questions.

"**Check for firmware upgrade**" checks if the firmware is up to date and enables an upgrade if a newer version is available.



"**Remove device**" deletes the lawn mower from your device list in the app.

Also read "Disconnecting the device and deleting data from the app".

Privacy policy

The complete data protection guideline can be found under the tab  in the field "**Data protection guideline**".

Disconnecting the device and deleting data from the app

1. In the  tab, select the device that you want to remove and whose data you want to delete.
2. Select the  icon in the top right.
3. Select "**Remove device**".
4. To delete the data, select "**Disconnect and delete data**".

If you just want to disconnect the device without deleting the data, select "Disconnect".

 After you have removed the device in the LIDL Home app, the device restarts and the factory settings are restored.

Problems with the app? - FAQ

1. Select the device you have questions about from the device list.
2. Select the  icon in the top right.
3. Under "Other" select the option "FAQ" (Frequently Asked Questions).

Cleaning/maintenance/storage



Have any work that is not described in these instructions performed by an authorised customer service centre. Only use original parts.



Before any maintenance or cleaning work, switch off the device and wait for the blades to come to a standstill.



Wear gloves when handling the blades.

General cleaning and maintenance work



Never spray down the lawn mower with water. There is a risk of electric shock.

- Keep the device clean. Use a brush or cloth for cleaning, but do not use any aggressive cleaning agents or solvents.
- Oil the wheels from time to time.
- Check the covers and protective devices for damage and correct fit. Replace these if necessary.



Turning/replacing the blades

The lawn mower is equipped with reversible blades. If the blades are blunt on one side, they can be turned over. If the blades are damaged or show signs of imbalance, they need to be replaced (see "Spare parts/accessories").

1. Turn the device over.
2. Remove blade bolts (34) on the underside of the device.

Turning the blades

3. Turn the blades (20) over.
4. Refasten blades with the blade bolts (34).

Replacing the blades

3. Remove the old blades (20).
4. Refasten the new blades (20) with the blade bolts (34).



Removing blockages



Wear safety gloves. There is a risk of injury.

1. Turn the lawn mower over.
2. Open the battery compartment (32) by removing the 4 screws on the underside of the device.
3. Remove the battery (33).
4. Remove the blockage.
5. Reposition the battery (33).
6. Close the battery compartment (32).

Storage

- Store the device in a dry place, out of reach of children.
- Do not enclose the device in nylon sacks as this may cause moisture to form.

We are not liable for damage cause by our devices if this is caused by improper repair, the use of non-original parts or incorrect use.

Storage over winter

i We offer a winter service. Find out more on our website: www.grizzlytools.de/service/maehroboter-winterdienst

- Clean the device prior to storage (see "Cleaning and maintenance").
- Only store the battery when it is in a partially-charged state. The charge status should amount to 40-60% during a lengthy storage period.
- Check the battery charge status approximately every 3 months during a prolonged storage period and re-charge if necessary.
- Disconnect the charging station from the boundary wire
- Insulate the contacts of the boundary wire with adhesive tape.

i If you are starting the device after an extended storage period, clean the battery contacts on the device and the charging prongs (E 30) on the charging station with a brass brush to prevent charging problems.

Transport

A carrying handle (8) for transporting the device is located on the rear of the lawn mower.



**Always carry the lawn mower with the blades (20) pointing away from your body.
Risk of injury!**

Disposal/environmental protection

Remove the battery from the device and recycle the device, battery, accessories and packaging in an environmentally-friendly manner.



Electrical devices do not belong in domestic waste. The crossed out waste bin symbol means that this product must not be disposed of with household waste after its service life.



Do not throw batteries into domestic waste, fire (risk of explosion) or water. Damaged batteries can harm the environment and your health if poisonous fumes or liquids escape.

Directive 2012/19/EU on waste electrical and electronic equipment: Consumers are legally obliged to recycle electrical and electronic equipment in an environmentally sound manner at the end of its life. In this way, environmentally friendly and resource-saving recycling is ensured.

Depending on implementation in national law, you may have the following options:

- Return to a shop,
- Hand over to an official collection point,
- Return to the manufacturer/distributor.

This does not affect accessories enclosed with the old devices or tools without any electrical components.

Dispose of the batteries according to local standards. Defective or used batteries must be recycled in accordance with Directive 2006/66/EC. Hand in the batteries at a used battery collection point where they are recycled in an environmentally friendly manner. For more information, please

contact your local waste management provider or our service centre. Dispose of batteries in a discharged state. We recommend covering the contacts with an adhesive strip to protect against short circuits. Do not open the battery.

Spare parts/accessories

You can obtain spare parts and accessories from www.grizzlytools.shop

If you have issues ordering, please use the contact form. If you have any other questions, please contact the Service Centre (see page 76).

Pos.	Name	Art. no.
11	Boundary wire, 200 m.....	92000035
12	Fixing nails	91106075
13	Hooks, 350 pieces	92000034
14	Power adapter (EU)	80001359
	Power adapter (UK)	80001358
17	Charging station.....	80001357
20	Blade (manufacturer's designation: 183-8B10101) +	
H 34	Blade bolt.....	92000001

Troubleshooting

Problem	Possible cause	Remedy
Machine does not start	Rechargeable battery not inserted	Insert rechargeable battery (see "Replacing the rechargeable battery")
	Cover (1) is open	Close cover (1)
	Defective motor	Send the device in to the Service Centre for repair
	Grass too long	Mow the lawn area beforehand, if necessary. Set higher cutting height.
Motor switches off	Blockage by foreign body	Remove foreign body
Lawn mower moves, but does not cut	Blades blunt or defective	Replace blades (see "Turning/replacing blades")
	Cutting motor defective	Contact manufacturer (see "Service Centre")
Output not satisfactory or motor is difficult to operate	Cutting height too low	Set higher cutting height
	Blades (20) blunt	Sharpen or replace blades
	Blade area blocked	Clean device
	Blades (20) incorrectly mounted	Install blades correctly
Abnormal sounds, clattering or vibrations	Blade bolts (34) loose	Tighten blade bolts
	Blades (20) damaged	Replace blade
Lawn mower moves out of the boundary	Routing error: 90° corners can lead to signal loss	Take corners widely or at a 45° angle

Guarantee

Dear Customer,
 This equipment is provided with a 3-year guarantee from the date of purchase. In case of defects, you have statutory rights against the seller of the product. These statutory rights are not restricted by our guarantee presented below.

Terms of Guarantee

The term of the guarantee begins on the date of purchase. Please retain the original receipt. This document is required as proof of purchase.

If a material or manufacturing defect occurs within three years of the date of purchase of this product, we will repair or replace – at our choice – the product for you free of charge. This guarantee requires the defective equipment and proof of purchase to be presented within the three-year period with a brief written description of what constitutes the defect and when it occurred.

If the defect is covered by our guarantee, you will receive either the repaired product or a new product. No new guarantee period begins on repair or replacement of the product.

Guarantee Period and Statutory Claims for Defects

The guarantee period is not extended by the guarantee service. This also applies for replaced or repaired parts. Any damages and defects already present at the time of purchase must be reported immediately after unpacking. Repairs arising after expiry of the guarantee period are chargeable.

Guarantee Cover

The equipment has been carefully produced in accordance with strict quality guidelines and conscientiously checked prior to delivery.

The guarantee applies for all material and manufacturing defects. This guarantee does not extend to cover product parts that are subject to normal wear and may therefore be considered as wearing parts (e.g. blade) or to cover damage to breakable parts (e.g. switches).

This guarantee shall be invalid if the product has been damaged, used incorrectly or not maintained. Precise adherence to all of the instructions specified in the operating manual is required for proper use of the product. Intended uses and actions against which the operating manual advises or warns must be categorically avoided.

The product is designed only for private and not commercial use. The guarantee will be invalidated in case of misuse or improper handling, use of force, or interventions not undertaken by our authorised service branch.

Processing in Case of Guarantee

To ensure quick handling of you issue, please follow the following directions:

- Please have the receipt and item number (IAN 356377_2007) ready as proof of purchase for all enquiries.
- Please find the item number on the rating plate.
- Should functional errors or other defects occur, please initially contact the service department specified below by **telephone** or by **e-mail**. You will then receive further information on the processing of your complaint.
- After consultation with our customer service, a product recorded as defec-



tive can be sent postage paid to the service address communicated to you, with the proof of purchase (receipt) and specification of what constitutes the defect and when it occurred. In order to avoid acceptance problems and additional costs, please be sure to use only the address communicated to you. Ensure that the consignment is not sent carriage forward or by bulky goods, express or other special freight. Please send the equipment inc. all accessories supplied at the time of purchase and ensure adequate, safe transport packaging.

Repair Service

For a charge, **repairs not covered by the guarantee** can be carried out by our service branch, which will be happy to issue a cost estimate for you.

We can handle only equipment that has been sent with adequate packaging and postage.

Attention: Please send your equipment to our service branch in clean condition and with an indication of the defect.

Equipment sent carriage forward or by bulky goods, express or other special freight will not be accepted.

We will dispose of your defective devices free of charge when you send them to us.

Service-Center



Service Great Britain

Tel.: 0800 404 7657
E-Mail: grizzly@lidl.co.uk
IAN 356377_2007



Service Malta

Tel.: 80062230
E-Mail: grizzly@lidl.com.mt
IAN 356377_2007

Importer

Please note that the following address is not a service address. Please initially contact the service centre specified above.

Grizzly Tools GmbH & Co. KG

Stockstädter Straße 20
63762 Großostheim
Germany
www.grizzlytools.de

Table des matières

Introduction	78
Utilisation conforme	78
Description générale	78
Matériel livré	78
Aperçu	78
Description fonctionnelle	79
Caractéristiques techniques	79
Temps de charge.....	80
Consignes de sécurité.....	81
Pictogrammes et symboles.....	81
Consignes générales de sécurité	82
Utilisation correcte du chargeur de batterie.....	87
Risques résiduels.....	88
Mise en service	88
Monter et placer la station de charge	88
Pose du câble périphérique.....	89
Connecter la station de charge au bloc d'alimentation	90
Connecter le câble périphérique et la station de charge	90
Fixer la station de charge.....	91
Insérer/remplacer la batterie	91
Fonctionnement.....	91
Première mise en service	91
Régler la langue.....	92
Mise en marche et arrêt	92
Tondre	92
Tonte manuelle.....	93
Programmation de la tonte	93
Retour à la station de charge.....	94
Réglages.....	94
Menus à l'écran.....	95
Explication des messages (d'état) à l'écran.....	96
Mode spot/tondre un point fixe	100
Régler la date et l'heure	100
Régler le capteur de pluie	100
Réglage des temps de travail.....	101
Connecter la tondeuse à gazon au réseau WLAN.....	101
Modifier le code PIN	102

Définir/supprimer la programmation	102
Régler les zones secondaires	103
Restaurer les paramètres d'usine	103
Lire le protocole de travail et d'erreurs	104
Vérifier/effectuer la mise à jour du micrologiciel.....	104
Procédure de charge	104
Recharger la batterie	105
Contrôler l'état de charge de la batterie.....	105
Consignes de travail.....	105
Régler la hauteur de coupe	105
Interrompre/démarrer manuellement le cycle de travail	106
Connecter l'appareil à l'application Lidl Home.....	106
Activer le Bluetooth®	107
Fonctions de l'application	107
Directive relative à la protection des données.....	109
Déconnecter l'appareil et effacer les données de l'application.....	109
Problèmes avec l'application ? - 7FAQ	109
Nettoyage/Entretien/Stockage .	109
Principaux travaux de nettoyage et d'entretien.....	110
Tourner/changer les lames	110
Supprimer des blocages	110
Stockage.....	110
Stockage pendant l'hiver.....	110
Transport.....	111
Recyclage/protection de l'environnement.....	111
Pièces de rechange/accessoires	112
Diagnostic de pannes	113
Garantie - France	114
Garantie - Belgique.....	116
Service Réparations	117
Service-Center	117
Importateur	117
Traduction de la déclaration de conformité CE originale	443

Introduction

Nous vous félicitons pour l'achat de votre nouvel appareil. Vous avez ainsi opté pour un produit de grande qualité.

La qualité de cet appareil a été contrôlée au cours de la production, et il a été soumis à un contrôle final. Le bon fonctionnement de votre appareil est ainsi garanti.



Le mode d'emploi fait partie intégrante de cet appareil. Il contient des informations importantes sur la sécurité, l'utilisation et le recyclage. Avant d'utiliser l'appareil, familiarisez-vous avec toutes les consignes d'utilisation et de sécurité. Utilisez l'appareil uniquement de la façon décrite et pour les domaines d'applications indiqués. Veillez à bien conserver le mode d'emploi et à remettre l'ensemble des documents en cas de cession de l'appareil à de tierces personnes.

Utilisation conforme

L'appareil est uniquement destiné à tondre les pelouses et l'herbe en milieu domestique. Cet appareil n'est pas conçu pour une utilisation commerciale. Une utilisation commerciale annule la garantie.

Toute autre utilisation qui n'est pas expressément préconisée dans ces instructions peut entraîner des dommages à l'appareil et constituer un sérieux danger pour l'utilisateur. L'appareil est destiné à être utilisé par des adultes. L'utilisation de cet appareil est interdite aux enfants et aux personnes qui ne sont pas familiarisées avec le contenu de cette notice. L'utilisation de l'appareil est interdite sous la pluie ou dans un environnement humide. Le fabricant ne peut être tenu pour responsable des dommages causés par une utilisation

inappropriée ou par une manipulation incorrecte.

L'appareil fait partie de la gamme Parkside X 20 V TEAM et peut être utilisé avec les batteries de la gamme Parkside X 20 V TEAM. Les batteries doivent être chargées uniquement avec des chargeurs appartenant à la gamme Parkside X 20 V TEAM.

Description générale

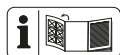

Vous trouverez la représentation des fonctions les plus importantes sur le volet rabattable au recto et au verso.

Matériel livré

Retirez prudemment l'appareil de l'emballage et vérifiez si les pièces suivantes sont complètes :

- Tondeuse à gazon
- 200 m de câble périphérique
- Station de charge + 4 vis
- Bloc d'alimentation
- 6 clous de fixation
- 350 crochets
- Mode d'emploi

Aperçu

- | | |
|----|----------------------|
| 1 | Capot |
| 2 | Molette |
| 3 | Touche START |
| 4 | Touche HAUS |
| 5 | Touche retour |
| 6 | Touche fléchée |
| 7 | Touche OK |
| 8 | Poignée de transport |
| 9 | Touche STOP |
| 10 | Écran |
| 11 | Câble périphérique |

- 12 Clou de fixation
- 13 Crochet
- 14 Bloc d'alimentation
- 15 Fiche secteur
- 16 Connecteur de charge
- 17 Station de charge
- 18 Pare-chocs de la station de charge
- 19 Vis
- 20 Lame
- 21 Plaque de sol
- 22 Unité de chargement
- 23 Cache
- 24 Douille

- C** 25 Borne de charge
- D** 26 Borne de contact +
- D** 27 Borne de contact -
- D** 28 LED
- D** 29 Rainure
- E** 30 Contacts de charge
- E** 31 Indicateur Zone de travail
- F** 32 Compartiment de la batterie
- F** 33 Batterie
- H** 34 Vis de lame

Description fonctionnelle

La tondeuse à gazon possède un outil de coupe qui tourne parallèlement au plan de coupe. Elle est équipée d'un moteur électrique puissant, d'un robuste boîtier en matière plastique et d'un interrupteur de sécurité. De plus, l'appareil est réglable en hauteur en continu et dispose de roues maniables.

La tondeuse à gazon peut être connectée et commandée en option avec l'application Lidl Home.

Pour savoir quelles fonctions remplissent les éléments de commande, veuillez vous reporter aux descriptions suivantes.

Caractéristiques techniques

Tondeuse à gazon .PMRDA 20-Li A1

Tension du moteur U 20 V ==
 Vitesse d'entraînement 1,2 km/h
 Type de protection.....IPX4
 Vitesse à vide (vitesse de rotation max.)..... 3100 min⁻¹
 Rayon de coupe..... 220 mm
 Hauteur de coupe 25 - 60 mm
 Inclinaison/Montée/Descente
 sur le terrain max. 47 % (25°)
 Distance de 1 m par rapport au câble périphérique..... < 10 % (5,7°)
 Lame 3 avec tranchants double face, réversibles - N° de réf. 92000001
 surface de travail max 1 000 m²
 Poids (sans station de charge et accessoires) m 8,8 kg
 Temps de tonte par charge de batterie (4 Ah) env. 70 min
 Temps de travail recommandé (heures) par jour*

200 m² 3,5 heures
 400 m² 7 heures
 600 m² 10 heures
 800 m² 13,5 heures
 1 000 m² 16 heures

Niveau de pression acoustique (L_{pA}) 59,9 dB(A), K_{pA} = 1,88 dB
 Niveau de puissance acoustique (L_{WA}) garanti 66 dB(A)
 mesuré..... 63,8 dB(A), K_{WA} = 1,88 dB

* Les temps réellement nécessaires dépendent du type d'herbe, des conditions de croissance, de l'humidité de l'air et de la planéité de la surface de la pelouse.

Bloc d'alimentation SF-20

Tension d'entrée/
 Input... 220-240 V~ ; 50/60 Hz ; 1,5 A
 Tension de sortie/
 Output.....DC 22,0 V == ; 2,5 A

Plage de fréquence du câble périphérique..... 100 Hz -148,5 kHz
 Puissance d'émission maximale du câble périphérique..... 50 dBA/m at 10 m
 Plage de fréquence WiFi.....2 400-2 483,5 GHz
 Puissance d'émission WLAN maximale..... 17,5 dBm
 Bluetooth-WiFi
 Plage de fréquence ...2 400-2 483,5 GHz
 Puissance d'émission Bluetooth maximale.....7 dBm
 Classe de protection II
 Type de protection..... IP65
 température extérieure max. (t_a) 50 °C

Station de charge..... ST-20V

Tension d'entrée/
 Input..... 22 V == 2,5 A
 Tension de sortie/
 Output..... 21 V == 2,4 A
 Poids 2,3 kg
 Type de protection..... IPX4
 Temps de charge pour
 PAP 20 B3 env. 60 min

Temps de charge

L'appareil fait partie de la gamme Parkside X 20 V TEAM et peut être utilisé avec les batteries de la gamme Parkside X 20 V TEAM.

Les batteries de la gamme Parkside X 20 V TEAM doivent être chargées uniquement avec des chargeurs appartenant à la gamme Parkside X 20 V TEAM.

Nous vous recommandons de faire fonctionner cet appareil exclusivement avec les batteries suivantes : PAP 20 B1, PAP 20 B3, Smart PAPS 204 A1, Smart PAPS 208 A1

Nous vous recommandons de recharger ces batteries avec les chargeurs suivants : PLG 20 A3, PLG 20 A4, PLG 20 C3, PDSLGS 20 A1

Temps de charge (en min)	PAP 20 A1 PAP 20 B1	PAP 20 A2	PAP 20 A3 PAP 20 B3 Smart PAPS 204 A1	Smart PAPS 208 A1
PLG 20 A1 PLG 20 A4 PLG 20 C1	60	90	120	240
PLG 20 A2	45	60	80	165
PLG 20 A3 PLG 20 C3	35	45	60	120
PDSLGS 20 A1	35	45	60	120
Smart PLGS 2012 A1	35	40	50	55

Ce tableau des temps de charge est valable pour la charge de batteries Parkside avec des chargeurs Parkside. Ce tableau ne s'applique pas à la station de charge fournie.

Consignes de sécurité

Attention ! Lors de l'utilisation d'outils électriques, les mesures de sécurité fondamentales suivantes doivent être observées pour la protection contre l'électrocution, le risque de blessure et le risque d'incendie :

Pictogrammes et symboles

Symboles sur l'appareil



Attention !
Veuillez lire attentivement le mode d'emploi.



Risque de blessures par des projections de pièces
Tenir les personnes à proximité éloignées de la tondeuse



Attention - Lames tranchantes ! Tenez les mains et les pieds éloignés - Risque de blessures !



Coupez le moteur avant toute opération de réglage ou de nettoyage



Ne vous asseyez pas sur l'appareil.



N'utilisez pas l'appareil sous la pluie, ne coupez pas l'herbe humide



Risque d'électrocution !



Attention ! Risque de blessures par des lames en mouvement
DANGER - Lames de coupe qui tournent



Tenir les personnes à proximité et les enfants à l'écart de la tondeuse à gazon



Attention ! Marche à vide de la lame de la tondeuse à gazon



Information sur le niveau de puissance acoustique L_{WA} en dB



Les appareils électriques ne doivent pas être jetés avec les déchets ménagers



Rayon de coupe



Classe de protection III

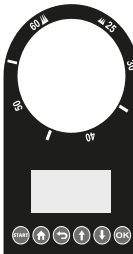

Réglage de la hauteur de coupe

Écran
Commande

Symboles sur le bloc d'alimentation



Attention !

 Veuillez lire attentivement le mode d'emploi.

 unité d'alimentation amovible

 Sécurité de l'appareil

 transformateur de sécurité fermé protégé contre les courts-circuits

 Bloc d'alimentation à découpage

 Classe de protection II

 Les appareils électriques ne doivent pas être jetés avec les déchets ménagers

Pictogramme sur la station de charge

 La LED clignote en vert : câble périphérique endommagé ou mal raccordé

 La LED clignote en rouge : batterie en charge

 La LED s'allume en vert : batterie chargée

 Les appareils électriques ne doivent pas être jetés avec les déchets ménagers.

 Indicateur Zone de travail

Pictogrammes dans la notice

 Pictogramme de danger avec informations de prévention des dommages aux personnes ou des dégâts matériels

 Pictogramme d'obligation avec informations de prévention des dommages

 Pictogramme d'indication avec informations portant sur la meilleure manipulation de l'appareil

Consignes générales de sécurité

 **Important !** Lisez attentivement le mode d'emploi. Conservez le mode d'emploi pour pouvoir le relire ultérieurement.

 En cas d'utilisation inappropriée, cet appareil peut provoquer des blessures graves. Afin d'éviter les dommages aux personnes et aux biens, veuillez lire et respecter absolument les consignes de sécurité suivantes et familiarisez-vous avec tous les éléments de commande.

Préparation :

- Cet appareil n'est pas conçu pour être utilisé par des enfants,

des personnes aux capacités physiques, sensorielles ou mentales limitées ou manquant d'expérience ou de connaissances, ou par des personnes qui ne sont pas familiarisées avec les instructions.

Les enfants doivent être surveillés pour vérifier qu'ils ne jouent pas avec l'appareil. Le nettoyage et les travaux d'entretien ne doivent pas être effectués par des enfants.

- Ne permettez jamais aux enfants ou aux personnes qui ne sont pas familiarisées avec ces instructions d'utiliser la machine. La législation locale peut restreindre l'âge de l'utilisateur.
- L'opérateur ou l'utilisateur est responsable des accidents ou des dommages causés aux autres personnes ou à leurs biens.
- Inspectez le terrain sur lequel l'appareil est utilisé et retirez les pierres, les bâtons, les fils de fer ou autres corps étrangers.
- Effectuez une inspection visuelle de l'appareil avant chaque utilisation. N'utilisez pas l'appareil si des dispositifs de protection, des pièces du dispositif de coupe ou des boulons manquent, sont usés ou endommagés. Pour éviter un déséquilibre, les outils et boulons

doivent être remplacés uniquement par jeux.

- Soyez prudent avec les appareils dotés de plusieurs outils de coupe, car le mouvement d'une lame peut entraîner la rotation de l'autre lame.
- Utilisez uniquement des accessoires et pièces de rechanges livrés et recommandés par le fabricant. L'utilisation de pièces de tiers provoque la perte immédiate du droit à la garantie.
- Assurez-vous que le système de délimitation automatique du périmètre est correctement installé, conformément aux instructions.

Travailler avec l'appareil :



Pendant le travail, ne placez ni les pieds ni les mains à proximité ou sous des pièces en rotation. Risque de blessures !



Respectez la protection sonore et les directives locales.

- Ne laissez jamais la machine sans surveillance si vous savez que des animaux domestiques, des enfants ou d'autres personnes se trouvent à proximité.
- Tondez uniquement en plein jour ou avec un bon éclairage artificiel.
- Évitez d'utiliser la machine lorsque l'herbe est mouillée.

- N'utilisez pas la machine si vous portez des chaussures ouvertes. Portez toujours des chaussures solides et un pantalon long.
 - Veillez toujours à être bien stable dans les pentes.
 - Soyez particulièrement prudent lorsque vous changez de direction avec la machine.
 - Si des corps étrangers pénètrent dans l'outil de coupe ou si la machine émet des bruits ou des vibrations inhabituels, coupez immédiatement l'alimentation électrique (STOP) et laissez la machine s'immobiliser. Débranchez la machine de l'alimentation électrique et effectuez les actions suivantes avant de remettre la machine en marche et de l'utiliser :
 - vérifiez la présence de dommages sur la machine ;
 - remplacez ou réparez toutes les pièces endommagées ;
 - vérifiez si des pièces sont desserrées, et resserrez-les le cas échéant.
 - Éteignez l'appareil, attendez l'arrêt des lames et retirez la batterie de l'appareil.
 - avant d'éliminer un blocage ;
 - avant de contrôler, de nettoyer ou d'intervenir sur la machine ;
 - pour vérifier que la machine n'est pas endommagée après la pénétration d'un corps étranger ;
 - pour une vérification immédiate si la machine commence à osciller de manière anormale.
 - Allumez le moteur selon les instructions et seulement si vos pieds sont à une distance sécuritaire des outils de coupe.
 - Allumez l'appareil avec précaution en suivant les instructions de ce manuel. Veillez à ce que vos pieds soient à une distance suffisante par rapport aux lames en rotation.
- L'appareil ne doit être ni soulevé ni transporté tant que le moteur tourne. Éteignez l'appareil si celui-ci doit être basculé pour le transport, s'il est nécessaire de traverser d'autres surfaces et si l'appareil est déplacé vers et depuis les surfaces à tondre.
- Ne travaillez jamais lorsque l'appareil est endommagé, incomplet ou lorsqu'il a été modifié sans l'accord du fabricant.
 - Ne surchargez pas l'appareil. Travaillez uniquement dans les plages de puissance indiquées et ne modifiez pas les paramètres de réglage du moteur. N'utilisez pas de machines de faible puissance pour des tra-

vaux lourds. N'utilisez pas votre appareil à des fins auxquelles il n'est pas adapté.

- N'utilisez pas l'appareil à proximité de liquides ou de gaz inflammables. En cas de non-respect, il existe un risque d'incendie et d'explosion.
- Ne jamais soulever ou transporter l'appareil lorsque le moteur est en marche.
- L'appareil ne doit pas être utilisé à des altitudes supérieures à 2000 m.
- Ne laissez jamais un appareil prêt à fonctionner sans surveillance sur le poste de travail.

Maintenance et stockage :

- Lors de la maintenance des lames, veillez à ce qu'elles puissent bouger même lorsque la source de tension est éteinte.
- Vérifiez que tous les écrous, boulons et vis sont serrés à fond et que l'appareil se trouve dans un état de travail sûr.
- Inspectez la tondeuse à gazon à la recherche d'éventuels dommages.
- Effectuez les réparations nécessaires des pièces endommagées.
- Ne tentez pas de réparer l'appareil vous-même, sauf si vous avez été formé à cette fin. Tous les travaux qui ne figurent pas dans

la présente notice ne pourront être réalisés que par des services après-vente agréés par nos soins.

- Conservez l'appareil au sec et hors de portée des enfants.
- Veuillez traiter votre appareil avec soin. Maintenez les outils affûtés et propres pour pouvoir travailler mieux et de manière plus sûre. Veuillez suivre les prescriptions d'entretien.
- Portez des gants de protection lorsque vous remplacez le dispositif de coupe.
- Pour des raisons de sécurité, remplacez les pièces usées ou endommagées. Lors du réglage de la lame, soyez particulièrement prudent afin que vos doigts ne soient pas coincés entre les lames rotatives et des pièces fixes de la machine.
- Vérifiez que seuls des outils de coupe de remplacement autorisés par le fabricant sont utilisés.

Sécurité électrique :

- Veillez à ce que la tension secteur soit conforme aux indications sur la plaque signalétique.
- Évitez tout contact corporel avec des éléments mis à la terre (p. ex. clôtures métalliques, poteaux métalliques).
- Tenez le cordon d'alimentation éloigné de l'outil de coupe

lorsque vous travaillez. Les lames de coupe peuvent endommager le câble d'alimentation et entraîner le contact avec des pièces sous tension.

- N'utilisez pas le cordon d'alimentation pour débrancher la fiche de la prise de courant. Protégez le câble d'alimentation de la chaleur, de l'huile et des bords coupants.
- Éteignez l'appareil et débranchez la fiche secteur de la prise de courant, si le cordon d'alimentation est endommagé. En cas d'endommagement du cordon de cet appareil, celui-ci doit être remplacé par le fabricant ou son service après-vente ou un spécialiste aux qualifications similaires afin d'éviter toute mise en danger.
- Ne branchez aucun cordon d'alimentation endommagé sur le réseau électrique. Ne touchez aucun cordon d'alimentation endommagé tant que celui-ci est branché sur le réseau électrique. Un câble d'alimentation endommagé peut entrer en contact avec des pièces sous tension.
- Ne raccordez la machine et/ou ses périphériques qu'à un circuit de courant d'alimentation protégé par un disjoncteur différentiel (disjoncteur FI) avec un courant

de déclenchement inférieur à 30 mA.

Consignes de sécurité spéciales pour les appareils à batterie :

- Assurez-vous que l'appareil est bien éteint avant d'insérer la batterie. L'insertion de la batterie dans un outil électrique en service peut entraîner des accidents.
- Chargez vos batteries uniquement à l'intérieur, car le chargeur est prévu uniquement à cet effet. Risque d'électrocution.
- Afin de réduire le risque d'électrocution, débranchez la fiche du chargeur de la prise de courant avant de procéder au nettoyage.
- N'exposez pas la batterie à un fort rayonnement solaire pendant une période prolongée et ne la posez pas sur un radiateur. La chaleur endommage la batterie et il existe un risque d'explosion.
- Lorsqu'une batterie est chaude, laissez-la refroidir avant de la charger.
- N'ouvrez pas la batterie et évitez un endommagement mécanique de la batterie. Il y a un risque de court-circuit et des vapeurs peuvent s'échapper et irriter les voies respiratoires.

Veillez à un apport d'air frais et consultez également un médecin en cas de douleurs.

- N'utilisez pas de batteries non rechargeables. L'appareil pourrait être endommagé.

Utilisation correcte du chargeur de batterie

- Cet appareil peut être utilisé par des enfants à partir de 8 ans et plus, ainsi que par des personnes aux capacités physiques, sensorielles ou mentales réduites ou manquant d'expérience ou de connaissance, à condition qu'ils soient surveillés ou qu'ils aient été instruits sur l'utilisation en toute sécurité de l'appareil et qu'ils comprennent les dangers en résultant. Les enfants ne sont pas autorisés à jouer avec l'appareil. Le nettoyage et les travaux d'entretien réalisés par l'utilisateur ne doivent pas être effectués par des enfants sans surveillance.
- Pour charger la batterie, utilisez uniquement le chargeur fourni avec l'appareil. Il y a un risque d'incendie et d'explosion.
- Avant chaque utilisation, vérifiez le chargeur, le câble et la prise et faites-le réparer par un personnel qualifié et uniquement avec des pièces de rechange d'origine. N'utilisez pas de chargeur endommagé et ne l'ouvrez pas vous-même. Ainsi, la sécurité de l'appareil est garantie.
- Veillez à ce que la tension du secteur corresponde aux indications de la plaque signalétique sur le chargeur. Il y a un risque d'électrocution.
- Débranchez le chargeur du secteur avant de fermer ou d'ouvrir les connexions à l'outil électrique. Vous évitez ainsi que la batterie ou le chargeur soient endommagés.
- Gardez le chargeur propre et à l'abri de l'humidité et de la pluie. N'utilisez jamais le chargeur à l'extérieur. La pénétration de saletés ou d'eau augmente le risque d'une électrocution.
- Le chargeur ne doit être utilisé qu'avec les batteries originales correspondantes. Le chargement d'autres batteries peut entraîner des blessures et un risque d'incendie.
- Évitez d'endommager mécaniquement le chargeur. Ils peuvent entraîner des courts-circuits internes.
- Le chargeur ne doit pas être utilisé sur ou à proximité immédiate de supports inflammables (par ex. papier, textiles). Il y a un risque d'incendie à cause de l'échauffement pendant le chargement.

- En cas d'endommagement du cordon de cet appareil, celui-ci doit être remplacé par le fabricant ou son service après-vente ou un spécialiste du même secteur afin d'éviter toute mise en danger.
- Ne chargez pas de piles non rechargeables dans le chargeur. L'appareil pourrait être endommagé.

Risques résiduels

Même si cet outil électrique est utilisé d'une manière conforme, il reste toujours des risques résiduels. Les risques suivants peuvent exister dans le cadre de la construction et l'exécution de cet outil électrique :

- Coupures si des gants appropriés ne sont pas portés.



Avvertissement ! Pendant son fonctionnement, cet outil électrique génère un champ électromagnétique. Ce champ peut dans certaines circonstances nuire aux implants médicaux actifs ou passifs. Pour réduire les risques de blessures graves voire mortelles, les utilisateurs porteurs d'implants médicaux doivent s'entretenir avec leur médecin, ainsi que le fabricant de l'implant médical avant d'utiliser la machine.

Mise en service



Vous avez besoin d'aide ?

Nous proposons un service d'installation. Renseignez-vous sur notre site Internet : www.grizzlytools.de/service/maehroboter-installationsservice



Vérifiez régulièrement que la surface à tondre ne comporte pas de pierres, de branches, de fils et de débris qui pourraient endommager l'appareil et les lames.



Monter et placer la station de charge

1. Placez l'unité de chargement (22) avec les deux ergots en premier dans la plaque de sol (21) de la station de charge.
2. Poussez l'unité de chargement (22) vers le bas de manière à ce qu'elle soit bien placée dans la plaque de sol.
3. Fixez à la plaque de sol (21) l'unité de chargement (22) par le dessous à l'aide des quatre vis (19) fournies.
4. Choisissez pour la station de charge (17) un emplacement plat près d'une prise de courant avec au moins 2 m d'espace à l'avant et 1 m à l'arrière.



Lorsque vous avez posé et raccordé le câble périphérique, il vous reste à fixer la station de charge. Pour cela, suivez les instructions du chapitre « Fixer la station de charge ».



La distance par rapport au bord se calcule automatiquement grâce aux indications dans le chapitre « Pose du câble périphérique ».



Veillez à ce que la station de charge (17) soit placée à une distance suffisante des étangs, des piscines et des marches.

 Il est recommandé de couvrir la station de charge (17) afin de prévenir les dommages dus aux intempéries.

Pose du câble périphérique

Avant de pouvoir utiliser la tondeuse à gazon, il faut d'abord poser le câble périphérique (11) autour de la surface de la pelouse qui doit être traitée par la tondeuse. Les méthodes suivantes peuvent être utilisées à cette fin :

- Délimiter la pelouse avec les crochets (13).
- Enterrer le câble périphérique (11) dans le sol (**à une profondeur maximale de 5 cm**).

 La tondeuse à gazon franchit le câble périphérique sur environ 20 à 30 cm avant de faire demi-tour et de chercher un nouveau chemin. Posez le câble périphérique en conséquence pour éviter tout dommage.

 Dans un premier temps, il est recommandé de débrancher le câble périphérique (11) avec les crochets (13), au cas où des corrections devraient être apportées ultérieurement.

 La tondeuse travaille sans problème jusqu'à 200 m de longueur de câble périphérique. Ne pas utiliser de câble périphérique plus long.

- La pelouse doit être délimitée comme une zone fermée (voir image ①).
- Les câbles de délimitation parallèles (11) distants d'au moins 10 cm sont considérés comme des obstacles par la tondeuse et sont contournés (voir figure ②).

- Les câbles de délimitation parallèles (11) dont la distance est inférieure ou égale à 5 mm ne sont pas détectés par la tondeuse et sont écrasés.
- Évitez de placer les coins à un angle de 90°. Divisez-les plutôt en deux angles de 45° (voir image ③).
- Les capteurs de la tondeuse à gazon sont capables de détecter et de contourner les obstacles fixes et stationnaires (murs, mobilier de jardin, etc.) d'une taille supérieure à 100 mm. Avec le câble périphérique (11), protégez les obstacles sensibles (p. ex. des parterres de fleurs) sur la pelouse.
- Maintenez une distance minimale de 1 m entre les obstacles délimités. Délimitez les obstacles qui ne peuvent pas respecter cette distance minimale (voir illustration ②).

 Assurez-vous que le câble périphérique (11) ne se croise pas à un endroit. Cela peut entraîner des dysfonctionnements et des pannes dans le fonctionnement de la tondeuse à gazon.

Arbres

La tondeuse à gazon reconnaît les arbres comme des obstacles normaux. Toutefois, les racines saillantes peuvent endommager la face inférieure/les lames (20).

Il est recommandé de délimiter les arbres avec le câble périphérique (11).

Pierres

- Enlevez les petites pierres (**plus petites que 100 mm**) de la pelouse. L'appareil et les lames (20) risquent d'être endommagés.
- La tondeuse reconnaît les pierres (**plus de 100 mm**) comme un obstacle normal.

Il est recommandé de délimiter les pierres avec le câble périphérique (11).

Montées et descentes

La tondeuse à gazon est capable de parcourir des pentes/descentes de 25° (47 %) maximum.

À une distance de 1 m par rapport au câble périphérique, les pentes/descentes ne doivent pas être supérieures à 5,7 % (10°).



Assurez-vous qu'il y a une distance d'au moins 30 cm entre le câble périphérique (11) et un obstacle sur une pente et d'au moins 40 cm sur une descente.

Étangs et piscines

Les étangs et les piscines doivent, dans la mesure du possible, être délimités par le câble périphérique (11) ou être conçus de manière à ce que la tondeuse à gazon ne puisse pas s'immerger dans l'eau. Cela peut entraîner de graves dommages électriques à l'appareil.

Chemins et routes

Si les sentiers et les routes sont au même niveau que la pelouse, la tondeuse à gazon peut les traverser sans problème. S'il y a des différences de hauteur entre la pelouse et le chemin ou la route, délimitez le chemin ou la route avec une distance de sécurité d'environ 40 cm.

Passages étroits

Les passages étroits sur la pelouse délimitée doivent avoir une largeur minimale de 1,2 m et une longueur maximale de 8 m (voir image ④).



La largeur de 1,2 m fait référence à l'écartement du câble périphérique. Pendant la tonte, la tondeuse à gazon passe sur le câble périphérique à 0,2 m des deux côtés.



Connecter la station de charge au bloc d'alimentation

1. Reliez le bloc d'alimentation (14) à la station de charge (17) via le connecteur de charge (16) et la borne de charge (25).
2. Vissez la douille (24) autour de la connexion pour la protéger de l'humidité.



Connecter le câble périphérique et la station de charge

1. Dénudez environ 10 à 15 mm aux deux extrémités du câble périphérique (11) à l'aide d'une pince à dénuder.
2. Rabattez le cache (23) vers le haut.
3. Connectez l'extrémité du câble périphérique (11) qui se dirige vers l'avant et qui entoure la pelouse à tondre à la borne de contact (27) marquée d'un -.
4. Faites passer l'autre extrémité du câble périphérique (11) dans la rainure (29) sous la station de charge (17).
5. Raccordez cette extrémité de câble à la borne de contact (26) marquée d'un +.
6. Branchez la fiche d'alimentation (15) sur le secteur.
7. Vérifiez le voyant (28) sur la station de charge.

Si la LED (28) est verte en permanence, le câble périphérique (11) est correctement relié à la station de charge (17).



Lors de la pose, ajoutez 0,5 à 1 m de longueur au câble périphérique (11) afin d'avoir une marge pour les corrections.



Ne pliez pas les restes « saillants » du câble périphérique. Cela peut entraîner des dysfonctionnements et des pannes dans le fonctionnement de la tondeuse à gazon.



Fixer la station de charge

Fixez la station de charge et le pare-chocs de la station de charge (18) avec les clous de fixation (12).

Le pare-chocs de la station de charge (18) est fixé sur le côté de la station de charge, en dehors de la zone de pelouse délimitée. L'indicateur Zone de travail (31) de la station de charge doit se trouver à l'intérieur de la zone de pelouse délimitée.



Insérer/remplacer la batterie



Lors du remplacement de la batterie : Éteignez l'appareil et attendez l'arrêt complet des lames. Il y a un risque de dommages corporels.



Si la batterie est endommagée, il y a un risque de blessure en raison d'une fuite du liquide de la batterie ! En cas de contact avec les yeux ou la peau, rincez les endroits touchés avec de l'eau ou un neutralisant et consultez un médecin.

1. Retournez la tondeuse à gazon.
2. Ouvrez le compartiment de la batterie (32) en dévissant les 4 vis situées sur la partie inférieure de l'appareil.

3. Le cas échéant, retirez la batterie vide (33).
4. Insérez une batterie chargée.
5. Refermez le compartiment de la batterie (32).

Fonctionnement

Première mise en service

Mettre en marche la tondeuse à gazon

1. Appuyez sur la touche START (3) et maintenez-la enfoncée pendant environ 3 secondes, jusqu'à ce que l'écran (10) s'allume.
2. Réglez la langue souhaitée. Sélectionnez avec les touches fléchées (6) et confirmez la sélection avec la touche OK (7).
3. Réglez la date et l'heure à l'aide des touches fléchées (6). Confirmez avec la touche OK (7). Les différentes positions peuvent être parcourues avec la touche OK (7) (saut vers la droite).



La date et l'heure doivent être correctement réglées pour que les réglages du temps de travail fonctionnent correctement.

4. Saisissez le code PIN à 4 chiffres (réglage d'usine : « 1111 »). Pour savoir quelles touches correspondent aux chiffres, voir le chapitre « Réglage ».



Modifiez le mot de passe réglé en usine après la première mise en service, voir chapitre « Modifier le code PIN ».

5. Appuyez sur la touche OK (7) pour accéder au menu principal.

La tondeuse à gazon est maintenant en mode veille.

Régler la langue

1. Ouvrez le capot (1), si nécessaire.
2. Déverrouillez l'écran (10) avec le code PIN à 4 chiffres (réglage d'usine : « 1111 »).
3. Appuyez sur la touche OK (7) pour accéder au menu principal.
4. Sélectionnez « Settings » (réglages) à l'aide des touches fléchées (6).
5. Confirmez la sélection avec la touche OK (7).
6. Sélectionnez « Language » (langue) à l'aide des touches fléchées (6).
7. Confirmez la sélection avec la touche OK (7).
8. Sélectionnez la langue souhaitée à l'aide des touches fléchées (6).
9. Confirmez la sélection avec la touche OK (7).
10. Revenez au menu principal avec la touche Retour (5).

G Mise en marche et arrêt

Mettre en marche la tondeuse à gazon

1. Appuyez sur la touche START (3) et maintenez-la enfoncée pendant environ 3 secondes, jusqu'à ce que l'écran (10) s'allume.
2. Saisissez le code PIN à 4 chiffres (réglage d'usine : « 1111 »). Pour savoir quelles touches correspondent aux chiffres, voir le chapitre « Réglage ».
3. Appuyez sur la touche OK (7) pour accéder au menu principal.

La tondeuse à gazon est maintenant en mode veille.

i **Si vous avez saisi un code PIN erroné :** Attendez environ 3 secondes ou appuyez sur la touche OK (7) pour pouvoir saisir à nouveau le code PIN.

Si vous saisissez trois fois de suite un code PIN erroné, l'écran se verrouille pendant 15 secondes. Pour chaque code PIN erroné supplémentaire, la durée de blocage est doublée.

Éteindre la tondeuse à gazon

1. Appuyez sur la touche START (3) et maintenez-la enfoncée pendant environ 3 secondes.

La tondeuse à gazon s'arrête quand :

- on appuie sur la touche STOP (9)
- le capot (1) est soulevé
- elle perd le signal du câble périphérique et ne le retrouve pas dans les 5 minutes qui suivent
- elle dépasse le câble périphérique en tondant
- elle est bloquée entre des obstacles et met plus de 10 secondes à trouver une sortie.
- elle est soulevée

Tondre

Deux modes sont disponibles : **tonte manuelle** et **tonte programmée**.

i Dans ces deux modes la tondeuse se déplace automatiquement tous les sept jours dans les limites du câble périphérique et tond la zone concernée.

i En fonction de la nature de l'herbe (hauteur, épaisseur), le robot tondeuse adapte sa vitesse de tonte afin de garantir un bon résultat.

Tonte manuelle

Prérequis pour le démarrage du mode « Tonte manuelle » :

- La tondeuse doit être en mode veille pour permettre le démarrage de la tonte manuelle (voir le chapitre « Mise en marche et arrêt », section « Mettre en marche la tondeuse à gazon »).
 - Le **démarrage de la station de charge** requiert une capacité de charge supérieure à 70 %. Dans le cas contraire, la tondeuse active automatiquement le mode de charge jusqu'à ce que la capacité dépasse 90 %, après quoi elle sort automatiquement de la station de charge.
 - Le **démarrage hors de la station de charge et dans les limites du câble périphérique** requiert une capacité de batterie supérieure à 30 %. Si la capacité de la batterie est inférieure/égale à 30 %, la tondeuse revient automatiquement à la station de charge.
1. Ouvrez le capot (1).
 2. Déverrouillez l'écran (10) avec le code PIN à 4 chiffres (réglage d'usine : « 1111 »).
 3. Appuyez sur la touche OK (7).
 4. Maintenez la touche START (3) enfoncée pendant 1 seconde pour démarrer la **tonte manuelle**.

Dans ce mode, l'appareil travaille pendant tout le temps de travail que vous avez configuré (voir le chapitre « Réglage des temps de travail ») ou jusqu'à 24 heures maximum. Une fois les 24 heures écoulées, l'appareil revient automatiquement à la station de charge et démarre le lendemain en fonction de la programmation lorsqu'une heure de démarrage a été programmée.

Dans le cas contraire, l'appareil reste dans la station de charge.

 Si vous actionnez la touche STOP (9) dans ce mode, l'écran affiche le message « Arrêt d'urgence » puis le message « Continuer le travail ? ». Confirmez avec la touche OK (7) pour redémarrer la tonte manuelle ou terminez la tonte manuelle en appuyant sur la touche Retour (5).

 En mode manuel, si l'écran affiche un dysfonctionnement et que vous pouvez le corriger et le valider, la tondeuse démarre automatiquement dans un délai de 30 secondes après la fermeture du capot (1).

Programmation de la tonte

Prérequis pour le démarrage du mode « Tonte manuelle » :

- La tondeuse doit être en mode veille pour permettre le démarrage de la tonte manuelle (voir le chapitre « Mise en marche et arrêt », section « Mettre en marche la tondeuse à gazon »).
- Le **démarrage de la station de charge** requiert une capacité de batterie de 100 %. Dans le cas contraire, la tondeuse active automatiquement le mode de charge jusqu'à ce que la capacité atteigne 100 %, après quoi elle sort automatiquement de la station de charge.
- Le **démarrage hors de la station de charge et dans les limites du câble périphérique** requiert une capacité de batterie supérieure à 30 %. Si la capacité de la batterie est inférieure/égale à 30 %, la tondeuse revient automatiquement à la station de charge.

1. Fermez le capot (1).

La tondeuse **démarre automatiquement à partir du mode veille à l'heure planifiée** dans la programmation (voir le chapitre « Réglage des temps de travail ») lorsque les conditions nécessaires au démarrage sont satisfaites.

N'appuyez pas en même temps sur la touche START. La tondeuse fonctionnera sinon en mode manuel et non en mode programmé.

i **Si vous actionnez la touche STOP (9)** dans ce mode, l'écran affiche le message « Arrêt d'urgence » puis le message « Continuer le travail ? ». Confirmez avec la touche OK (7) pour redémarrer la tonte ou terminez la tonte en appuyant sur la touche Retour (5). **La tonte se poursuit dès que la prochaine heure de démarrage programmée est atteinte** et que les conditions de démarrage sont satisfaites, ou lorsque vous démarrez la tonte manuelle.





i Dans ce mode, si un dysfonctionnement est affiché et que vous pouvez le corriger et le valider, la tondeuse démarre automatiquement dans un délai de 30 secondes après la fermeture du capot (1).

Retour à la station de charge

Lorsque l'appareil est en mode veille, maintenez la touche HAUS (4) enfoncée pendant environ 3 secondes. L'écran (10) affiche « Fermez le capot pour démarrer ». Fermez le capot (1) et la tondeuse à gazon se dirige vers la station de charge. C'est là qu'elle commence à charger.

G Réglages

La tondeuse à gazon dispose des options de réglage suivantes, que vous pouvez effectuer via le panneau de commande si vous souhaitez modifier les réglages d'usine.

Touche du panneau de commande	Désignation	Nombre pour la saisie du code PIN	Fonction(s)
	Touche HAUS (4)	1	En mode veille, appuyez sur ce bouton pour que le robot revienne à la station de charge
	Touche fléchée (6)	2	dans l'interface du menu, déplacer la sélection/ le curseur vers le haut Augmenter le chiffre lors du réglage des paramètres
	Touche fléchée (6)	3	dans l'interface du menu, déplacer la sélection/ le curseur vers le bas Réduire le chiffre lors du réglage des paramètres
	Touche OK (7)	4	Confirmer le réglage Appeler l'interface de saisie du code PIN après la fin d'une condition d'erreur appeler le menu suivant Confirmation pour passer du menu principal au niveau de menu suivant
	Touche retour (5)		retour au menu précédent annuler l'ordre de travail suivant

Menus à l'écran

Menu principal	2e niveau de menu	3e niveau de menu	
Mode spot			
Réglage	Langue		
	Date&heure		
	Mode pluie		
	Temps de travail		
	Activer WiFi		
	Modifier le code PIN		
	Information	Protocole d'erreurs	
		Protocole de travail	
		Informations sur l'appareil	
	Paramètre d'usine		
Contrôle de version			
Programmation			
Zones secondaires			

Explication des messages (d'état) à l'écran

Texte dans le panneau de commande	Explication
Veille	La tondeuse est en mode veille, il n'y a pas de messages d'erreur
Saisir le code PIN	Invitation à saisir le code PIN
Recharger	La tondeuse à gazon charge
Tondre	La tondeuse à gazon tond
Tonte automatique	La tondeuse à gazon tond automatiquement
Mode spot	La tondeuse à gazon tond une surface définie
Tonte d'un point fixe terminée	Tonte en « mode spot » terminée
Retour	Tondeuse à gazon sur le chemin du retour à la station de charge
Pause	Tondeuse à gazon en état de pause, déclenché par : - Appui sur la touche STOP - Appui sur la touche « pause » de l'application
Arrêt d'urgence	la touche STOP (9) a été actionnée
Recharge pour travail	La tondeuse à gazon charge
Actualiser	Effectuer la mise à niveau du micrologiciel/est en cours d'exécution
Niveau de batterie faible, recharger pour démarrer	l'état de charge de la batterie ne correspond pas aux exigences minimales au début du travail : 70 % pour la tonte automatique 30 % pour la tonte à point fixe (mode spot)
Pluie en cours, retour	le détecteur de pluie a été activé
Fermez le capot pour démarrer	Invitation à fermer le capot (1)
Recharge pour travail interrompue	La charge a été interrompue (p. ex. manuellement ou par une panne de courant)
Travail interrompu, réessayer	La tonte automatique a été interrompue (p. ex. la touche STOP (9) a été actionnée, le capot (1) a été ouvert)
Placer dans le périmètre et réessayer	Invitation à placer la tondeuse à gazon à l'intérieur du câble périphérique
Reprendre le travail ?	Appuyer sur la touche OK (7) pour poursuivre le travail ou appuyer sur la touche Retour (5)

Heure incorrecte	Corriger les heures
Recharge pour travail interrompue	Le chargement a été interrompu, cause à vérifier sur place
Fermez le capot pour démarrer	Fermer le capot (1)
Travaux en cours arrêtés	Le processus de travail a été interrompu, cause à vérifier sur place
Tension de batterie faible	<p>Au début du travail, l'état de charge de la batterie ne correspond pas aux exigences minimales :</p> <p>70 % pour la tonte automatique 30 % pour la tonte à point fixe (mode spot)</p> <p>Placer la tondeuse à gazon dans la station de charge ou d'attendre la fin du chargement ou la tondeuse à gazon retourne d'elle-même à la station de charge</p>
Tension de batterie faible, recharger pour démarrer	
Niveau de batterie faible, retour à la station de charge	
Erreur de charge inattendue	Cause à vérifier sur place, le cas échéant, vérifier le contact correct entre l'appareil et la station de charge. Redémarrer le processus de charge, pour cela redémarrer l'appareil et le placer à nouveau dans la station de charge
Courant de charge trop faible	Vérifier l'alimentation électrique
Aucun signal du câble périmétrique	<p>Contrôler l'installation correcte du câble périphérique et la corriger si nécessaire, Placer la tondeuse à gazon à l'intérieur du périmètre et la redémarrer</p>
Aucun signal, installer tout d'abord le câble périmétrique	
Perte du signal du capteur de limite	
Tondeuse verrouillée ! En cours...	Attendre que la recharge soit terminée
Code PIN erroné, réessayez.	Saisir à nouveau le code PIN
Placer dans le périmètre et réessayer	Placer la tondeuse à gazon à l'intérieur du périmètre et la redémarrer
Tondeuse hors de la zone	

Redémarrez pour lancer la mise à jour du micrologiciel	Redémarrer la tondeuse
Travail interrompu, réessayer	
Détecteur de pluie activé	Le capteur de pluie est activé
Tondeuse dans la station	Tondeuse dans la station
Tondeuse hors de la station	La tondeuse n'est pas dans la station, placer la tondeuse dans la station, le cas échéant
Appuyez sur la touche de démarrage pour démarrer	Appuyer sur la touche START (3)
Durée minimale de 30 minutes	Annonce du temps nécessaire
Recherche de signal en cours...	La tondeuse à gazon cherche son signal
Copie de fichier, veuillez attendre	Veuillez attendre le processus de copie
Éteindre	Éteindre la tondeuse à gazon
Échec de la mise à jour	le cas échéant, exécuter à nouveau la procédure de mise à jour
Défaut	voir chapitre « Lire le protocole de travail et d'erreurs »
Moteur de coupe bloqué	voir le chapitre « Supprimer des blocages » ; vérifier la présence de corps étrangers/défauts sur la lame ;
Blocage du moteur gauche	le cas échéant, contacter le fabricant (voir « Centre de SAV »)
Remplacez la batterie	
Batterie anormale	Remplacer la pile
Batterie endommagée	
Température de batterie trop basse (décharge)	Annuler le chargement
Tension de batterie trop élevée	Tension de batterie trop élevée
Température élevée de la batterie	La batterie a une température élevée

Courant de charge élevé	Interrompre la charge, vérifier le courant d'entrée
Tension de charge élevée	Interrompre la charge, vérifier la tension d'entrée
Température élevée	Annuler le chargement
Tondeuse soulevée	La tondeuse à gazon a été soulevée
Tondeuse retournée	Relever la tondeuse et redémarrer
Tondeuse bloquée	Dégager la tondeuse et la redémarrer
Tondeuse inclinée	Relever la tondeuse et redémarrer
Température excessive du moteur	Éteindre la tondeuse et la laisser refroidir
Défaut moteur	Contacter le fabricant (voir « Centre de SAV »)
Capteur de limite non raccordé	
Panne du capteur à effet Hall	
Erreur matériel informatique	
Charge anormale	
Décharge anormale	
Erreur lors de la décharge de la batterie	
Erreur unité de mesure inertielle (IMU)	
Défaut moteur	
Moteur coupé	
Moteur erreur capteur à effet Hall	
Surintensité moteur	
Moteur bloqué	
Arrêt moteur à droite	
Panne du détecteur de pluie	
Panne du capteur de limite	

Mode spot/tondre un point fixe

Cette fonction vous permet de tondre de manière ciblée des surfaces de gazon qui sont habituellement cachées par des meubles de jardin, des équipements de jeux ou autres.

1. Placez la tondeuse à gazon sur la surface cible de la pelouse.
2. Ouvrez le capot (1), si nécessaire.
3. Déverrouillez l'écran (10) avec le code PIN à 4 chiffres (réglage d'usine : « 1111 »).
4. Appuyez sur la touche OK (7) pour accéder au menu principal.
5. Sélectionnez « Mode spot » à l'aide des touches fléchées (6).
L'écran affiche « Fermez le capot pour démarrer ».
6. Fermez le capot (1) et la tondeuse à gazon commence à tondre le point fixe.

i La tondeuse à gazon tond en spirale dans le sens inverse des aiguilles d'une montre et passe en mode « tonte automatique » après un rayon de tonte de 1 m ou 3,5 minutes de tonte. Si la tondeuse rencontre un obstacle, la tondeuse à gazon s'arrête, l'écran indique que la tonte s'est arrêtée et la tondeuse à gazon passe en mode veille. Si la tondeuse à gazon rencontre le câble périphérique (11), elle continue à tondre dans le sens inverse de la spirale.

i Si la tondeuse à gazon se trouve en dehors du câble périphérique (11) ou sur la station de charge et que vous sélectionnez le « Mode spot », l'écran affiche « Placer dans le périmètre et réessayer ».

Posez la tondeuse à gazon à l'intérieur du câble périphérique (11) et à côté de la station de charge, puis redémarrez « Mode spot ».

i Si le niveau de charge de la batterie est inférieur à 30 %, l'écran affiche « Tension de batterie faible » après 2 secondes. Chargez la tondeuse à gazon avant de commencer à tondre le point fixe.

Régler la date et l'heure

1. Ouvrez le capot (1), si nécessaire.
2. Déverrouillez l'écran (10) avec le code PIN à 4 chiffres (réglage d'usine : « 1111 »).
3. Appuyez sur la touche OK (7) pour accéder au menu principal.
4. Sélectionnez « Réglage » à l'aide des touches fléchées (6).
5. Confirmez la sélection avec la touche OK (7).
6. Sélectionnez « Date&Heure » à l'aide des touches fléchées (6).
7. Confirmez la sélection avec la touche OK (7).
8. Modifiez la date et l'heure à l'aide des touches fléchées (6). Les différentes positions peuvent être parcourues avec la touche OK (7) (saut vers la droite).

i La date et l'heure doivent être correctement réglées pour que les réglages du temps de travail fonctionnent correctement.

Régler le capteur de pluie

! **Ne laissez jamais la tondeuse à gazon fonctionner pendant un orage et débranchez la station de charge du secteur.**

Si le capteur de pluie est activé, la tondeuse retourne à la station de charge en cas de pluie.

1. Ouvrez le capot (1), si nécessaire.
2. Déverrouillez l'écran (10) avec le code PIN à 4 chiffres (réglage d'usine : « 1111 »).
3. Appuyez sur la touche OK (7) pour accéder au menu principal.
4. Sélectionnez « Réglage » à l'aide des touches fléchées (6).
5. Confirmez la sélection avec la touche OK (7).
6. Sélectionnez « Mode pluie » à l'aide des touches fléchées (6).
7. Confirmez la sélection avec la touche OK (7).
8. Pour **désactiver** le capteur de pluie, sélectionnez « Désactiver » et confirmez votre choix avec la touche OK (7).
Pour **activer** le capteur de pluie, sélectionnez « Activer » et confirmez votre choix avec la touche OK (7).

 Choisissez une durée en minutes après laquelle la tondeuse doit recommencer à travailler après la pluie.

Décidez également si la tondeuse à gazon doit rattraper le temps de travail perdu à cause de la pluie.



Confirmez à chaque fois la sélection avec la touche OK (7).

9. Revenez au menu principal avec la touche Retour (5).

 Nous recommandons de ne pas faire fonctionner la tondeuse à gazon lorsqu'il pleut.

Réglage des temps de travail

1. Ouvrez le capot (1), si nécessaire.
 2. Déverrouillez l'écran (10) avec le code PIN à 4 chiffres (réglage d'usine : « 1111 »).
 3. Appuyez sur la touche OK (7) pour accéder au menu principal.
 4. Sélectionnez « Réglage » à l'aide des touches fléchées (6).
 5. Confirmez la sélection avec la touche OK (7).
 6. Sélectionnez « Temps de travail » à l'aide des touches fléchées (6).
 7. Confirmez la sélection avec la touche OK (7).
 8. Sélectionnez le temps de travail souhaité à l'aide des touches fléchées.
-  Vous fixez le temps de travail en heures pleines par jour.
9. Confirmez la sélection avec la touche OK (7).
 10. Revenez au menu principal avec la touche Retour (5).

 Lorsque le temps de travail défini par jour est atteint, la tondeuse retourne automatiquement à la station de charge. Une prolongation du temps de travail lors de pauses liées à la pluie peut être réglée directement via la tondeuse à gazon, voir chapitre « Régler le capteur de pluie » ou via l'application Lidl Home :  Réglages > Capteur de pluie.

Connecter la tondeuse à gazon au réseau WLAN

1. Ouvrez le capot (1), si nécessaire.
2. Déverrouillez l'écran (10) avec le code PIN à 4 chiffres (réglage d'usine : « 1111 »).

3. Appuyez sur la touche OK (7) pour accéder au menu principal.
4. Sélectionnez « Réglage » à l'aide des touches fléchées (6).
5. Confirmez la sélection avec la touche OK (7).
6. Sélectionnez « Activer WiFi » à l'aide des touches fléchées (6).
7. Utilisez votre smartphone pour vous connecter à la tondeuse à gazon via l'application Lidl Home.



Voir chapitre « Connecter l'appareil à l'application Lidl Home ».

Modifier le code PIN

1. Ouvrez le capot (1), si nécessaire.
2. Déverrouillez l'écran (10) avec le code PIN à 4 chiffres (réglage d'usine : « 1111 »).
3. Appuyez sur la touche OK (7) pour accéder au menu principal.
4. Sélectionnez « Réglage » à l'aide des touches fléchées (6).
5. Confirmez la sélection avec la touche OK (7).
6. Sélectionnez « Modifier le PIN » à l'aide des touches fléchées (6).
7. Confirmez la sélection avec la touche OK (7).
8. Saisissez l'ancien code PIN à 4 chiffres. Si vous avez mal saisi le code PIN, revenez à la saisie du code PIN avec la touche Retour (5).
9. Saisissez maintenant un nouveau code PIN.
10. Confirmez le nouveau code PIN en le saisissant à nouveau. Si vous avez mal saisi le code PIN, revenez à la saisie du code PIN avec la touche Retour (5) et répétez les étapes 8 et 9.

11. Vous reconnaissez une modification réussie lorsque « Succès ! » s'affiche à l'écran (10). Revenez au menu principal avec la touche Retour (5).

Définir/supprimer la programmation

Définir la programmation

1. Ouvrez le capot (1), si nécessaire.
2. Déverrouillez l'écran (10) avec le code PIN à 4 chiffres (réglage d'usine : « 1111 »).
3. Appuyez sur la touche OK (7) pour accéder au menu principal.
4. Sélectionnez « Programmation » à l'aide des touches fléchées (6).
5. Sélectionnez le jour que vous souhaitez régler (lu, ma, me, je, ve, sa, di) à l'aide des touches fléchées (6).
6. Appuyez sur la touche OK pour saisir le réglage du jour.
7. Sélectionnez l'heure de début et de fin avec les touches fléchées (6).



Deux périodes de tonte peuvent être définies par jour.

8. Appuyez sur la touche OK (7) pour confirmer et la sélection revient sur le jour à gauche.
9. Répétez les étapes 5 à 8 pour sélectionner la période pour chaque jour de la semaine.
10. Appuyez sur la touche OK (7) pour confirmer le résultat de ce réglage.



Si vous souhaitez définir une seule période de tonte, retournez sur le jour ou sur le menu principal avec la touche Retour (5).

Supprimer la programmation

1. Déplacez la sélection avec les touches fléchées (6) sur « Tout » (en haut à gauche).

- Maintenez la touche Retour (5) enfoncée pour supprimer toute la programmation de la semaine.

Régler les zones secondaires

Pour les jardins très sinueux, il est possible d'améliorer le rendement surfacique en définissant un point de départ secondaire. Dans ce cas, plusieurs points de départ peuvent être sélectionnés sur le câble périphérique.

Ainsi, le robot tondeuse peut également aller dans des zones difficilement accessibles de votre jardin.

Le robot tondeuse va parcourir la distance choisie sur le câble périphérique et commencer sa tonte dans cette zone.

Vous pouvez choisir librement 5 autres points de départ. Pour cela, mesurez la distance entre la station de charge et le point de départ dans le sens antihoraire le long du câble périphérique. À l'aide de la fréquence en pourcentage, vous définissez à quelle fréquence le robot tondeuse démarre son travail depuis la station de charge ou depuis les différents points de départ. Dans ce mode, la tonte est toujours chaotique.

Les points de départ secondaires sont approchés automatiquement pendant les temps de travail et selon la programmation.

- Ouvrez le capot (1), si nécessaire.
- Déverrouillez l'écran (10) avec le code PIN à 4 chiffres (réglage d'usine : « 1111 »).
- Appuyez sur la touche OK (7) pour accéder au menu principal.
- Sélectionnez « Zones secondaires » à l'aide des touches fléchées (6).
- Appuyez sur la touche OK pour sélectionner une zone secondaire (Areas).

Sélectionnez la distance de départ « distance (dst)m » et le rapport « pourcentage (pzt)% » de la surface à tondre à l'aide des touches fléchées (6) et appuyez sur la touche OK pour confirmer. Une fois la sélection effectuée, vous revenez automatiquement à l'aperçu des zones secondaires (Areas).

- Répétez l'étape 5 pour terminer le réglage de chaque zone secondaire (Areas).
- Appuyez sur la touche OK (7) pour confirmer le résultat du réglage.

i La tondeuse à gazon se déplace le long du câble périphérique sur la « distance (dst) m » que vous avez définie (1 à 500 mètres), puis commence à tondre.

i Sous « Pourcentage (pzt)% », vous indiquez le rapport entre le pourcentage de la surface totale qui doit être tondu à l'intérieur du câble périphérique. La somme des « pourcentages (pzt)% » des 5 zones secondaires (Areas) doit être inférieure ou égale à 100 %.

Restaurer les paramètres d'usine

Ici, la tondeuse à gazon peut être réinitialisée aux réglages d'usine.

- Ouvrez le capot (1), si nécessaire.
- Déverrouillez l'écran (10) avec le code PIN à 4 chiffres (réglage d'usine : « 1111 »).
- Appuyez sur la touche OK (7) pour accéder au menu principal.
- Sélectionnez « Réglage » à l'aide des touches fléchées (6).
- Confirmez la sélection avec la touche OK (7).

- Sélectionnez « Paramètre d'usine » à l'aide des touches fléchées (6).
- Confirmez la sélection avec la touche OK (7).

 La tondeuse s'éteint et se réinitialise sur les paramètres d'usine.

 La réinitialisation de la tondeuse aux paramètres d'usine n'efface pas les données personnelles enregistrées lors d'une connexion à l'application Lidl Home. Pour supprimer ces données, suivez la procédure décrite au chapitre « Déconnecter l'appareil et effacer les données de l'application ».

Lire le protocole de travail et d'erreurs

- Ouvrez le capot (1), si nécessaire.
- Déverrouillez l'écran (10) avec le code PIN à 4 chiffres (réglage d'usine : « 1111 »).
- Appuyez sur la touche OK (7) pour accéder au menu principal.
- Sélectionnez « Réglage » à l'aide des touches fléchées (6).
- Sélectionnez « Information » à l'aide des touches fléchées (6).
- Sélectionnez avec les touches fléchées (6) « Protocole d'erreurs » ou « Protocole de travail ».

 Le protocole d'erreurs et le protocole de travail peuvent être lus ici.

- La touche Retour (5) vous permet de revenir au menu principal.

Vérifier/effectuer la mise à jour du micrologiciel

- Ouvrez le capot (1), si nécessaire.

- Déverrouillez l'écran (10) avec le code PIN à 4 chiffres (réglage d'usine : « 1111 »).
- Appuyez sur la touche OK (7) pour accéder au menu principal.
- Sélectionnez « Réglage » à l'aide des touches fléchées (6).
- Sélectionnez « Contrôle de version » à l'aide des touches fléchées (6).
-  Une vérification est effectuée pour savoir si un micrologiciel plus récent peut être exécuté. Si c'est le cas, il sera téléchargé et installé automatiquement.
- La touche Retour (5) vous permet de revenir au menu principal.

Procédure de charge

 **La batterie ne doit pas être soumise à des conditions extrêmes, comme la chaleur ou des chocs. Il y a un risque de blessure par le liquide émanant de la batterie ! En cas de contact avec les yeux ou la peau, rincez les endroits touchés avec de l'eau ou un neutralisant et consultez un médecin.**

 Rechargez la batterie uniquement avec le bloc d'alimentation fourni ou un chargeur agréé de la gamme Parkside X 20 V.

- Procédez au chargement de la batterie avant la première utilisation.
- Si la durée de fonctionnement est considérablement réduite malgré un chargement régulier, cela indique que la batterie est usée et qu'il faut la remplacer. Utilisez uniquement une batterie d'origine, que vous pouvez acheter auprès de notre service après-vente.
- Veillez respecter dans tous les cas les consignes de sécurité et régle-

mentations en vigueur, ainsi que les consignes de protection de l'environnement.

- Nous ne nous portons en aucun cas garants pour des défaillances dues à une utilisation non conforme.

Recharger la batterie

La tondeuse à gazon retourne automatiquement à la station de charge lorsque le niveau de la batterie est faible. Pour ce faire, la tondeuse à gazon repère le câble périphérique le plus proche et le suit dans le sens inverse des aiguilles d'une montre.



Vous pouvez aussi placer vous-même la tondeuse à gazon dans la station de charge.



Risque de blessure ! Actionnez la touche STOP (9) avant de prendre la tondeuse à gazon !

Une fois la batterie complètement chargée, le processus de charge s'arrête et la tondeuse à gazon passe en mode veille.

Pictogramme sur la station de charge



La LED clignote en vert :
câble périphérique endommagé ou mal raccordé



La LED s'allume en rouge :
batterie en charge



La LED s'allume en vert :
batterie chargée

La LED ne s'allume pas : station de charge non raccordée au courant

Contrôler l'état de charge de la batterie

Vous pouvez vérifier à tout moment l'état de charge de la tondeuse à gazon sur l'écran.

1. Ouvrez le capot (1), si nécessaire.
2. Déverrouillez l'écran (10) avec le code PIN à 4 chiffres (réglage d'usine : « 1111 »).
3. L'état de charge peut maintenant être consulté grâce au symbole de la batterie en haut à droite.
4. Appuyez sur la touche START (3) et refermez le capot (1). La tondeuse à gazon reprend son activité précédemment interrompue.



Il est également possible de lire le niveau de charge sans déverrouiller l'écran, mais il est plus facile de le faire lorsque l'écran est déverrouillé.

Consignes de travail

Une tonte régulière stimule la formation de feuilles au niveau de l'herbe, mais permet en même temps d'éliminer les mauvaises herbes. Le gazon s'étoffe ainsi après chaque tonte, ce qui permet d'obtenir un gazon uniforme.

La première coupe s'effectue vers le mois d'avril quand la hauteur de l'herbe est de 7 à 8 cm. Pendant la période de pousse principale, la pelouse est tondue au moins une fois par semaine.

Régler la hauteur de coupe



Éteignez l'appareil et attendez l'arrêt complet des lames. Il y a un risque de dommages corporels.

1. Ouvrez le capot (1).
2. Réglez la molette (2) sur la hauteur de coupe souhaitée.
3. Refermez le capot (1).

L'appareil peut être réglé sur 15 niveaux pour une hauteur de coupe **comprise entre 25 et 60 mm**.

La hauteur de coupe correcte pour une pelouse décorative est d'environ 30 à 45 mm, pour une pelouse utilitaire d'environ 30 à 65 mm.

 Une hauteur de coupe élevée doit être choisie pour les premières coupes de la saison.

Interrompre/démarrer manuellement le cycle de travail

Interrompre le travail

Appuyez sur la touche STOP (9) pour arrêter la tondeuse à gazon pendant le travail.

Commencer/reprendre le travail

1. Ouvrez le capot (1).
2. Confirmez avec la touche OK (7).
3. Déverrouillez l'écran (10) avec le code PIN à 4 chiffres (réglage d'usine : « 1111 »).
4. Appuyez sur la touche Start (3).
5. Refermez le capot (1).
La tondeuse à gazon démarre le cycle de travail défini ou reprend son activité précédemment interrompue.

Connecter l'appareil à l'application Lidl Home



1. Ouvrez le capot (1).
2. Déverrouillez l'écran (10) avec le code PIN à 4 chiffres (réglage d'usine : « 1111 »).

3. Appuyez sur la touche OK (7) pour accéder au menu principal.
4. Sélectionnez « Setting/Réglages » à l'aide des touches fléchées (6).
5. Confirmez la sélection avec la touche OK (7).
6. Sélectionnez « Activer WiFi » à l'aide des touches fléchées (6).
7. Activez le Bluetooth® sur votre smartphone.
8. Ouvrez l'application Lidl Home.
À partir d'ici, les options ❶, ❷ et ❸ sont disponibles pour connecter l'appareil.



❶ S'il s'agit de l'appareil que vous souhaitez connecter à l'application :

9. Sélectionnez dans l'onglet  l'option « Ajouter appareil ». L'application scanne les environs à la recherche d'appareils disponibles et vous indique si des appareils disponibles ont été trouvés.

 Si cela n'était pas le cas, lisez l'option ❸.

10. Si vous sélectionnez « Aller sur Ajouter », les appareils disponibles s'affichent dans une liste.
11. Sélectionnez l'appareil en cochant la case . Sélectionnez uniquement un appareil à la fois. Si d'autres appareils sont cochés, retirez la coche en appuyant dessus.
12. Appuyez maintenant sur le  de la même couleur que la case cochée.
13. Sélectionnez votre WLAN et saisissez le mot de passe correspondant.
14. Confirmez la connexion avec « Prêt ». L'appareil est maintenant listé dans l'onglet  et peut être sélectionné.

② Si vous avez déjà connecté d'autres appareils à l'application :



9. Sélectionnez dans l'onglet  le  en haut à droite. L'application scanne les environs à la recherche d'appareils disponibles et vous indique si des appareils disponibles ont été trouvés.

 Si cela n'était pas le cas, lisez l'option ③.

10. Continuez comme pour l'option ③ à partir du point 10.

③ Si une liste des appareils disponibles ne vous est pas automatiquement proposée :

Si l'appareil n'est pas proposé automatiquement, procédez comme suit :

9. Sélectionnez dans l'onglet  le  en haut à droite.
10. Sélectionnez dans la barre de gauche « Autre ».
11. Choisissez « Autres-2 ».
12. Vérifiez que l'indicateur clignote rapidement.
L'application recherche maintenant des appareils disponibles et vous les propose.
13. Sélectionnez l'appareil souhaité en appuyant sur le  pour l'ajouter à l'application.
14. Confirmez maintenant avec « **suivant** », puis avec « **prêt** ».

 Une mise à jour du micrologiciel peut provoquer des modifications dans les fonctionnalités de l'application.

Activer le Bluetooth®

 Bluetooth® n'est nécessaire que pour connecter l'appareil à l'application Lidl Home. Une fois l'appareil connecté à

l'application Lidl Home, le système Bluetooth® s'éteint et ne se rallume que lorsque l'appareil est réinitialisé aux paramètres d'usine.

- Ouvrez le capot (1), si nécessaire.
- Déverrouillez l'écran (10) avec le code PIN à 4 chiffres (réglage d'usine : « 1111 »).
- Appuyez sur la touche OK (7) pour accéder au menu principal.
- Sélectionnez « Réglage » à l'aide des touches fléchées (6).
- Confirmez la sélection avec la touche OK (7).
- Sélectionnez « Activer WiFi » à l'aide des touches fléchées (6).
- Confirmez la sélection avec la touche OK (7).

 Cela est nécessaire pour la connexion initiale avec l'application Lidl Home, ensuite il y a une connexion WLAN et la fonction Bluetooth® de la tondeuse est inactive.

Fonctions de l'application

Si vous sélectionnez une tondeuse à gazon, vous accédez à la page d'aperçu.

Appuyez sur le bouton dans le cercle de gauche et maintenez le pouce sur l'écran pour balayer la sélection « START ▶ » de haut en bas.

Pour sélectionner les différents menus, utilisez la position « START ▶ ».

⌚ Programmation

Ici, vous pouvez définir deux périodes de travail pour la tondeuse à gazon pour chaque jour de la semaine. La tondeuse à gazon doit être en mode veille pour que vous puissiez effectuer des réglages ici.

1. Sélectionnez le jour souhaité.
2. Définissez une heure de début et une heure de fin pour la période.
3. Enregistrez la programmation en cliquant sur « Enregistrer » en haut à droite.

La programmation peut être réinitialisée dans le menu à droite en cliquant sur « réinitialiser ».

Zones secondaires

Vous pouvez définir ici jusqu'à 5 zones secondaires. La tondeuse à gazon doit être en mode veille pour que vous puissiez effectuer des réglages ici.

1. Sélectionnez une zone secondaire.
2. Définissez la distance jusqu'au point d'entrée.

 La tondeuse à gazon se déplace le long du câble périphérique sur la distance que vous lui avez indiquée, puis commence à tondre.

3. Définissez un pourcentage de surface.

 Le pourcentage de surface indique le pourcentage de la surface totale à tondre à l'intérieur du câble périphérique.

La somme des pourcentages de surface des 5 zones secondaires doit être inférieure ou égale à 100 %.

4. Confirmez en cliquant sur « Enregistrer ».

 Si vous ne souhaitez pas diviser la surface à tondre en zones secondaires, sélectionnez :

Distance au point d'entrée : 1 m
Pourcentage de surface : 100 %

Contrôle

Ici, vous pouvez :

- voir le **mode** dans lequel la tondeuse à gazon se trouve actuellement
- lire la **capacité de la batterie** en pourcentage ;

- démarrer ou mettre en pause le **fauchage automatique**  ;

- lancer une tonte ponctuelle via la sélection **Point fixe** , lorsque la tondeuse est actuellement en mode veille.

 Cette fonction vous permet de tondre de manière ciblée des surfaces de gazon qui sont habituellement cachées par des meubles de jardin, des équipements de jeux ou autres.

- via la sélection **station** , laisser la tondeuse se rendre à la station de charge

Protocole d'erreurs

Ici, vous pouvez lire les erreurs et le moment où elles se sont produites.

Protocole de travail

Ici, vous pouvez lire les temps de travail de la tondeuse à gazon.

Réglages

Ici, vous pouvez :

- sous **Temps de travail**, régler le temps de travail total par jour
- définir et modifier un **mot de passe d'appareil** (PIN)
- activer et désactiver le **capteur de pluie**, et définir une heure à laquelle la tondeuse à gazon doit recommencer à travailler après la pluie. De plus, il est possible de définir si la tondeuse à gazon doit rattraper les heures de travail perdues à cause de la pluie.

 Nous recommandons de ne pas faire fonctionner la tondeuse à gazon lorsqu'il pleut.

Réglages

Si vous sélectionnez à nouveau l'icône , vous pouvez attribuer une nouvelle image à la tondeuse sous « **icône** », vous pouvez renommer la tondeuse sous « **Nom** » ou lui attribuer un « **Emplacement** ».

« **Informations sur l'appareil** » peuvent être consultées sous ce point de menu.

« **Toucher pour exécuter et automatiser** » permet d'exécuter les automatisations que vous avez enregistrées.

« **Partager l'appareil** » vous permet d'autoriser d'autres membres du même foyer à accéder à la tondeuse à gazon via l'application Lidl Home.

« **Message hors ligne** », lorsqu'il est activé, vous envoie une notification lorsque l'application perd la connexion avec la tondeuse à gazon.

« **Créer un groupe** » vous permet de créer des groupes d'appareils.

« **FAQ** » répond aux questions les plus fréquemment posées.

« **Vérifier la mise à niveau du micrologiciel** » vérifie si le micrologiciel est à jour et permet une mise à niveau si une version plus récente est disponible.

« **Supprimer l'appareil** » supprime la tondeuse à gazon de votre liste d'appareils de l'application.

Lisez également « Déconnecter l'appareil et supprimer les données de l'application ».

Directive relative à la protection des données

Vous trouverez la directive complète relative à la protection des données dans l'onglet  dans le champ « **Directive relative à la protection des données** ».

Déconnecter l'appareil et effacer les données de l'application

1. Sélectionnez dans l'onglet  l'appareil que vous souhaitez supprimer et dont vous souhaitez effacer les données.

2. Sélectionnez l'icône  en haut à droite.

3. Sélectionnez « **Retirer l'appareil** ».

4. Pour effacer les données, sélectionnez « **Déconnecter et effacer les données** ». Si vous souhaitez uniquement déconnecter l'appareil sans effacer les données, sélectionnez « **Déconnecter** ».

 Après avoir retiré l'appareil dans l'application Lidl Home, l'appareil redémarre et les paramètres d'usine sont réinitialisés.

Problèmes avec l'application ? - FAQ

1. Sélectionnez l'appareil dans la liste des appareils pour lequel vous avez des questions.

2. Sélectionnez l'icône  en haut à droite.

3. Sélectionnez dans « **Divers** » l'option « **FAQ** » (foire aux questions).

Nettoyage/Entretien/Stockage

 **Faites exécuter les travaux non décrits dans cette notice par un centre de service après-vente agréé par nos soins. Utilisez exclusivement des pièces d'origine.**

 Avant de réaliser tous travaux d'entretien et de nettoyage, éteignez l'appareil et attendez l'arrêt complet de la lame.

 Portez des gants lors de la manipulation des lames.

Principaux travaux de nettoyage et d'entretien



Ne nettoyez pas la tondeuse à gazon au jet d'eau. Il y a un risque d'électrocution.

- Gardez l'appareil propre. Pour le nettoyage, utilisez une brosse ou un chiffon, mais aucun produit de nettoyage ou de détergent agressif.
- Huilez les roues de temps en temps.
- Vérifiez les caches et les dispositifs de protection du point de vue des dégradations et de la bonne tenue. Si nécessaire, remplacez-les.

H Tourner/changer les lames

La tondeuse à gazon est équipée de lames réversibles. Si les lames sont émoussées sur un côté, elles peuvent être retournées. Si les lames sont endommagées ou présentent un déséquilibre, elles doivent être remplacées (voir « Pièces de rechange/ Accessoires »).

1. Retournez l'appareil.
2. Desserrez les vis de lame (34) sur la partie inférieure de l'appareil.

Tourner les lames

3. Tournez les lames (20) de l'autre côté.
4. Fixez à nouveau les lames avec les vis de lame (34).

Changer les lames

3. Retirez les anciennes lames (20).
4. Fixez à nouveau les lames (20) neuves avec les vis de lame (34).

F Supprimer des blocages



Portez des gants de protection. Il existe un risque de blessures.

1. Retournez la tondeuse à gazon.
2. Ouvrez le compartiment de la batterie (32) en dévissant les 4 vis situées sur la partie inférieure de l'appareil.
3. Retirez la batterie (33).
4. Débloquez.
5. Remettez la batterie (33) en place.
6. Fermez le compartiment de la batterie (32).

Stockage

- Conservez l'appareil dans un endroit sec et hors de portée des enfants.
- N'enveloppez pas l'appareil avec des sacs en nylon, car de l'humidité pourrait se former.

Nous ne sommes pas responsables des dommages provoqués par nos appareils si ceux-ci sont dus à une réparation inappropriée ou à l'utilisation de pièces qui ne sont pas d'origine ou à une utilisation non conforme aux dispositions.

Stockage pendant l'hiver



Nous proposons un service d'hivernage. Renseignez-vous sur notre site Internet : www.grizzlytools.de/service/maehroboter-winterdienst

- Nettoyez l'appareil avant de le ranger (voir « Nettoyage et entretien »).
- Ne stockez la batterie qu'à moitié chargée. L'état de charge doit s'élever à 40-60 % pendant un stockage prolongé.

- Pendant une période de stockage prolongée, vérifiez tous les 3 mois environ l'état de charge de la batterie et rechargez si nécessaire.
- Débranchez la station de charge du câble périphérique
- Isolez les contacts du câble périphérique avec du ruban adhésif.



Portez le carton à un point de recyclage.



FR
Cet appareil et ses accessoires se recyclent

À DÉPOSER EN MAGASIN

À DÉPOSER EN DÉCHÈTERIE

OU

Points de collecte sur www.quefairedemesdechets.fr
Privilégiez la réparation ou le don de votre appareil !

i Après un stockage prolongé, remettez l'appareil en service, nettoyez les contacts de batterie de l'appareil et les contacts de charge (E 30) de la station de charge avec une brosse en laiton pour éviter tout problème lors du chargement.

Transport

À l'arrière de la tondeuse à gazon se trouve une poignée (8) qui facilite le transport de l'appareil.

! **Portez toujours la tondeuse à gazon avec les lames (20) dirigées à l'opposé de votre corps. Risque de blessures !**

Recyclage/protection de l'environnement

Enlevez la batterie de l'appareil et veuillez recycler l'appareil, la batterie, les accessoires et l'emballage dans le respect de l'environnement.

Les appareils électriques ne doivent pas être jetés avec les déchets ménagers. Le symbole de la poubelle barrée signifie que ce produit ne doit pas être jeté avec les déchets ménagers à la fin de sa durée de vie.

La batterie ne doit pas être jetée avec les déchets ménagers, dans le feu (risque d'explosion) ou dans l'eau.

Les batteries endommagées présentent un risque pour l'environnement et pour votre santé en cas de fuites de vapeurs ou de liquides toxiques.

Directive 2012/19/UE sur les déchets d'équipements électriques et électroniques : les consommateurs sont légalement tenus de recycler, dans le respect de l'environnement, les équipements électriques et électroniques arrivés en fin de vie. Cela permet de garantir une valorisation écologique et respectueuse des ressources.

Suivant la transposition en droit national, vous pouvez disposer des possibilités suivantes :

- Restitution à un point de vente,
- Restitution à un point de collecte officiel,
- Renvoi au fabricant / au distributeur.

Ne sont pas concernés les accessoires qui accompagnent les appareils usagés et les moyens auxiliaires sans composants électriques.

Mettez les batteries au rebut selon les prescriptions locales. Des batteries défectueuses ou usées doivent être recyclées conformément à la directive 2006/66/CE. Veuillez déposer les batteries à un point de collecte pour batteries usagées, où elles seront recyclées écologiquement. Pour cela, veuillez vous adresser à la société de gestion des déchets de votre ville ou à notre centre de SAV.

Recyclez les batteries lorsqu'elles sont déchargées. Nous recommandons de recouvrir les bornes avec un adhésif afin d'éviter un court-circuit. N'ouvrez pas la batterie.

Pièces de rechange/accessoires

Vous trouverez des pièces de rechange et des accessoires sur www.grizzlytools.shop

Si vous avez des problèmes lors du passage de la commande, merci d'utiliser le formulaire de contact. Si vous avez d'autres questions, adressez-vous au « Centre de SAV » (voir page 117).

Pos.	Désignation	N° de réf.
11	Câble périphérique, 200 m	92000035
12	Clou de fixation	91106075
13	Crochets, 350 pièces	92000034
14	Adaptateur secteur (UE)	80001359
	Adaptateur secteur (UK)	80001358
17	Station de charge	80001357
20	Lame (Identification du fabricant: 183-8B10101) +	
H 34	Vis de lame	92000001

Diagnostic de pannes

Problème	Cause possible	Dépannage
L'appareil ne démarre pas	Batterie non insérée	Insérer la batterie (voir « Remplacer la batterie »)
	Le capot (1) est ouvert	Fermer le capot (1)
	Défaut du moteur	Faire réparer l'appareil par le centre de SAV
	Herbe trop longue	tondre au préalable la pelouse le cas échéant. Régler une hauteur de coupe plus haute.
Arrêt du moteur	Blocage par des corps étrangers	Retirer les corps étrangers
La tondeuse à gazon se déplace, mais ne coupe pas	Lames émoussées ou usées	Remplacer les lames (voir « Tourner/changer les lames »)
	Moteur de coupe défectueux	Contacteur le fabricant (voir « Centre de SAV »)
Résultat du travail non satisfaisant ou moteur surchargé	Hauteur de coupe trop basse	Régler une hauteur de coupe plus haute
	Lames (20) émoussées	Aiguiser ou remplacer les lames
	Zone de coupe obstruée	Nettoyer l'appareil
	Lames (20) incorrectement montées	Installer les lames correctement
Bruits anormaux, cliquetis ou vibrations	Vis de lame (34) desserrées	Serrer les vis de lames
	Lames (20) endommagées	Remplacer les lames
La tondeuse à gazon sort de la délimitation	Erreur de pose : Des coins à 90° peuvent provoquer une perte de signal	Poser des coins arrondis ou à un angle de 45°

Garantie - France

Chère cliente, cher client,
Ce produit bénéficie d'une garantie de 3 ans, valable à compter de la date d'achat.

En cas de manques constatés sur ce produit, vous disposez des droits légaux contre le vendeur du produit. Ces droits légaux ne sont pas limités par notre garantie présentée par la suite.

Article L217-4 du Code de la consommation

Le vendeur livre un bien conforme au contrat et répond des défauts de conformité existant lors de la délivrance.

Il répond également des défauts de conformité résultant de l'emballage, des instructions de montage ou de l'installation lorsque celle-ci a été mise à sa charge par le contrat ou a été réalisée sous sa responsabilité.

Article L217-5 du Code de la consommation

Le bien est conforme au contrat :

1° S'il est propre à l'usage habituellement attendu d'un bien semblable et, le cas échéant :

- s'il correspond à la description donnée par le vendeur et posséder les qualités que celui-ci a présentées à l'acheteur sous forme d'échantillon ou de modèle ;
- s'il présente les qualités qu'un acheteur peut légitimement attendre eu égard aux déclarations publiques faites par le vendeur, par le producteur ou par son représentant, notamment dans la publicité ou l'étiquetage ;

2° Ou s'il présente les caractéristiques définies d'un commun accord par les parties ou être propre à tout usage spécial recher-

ché par l'acheteur, porté à la connaissance du vendeur et que ce dernier a accepté.

Article L217-16 du Code de la consommation

Lorsque l'acheteur demande au vendeur, pendant le cours de la garantie commerciale qui lui a été consentie lors de l'acquisition ou de la réparation d'un bien meuble, une remise en état couverte par la garantie, toute période d'immobilisation d'au moins sept jours vient s'ajouter à la durée de la garantie qui restait à courir. Cette période court à compter de la demande d'intervention de l'acheteur ou de la mise à disposition pour réparation du bien en cause, si cette mise à disposition est postérieure à la demande d'intervention.

Indépendamment de la garantie commerciale souscrite, le vendeur reste tenu des défauts de conformité du bien et des vices rédhibitoires dans les conditions prévues aux articles L217-4 à L217-13 du Code de la consommation et aux articles 1641 à 1648 et 2232 du Code Civil.

Article L217-12 du Code de la consommation

L'action résultant du défaut de conformité se prescrit par deux ans à compter de la délivrance du bien.

Conditions de garantie

Le délai de garantie débute avec la date d'achat. Veuillez conserver soigneusement le ticket de caisse original. En effet, ce document vous sera réclamé comme preuve d'achat.

Si un défaut de matériel ou un défaut de fabrication se présente au cours des trois ans suivant la date d'achat de ce produit, nous réparons gratuitement ou remplaçons

ce produit - selon notre choix. Cette garantie suppose que l'appareil défectueux et le justificatif d'achat (ticket de caisse) nous soient présentés durant cette période de trois ans et que la nature du manque et la manière dont celui-ci est apparu soient explicités par écrit dans un bref courrier. Si le défaut est couvert par notre garantie, le produit vous sera retourné, réparé ou remplacé par un neuf. Aucune nouvelle période de garantie ne débute à la date de la réparation ou de l'échange du produit.

Durée de garantie et demande légale en dommages-intérêts

La durée de garantie n'est pas prolongée par la garantie. Ce point s'applique aussi aux pièces remplacées et réparées. Les dommages et les manques éventuellement constatés dès l'achat doivent immédiatement être signalés après le déballage. A l'expiration du délai de garantie les réparations occasionnelles sont à la charge de l'acheteur.

Volume de la garantie

L'appareil a été fabriqué avec soin, selon de sévères directives de qualité et il a été entièrement contrôlé avant la livraison. La garantie s'applique aux défauts de matériel ou aux défauts de fabrication. Cette garantie ne s'applique pas aux consommables. Les pièces d'usure sont remplacées pendant les deux premières années à compter de la date d'achat. Cette garantie prend fin si le produit endommagé n'a pas été utilisé ou entretenu d'une façon conforme. Pour une utilisation appropriée du produit, il faut impérativement respecter toutes les instructions citées dans le manuel de l'opérateur. Les actions et les domaines d'utilisation déconseillés dans la notice d'utilisation ou vis-à-vis des

quels une mise en garde est émise, doivent absolument être évités.

Le produit est conçu uniquement pour un usage privé et non pour un usage industriel. En cas d'emploi impropre et incorrect, de recours à la force et d'interventions entreprises et non autorisées par notre succursale, la garantie prend fin.

Les pièces détachées indispensables à l'utilisation du produit sont disponibles pendant la durée de la garantie du produit.

Article 1641 du Code civil

Le vendeur est tenu de la garantie à raison des défauts cachés de la chose vendue qui la rendent impropre à l'usage auquel on la destine, ou qui diminuent tellement cet usage que l'acheteur ne l'aurait pas acquise, ou n'en aurait donné qu'un moindre prix, s'il les avait connus.

Article 1648 1er alinéa du Code civil

L'action résultant des vices rédhibitoires doit être intentée par l'acquéreur dans un délai de deux ans à compter de la découverte du vice.

Marche à suivre dans le cas de garantie

Pour garantir un traitement rapide de votre demande, veuillez suivre les instructions suivantes :

- Tenez vous prêt à présenter, sur demande, le ticket de caisse et le numéro d'identification (IAN 356377_2007) comme preuve d'achat.
- Vous trouverez le numéro d'article sur la plaque signalétique.
- Si des pannes de fonctionnement ou d'autres manques apparaissent, prenez d'abord contact, par **téléphone** ou par **e-Mail**, avec le service après-vente

dont les coordonnées sont indiquées ci-dessous. Vous recevrez alors des renseignements supplémentaires sur le déroulement de votre réclamation.

- En cas de produit défectueux vous pouvez, après contact avec notre service clients, envoyer le produit, franco de port à l'adresse de service après-vente indiquée, accompagné du justificatif d'achat (ticket de caisse) et en indiquant quelle est la nature du défaut et quand celui-ci s'est produit. Pour éviter des problèmes d'acceptation et des frais supplémentaires, utilisez absolument seulement l'adresse qui vous est donnée. Assurez-vous que l'expédition ne se fait pas en port dû, comme marchandises encombrantes, envoi express ou autre taxe spéciale. Veuillez renvoyer l'appareil, y compris tous les accessoires livrés lors de l'achat et prenez toute mesure pour avoir un emballage de transport suffisamment sûr.

Garantie - Belgique

Chère cliente, cher client,
Ce produit bénéficie d'une garantie de 3 ans, valable à compter de la date d'achat. En cas de manques constatés sur ce produit, vous disposez des droits légaux contre le vendeur du produit. Ces droits légaux ne sont pas limités par notre garantie présentée par la suite.

Conditions de garantie

Le délai de garantie débute avec la date d'achat. Veuillez conserver soigneusement le ticket de caisse original. En effet, ce document vous sera réclamé comme preuve d'achat.

Si un défaut de matériel ou un défaut de fabrication se présente au cours des trois ans suivant la date d'achat de ce produit,

nous réparons gratuitement ou remplaçons ce produit - selon notre choix. Cette garantie suppose que l'appareil défectueux et le justificatif d'achat (ticket de caisse) nous soient présentés durant cette période de trois ans et que la nature du manque et la manière dont celui-ci est apparu soient explicités par écrit dans un bref courrier. Si le défaut est couvert par notre garantie, le produit vous sera retourné, réparé ou remplacé par un neuf. Aucune nouvelle période de garantie ne débute à la date de la réparation ou de l'échange du produit.

Durée de garantie et demande légale en dommages-intérêts

La durée de garantie n'est pas prolongée par la garantie. Ce point s'applique aussi aux pièces remplacées et réparées. Les dommages et les manques éventuellement constatés dès l'achat doivent immédiatement être signalés après le déballeage. A l'expiration du délai de garantie les réparations occasionnelles sont à la charge de l'acheteur.

Volume de la garantie

L'appareil a été fabriqué avec soin, selon de sévères directives de qualité et il a été entièrement contrôlé avant la livraison.

La garantie s'applique aux défauts de matériel ou aux défauts de fabrication. Cette garantie ne s'étend pas aux parties du produit qui sont exposées à une usure normale et peuvent être donc considérées comme des pièces d'usure (par exemple lame) ou pour des dommages affectant les parties fragiles (par exemple les commutateurs). Cette garantie prend fin si le produit endommagé n'a pas été utilisé ou entretenu d'une façon conforme. Pour une utilisation appropriée du produit, il faut impérativement respecter toutes les instructions citées

dans le manuel de l'opérateur. Les actions et les domaines d'utilisation déconseillés dans la notice d'utilisation ou vis-à-vis desquels une mise en garde est émise, doivent absolument être évités.

Marche à suivre dans le cas de garantie

Pour garantir un traitement rapide de votre demande, veuillez suivre les instructions suivantes :

- Tenez vous prêt à présenter, sur demande, le ticket de caisse et le numéro d'identification (IAN 356377_2007) comme preuve d'achat.
- Vous trouverez le numéro d'article sur la plaque signalétique.
- Si des pannes de fonctionnement ou d'autres manques apparaissent, prenez d'abord contact, par **téléphone** ou par **e-Mail**, avec le service après-vente dont les coordonnées sont indiquées ci-dessous. Vous recevrez alors des renseignements supplémentaires sur le déroulement de votre réclamation.
- En cas de produit défectueux vous pouvez, après contact avec notre service clients, envoyer le produit, franco de port à l'adresse de service après-vente indiquée, accompagné du justificatif d'achat (ticket de caisse) et en indiquant quelle est la nature du défaut et quand celui-ci s'est produit. Pour éviter des problèmes d'acceptation et des frais supplémentaires, utilisez absolument seulement l'adresse qui vous est donnée. Assurez-vous que l'expédition ne se fait pas en port dû, comme marchandises encombrantes, envoi express ou autre taxe spéciale. Veuillez renvoyer l'appareil, y compris tous les accessoires livrés lors de l'achat et prenez toute mesure pour avoir un emballage de transport suffisamment sûr.

Service Réparations

Vous pouvez, contre paiement, faire exécuter par notre service, des réparations **qui ne font pas partie de la garantie**. Nous vous enverrons volontiers un devis estimatif.

Nous ne pouvons traiter que des appareils qui ont été correctement emballés et qui ont envoyés suffisamment affranchis.

Attention: veuillez renvoyer à notre agence de service votre appareil nettoyé et avec une note indiquant le défaut constaté. Les appareils envoyés en port dû - comme marchandises encombrantes, en envoi express ou avec toute autre taxe spéciale ne seront pas acceptés. Nous exécutons gratuitement la mise aux déchets de vos appareils défectueux renvoyés.

Service-Center



Service France

Tel.: 0800 919270
E-Mail: grizzly@lidl.fr
IAN 356377_2007



Service Belgique

Tel.: 0800 12089
E-Mail: grizzly@lidl.be
IAN 356377_2007

Importateur

Veuillez noter que l'adresse suivante n'est pas une adresse de service après-vente. Contactez d'abord le service après-vente cité plus haut.

Grizzly Tools GmbH & Co. KG

Stockstädter Straße 20
63762 Großostheim
Allemagne
www.grizzlytools.de

Inhoud

Inleiding	119	De grasmaaier aansluiten op het WLAN.....	140
Reglementair gebruik	119	Pin wijzigen	141
Algemene beschrijving	119	Tijdschema instellen/verwijderen	141
Inhoud van het pakket	119	Secundaire gebieden instellen	141
Overzicht.....	119	Fabrieksinstellingen herstellen	142
Beschrijving van de werking.....	120	Werk- en foutenlogboek uitlezen	142
Technische specificaties	120	Controleren/uitvoeren van firmware-upgrade.....	143
Laadtijden	121	Laadproces	143
Veiligheidsaanwijzingen	121	Accu laden.....	143
Symbolen en pictogrammen	121	Laadtoestand van de accu controleren	144
Algemene veiligheidsinstructies	123	Werkinstructies	144
Juiste omgang met de accu-oplader	127	Maaihoogte instellen	144
Restrisico's	128	Bedrijfscyclus handmatig onderbreken/starten.....	144
Inbedrijfstelling	128	Apparaat met Lidl Home app verbinden	145
Het laadstation monteren en plaatsen.....	129	Bluetooth® activeren	145
Leggen van de begrenzingskabel....	129	Functies van de app	146
Sluit het laadstation aan op de netvoeding.....	130	Privacyrichtlijn	147
Begrenzingskabel en laadstation verbinden	130	Ontkoppel het apparaat en wis gegevens uit de app.....	147
Laadstation bevestigen.....	131	Problemen met de app? - VGV.....	148
Accu plaatsen/vervangen	131	Reiniging/onderhoud/opslag ...	148
Bedrijf	131	Algemene reiniging en onderhoud ..	148
Inbedrijfstelling	131	Messen draaien/vervangen	148
Taal instellen.....	132	Blokkeringen verwijderen	148
In- en uitschakelen	132	Opslag	149
Maaien	132	Opslag tijdens de winter	149
Handmatig maaien	133	Transport.....	149
Maaien volgens tijdschema	133	Afval/milieubescherming	149
Terug naar het laadstation.....	134	Reserveonderdelen/ toebehoren	150
Instellingen	134	Storingen oplossen	151
Menu's op het display	135	Garantie	152
Verklaring van de (status)meldingen op het display	135	Reparatieservice	153
Spotmodus maaien/maaien op vast punt.....	139	Service-Center	153
Datum en tijd instellen.....	139	Importeur	153
Regensensor instellen.....	139	Vertaling van originele EU- conformiteitsverklaring	444
Bedrijfstijden instellen	140		

Inleiding

Hartelijk gefeliciteerd met de aankoop van uw nieuwe apparaat. U hebt voor een hoogwaardig product gekozen. Dit apparaat werd tijdens de productie op kwaliteit gecontroleerd en aan een eindcontrole onderworpen. Een goede werking van uw apparaat is daarom gegarandeerd.



Deze gebruiksaanwijzing maakt deel uit van het apparaat. Ze bevat belangrijke instructies over de veiligheid, het gebruik en de afvoer van het apparaat. Zorg ervoor dat u vertrouwd bent met alle bedienings- en veiligheidsinstructies voordat u het apparaat gebruikt. Gebruik het apparaat alleen zoals beschreven en alleen voor de vermelde doeleinden. Bewaar de gebruiksaanwijzing zorgvuldig en geef alle documentatie mee wanneer u het apparaat aan derden doorgeeft.

Reglementair gebruik

Het apparaat is alleen bedoeld voor het huishoudelijk maaien van gazons en grasvelden. Dit apparaat is niet bedoeld voor commercieel gebruik. Bij commercieel gebruik vervalt de garantie.

Elk ander gebruik dat in deze handleiding niet expliciet wordt toegestaan, kan leiden tot schade aan het apparaat en ernstig risico voor de gebruiker. Het apparaat is bedoeld voor gebruik door volwassenen. Kinderen alsook personen die met de gebruiksaanwijzing niet vertrouwd zijn, mogen het apparaat niet gebruiken. Het is verboden het apparaat te gebruiken bij regen of in een vochtige omgeving. De fabrikant is niet aansprakelijk voor schade die voortvloeit uit oneigenlijk gebruik of uit een foute bediening.

Het apparaat maakt deel uit van de reeks Parkside X 20 V TEAM en kan met accu's van de reeks Parkside X 20 V TEAM worden gebruikt. De accu's mogen alleen met originele laders van de serie Parkside X 20 V TEAM worden geladen.

Algemene beschrijving

De afbeelding van de belangrijkste functionele componenten vindt u op de voorste en achterste uitklappagina.

Inhoud van het pakket

Neem het apparaat voorzichtig uit de verpakking en controleer of de volgende onderdelen aanwezig zijn:

- Grasmaaier
- 200 m begrenzingskabel
- Laadstation + 4 schroeven
- Voedingseenheid
- 6 bevestigingsspijkers
- 350 haken
- Gebruiksaanwijzing

Overzicht

- 1 Deksel
- 2 Draaiwiel
- 3 START-toets
- 4 HOME-toets
- 5 Terug-toets
- 6 Pijltoets
- 7 OK-toets
- 8 Draaggreep
- 9 STOP-toets
- 10 Display
- 11 Begrenzingskabel
- 12 Bevestigingsspijker
- 13 Haak
- 14 Voedingseenheid

- 15 Netstekker
- 16 Oplaadstekker
- 17 Laadstation
- 18 Laadstation-stootstang
- 19 Schroef
- 20 Mes
- 21 Bodemplaat
- 22 Laadeenheid
- 23 Afdekking
- 24 Huls
- C** 25 Laadbus
- D** 26 Contactbus +
- D** 27 Contactbus -
- D** 28 Led
- D** 29 Groef
- E** 30 Laadklemmen
- E** 31 Indicator werkbereik
- F** 32 Accuvak
- F** 33 Accu
- H** 34 Mesbout

Beschrijving van de werking

De grasmaaier is voorzien van een snijgereedschap dat parallel met de maaihoogte roteert. Het apparaat is voorzien van een sterke elektrische motor, een robuuste behuizing van kunststof en een veiligheidschakelaar. Het apparaat is ook traploos in de hoogte verstelbaar en heeft soepel lopende wielen.

De grasmaaier kan optioneel verbonden en bestuurd worden met de Lidl Home app. De werking van de verschillende bedieningselementen is hieronder beschreven.

Technische specificaties

GrasmaaierPMRDA 20-Li A1
 Motorspanning U 20 V ==
 Aandrijfsnelheid..... 1,2 km/h
 Beschermingsgraad.....IPX4
 Onbelast toerental (max. toerental) 3100 min⁻¹

Maaicirkel..... 220 mm
 Maaihoogte 25 - 60 mm
 Helling/stijging/daling
 op het terrein max. 47 % (25°)
 Afstand van 1 m tot de
 begrenzingskabel < 10 % (5,7°)
 Mes..... 3 met dubbelzijdige messen,
 omkeerbaar - artikelnummer 92000001
 max. werkgebied..... 1000 m²
 Gewicht (zonder laadstation en
 toebehoren) m 8,8 kg
 Maaitijd per acculading (4 Ah) ca. 70 min
 Aanbevolen bedrijfsduur (uren) per dag*
 200 m²..... 3,5 uur
 400 m²..... 7 uur
 600 m²..... 10 uur
 800 m²..... 13,5 uur
 1000 m²..... 16 uur

Geluidsdrukniveau
 (L_{pA}) 59,9 dB(A), K_{pA} = 1,88 dB
 Geluidsvermogeniveau (L_{WA})
 gegarandeerd 66 dB(A)
 gemeten..... 63,8 dB(A), K_{WA} = 1,88 dB

* De werkelijk benodigde tijden zijn afhankelijk van het type gras, de groeiomstandigheden, de luchtvochtigheid en de vlakheid van het gazon.

Voedingseenheid SF-20

Ingangsspanning/
 Input..... 220-240 V~; 50/60 Hz; 1,5 A
 Uitgangsspanning/
 Output.....DC 22,0 V ==; 2,5 A
 Frequentiebereik van de
 begrenzingskabel..... 100 Hz-148,5 kHz
 Maximaal zendvermogen van de
 begrenzingskabel..... 50 dBA/m at 10 m
 WIFI-frequentiebereik...2400-2483,5 GHz
 Maximaal WLAN-zendvermogen.. 17,5 dBm
 Bluetooth-WIFI-
 Frequentiebereik2400-2483,5 GHz
 Maximaal Bluetooth-zendvermogen ..7 dBm
 Veiligheidsklasse II
 Beschermingsgraad IP65
 max. buitentemperatuur (t_g)..... 50 °C

Laadstation ST-20V

Ingangsspanning/
 Input..... 22 V == 2,5 A
 Uitgangsspanning/
 Output..... 21 V == 2,4 A
 Gewicht..... 2,3 kg
 Beschermingsgraad..... IPX4
 Laadtijd voor PAP 20 B3 ca. 60 min.

Laadtijden

Het apparaat maakt deel uit van de reeks Parkside X 20 V TEAM en kan met accu's van de reeks Parkside X 20 V TEAM worden gebruikt.
 Accu's van de reeks Parkside X 20 V TEAM mogen alleen met laders van de reeks Parkside X 20 V TEAM worden geladen.

We bevelen u aan dit apparaat uitsluitend met volgende accu's te gebruiken: PAP 20 B1, PAP 20 B3, Smart PAPS 204 A1, Smart PAPS 208 A1
 We bevelen u aan deze accu's met volgende laders te laden: PLG 20 A3, PLG 20 A4, PLG 20 C3, PDSLGS 20 A1

Laadtijd (min.)	PAP 20 A1 PAP 20 B1	PAP 20 A2	PAP 20 A3 PAP 20 B3 Smart PAPS 204 A1	Smart PAPS 208 A1
PLG 20 A1 PLG 20 A4 PLG 20 C1	60	90	120	240
PLG 20 A2	45	60	80	165
PLG 20 A3 PLG 20 C3	35	45	60	120
PDSLGS 20 A1	35	45	60	120
Smart PLGS 2012 A1	35	40	50	55

Deze laadtijdstabel geldt voor het laden van Parkside batterijen met Parkside laders.
 Deze tabel geldt niet voor het meegeleverde laadstation.

Veiligheidsaanwijzingen



Let op! Bij gebruik van elektrische gereedschappen dienen ter bescherming tegen een elektrische schok, lichamelijk letsel en brandgevaar de volgende principiële veiligheidsmaatregelen in acht te worden genomen:

Symbolen en pictogrammen

Pictogrammen op het apparaat





Let op!
 Lees zorgvuldig de gebruiksaanwijzing door.

 Letselgevaar door weggeslingerde onderdelen
 Houd omstanders uit de buurt van de grasmaaier

 Opgelet: scherpe messen!
 Voeten en handen uit de buurt houden - kans op letsel!

 Motor uitschakelen vóór instellings- of reinigingswerkzaamheden

 Ga niet op het apparaat zitten.

 Gebruik de machine niet als het regent en maai geen nat gras.

 Gevaar voor elektrische schok!

 Let op! Letselgevaar door bewegende messen

 GEVAAR - Roterende messen

 Houd omstanders en kinderen uit de buurt van de grasmaaier

 Let op! Het grasmaaiermes blijft nalopen.

 Specificatie van het geluidsvermogensniveau L_{WA} in dB

 Elektrische apparaten horen niet thuis bij het huisvuil.

 220 mm
 Maaicirkel

 Veiligheidsklasse III

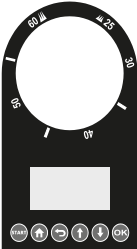
 Instelling snijhoogte
 Display Besturing

Pictogrammen op de adapter

 Let op!

 Lees zorgvuldig de gebruiksaanwijzing door.

 afneembare voedingseenheid

 Apparaatbeveiliging

 kortsluitingsbestendige, gesloten veiligheidstransformator

 Schakelvoeding

 Elektrische veiligheidsklasse II

 Elektrische apparaten horen niet thuis bij het huisvuil.

Pictogram op het laadstation

 Led knippert groen: begrenzingskabel beschadigd of verkeerd aangesloten

 Led knippert rood: Accu wordt opgeladen



Led brandt groen:
accu geladen



Elektrische apparaten horen
niet bij het huisvuil.



Indicator werkbereik

Pictogrammen in de ge- bruiksaanwijzing



Waarschuwbord met informatie voor het voorkomen van letsels of schade



Waarschuwbord met informatie voor het voorkomen van schade



Waarschuwbord met informatie voor betere omgang met het apparaat

Algemene veiligheidsinstructies



Belangrijk! Lees zorgvuldig de gebruiksaanwijzing. Bewaar de gebruiksaanwijzing voor toekomstig gebruik.



Bij verkeerd gebruik kan dit apparaat ernstige verwondingen veroorzaken. Om letsels en materiële schade te voorkomen, dient u de onderstaande veiligheidsinstructies te lezen en ervoor te zorgen dat u alle bedieningselementen correct kunt gebruiken.

Vorbereiding:

- Dit apparaat is niet bestemd om te worden gebruikt door kinderen, personen met verminderde lichamelijke, zintuiglijke of geestelijke vermogens of met gebrek aan ervaring en kennis, of personen die de gebruiksaanwijzing niet kennen. Houd kinderen onder toezicht om ervoor te zorgen dat ze niet met het apparaat spelen. Reiniging en onderhoud mogen niet door kinderen worden verricht.
- Laat nooit toe dat kinderen of personen, die met deze instructies niet vertrouwd zijn, de machine gebruiken. Plaatselijke voorschriften kunnen de leeftijd van de bediener beperken.
- De bediener of gebruiker is verantwoordelijk voor letsel- of materiële schade aan derde partijen of hun eigendom.
- Controleer het terrein waar het apparaat zal worden gebruikt en verwijder stenen, stokken, draden of andere vreemde voorwerpen.
- Kijk het apparaat voor elk gebruik visueel na. Gebruik de machine niet als afschermingen, onderdelen van het snijmechanisme of bouten ontbreken, versleten of beschadigd zijn. Om een onevenwichtige belasting te voorkomen, moeten beschadig-

de gereedschappen en bouten altijd set per set worden vervangen.

- Wees voorzichtig bij het hanteleren van apparaten met meerdere snijgereedschappen, want de beweging van het ene mes kan leiden tot rotatie van een ander mes.
- Gebruik alleen reserveonderdelen en toebehoren die door de fabrikant zijn geleverd en aanbevolen. Bij gebruik van andere reserveonderdelen vervalt de garantie onmiddellijk.
- Zorg voor de correcte installatie van het automatische perimeterbeveiligingssysteem volgens de instructies.

Het apparaat gebruiken:



Houd tijdens het werken de voeten en handen niet nabij of onder roterende onderdelen. Er bestaat gevaar voor verwondingen!



Houd rekening met de geluidshinder en de lokale voorschriften.

- Laat het apparaat nooit onbeheerd achter als u weet dat er huisdieren, kinderen of andere mensen in de buurt zijn.
- Gebruik de grasmaaier uitsluitend bij daglicht of bij een goede kunstmatige verlichting.
- Vermijd het gebruik van de machine wanneer het gras nat is.
- Bedien de machine niet als u geen gesloten schoeisel draagt. Draag altijd stevige schoenen en een lange broek.
- Zorg altijd voor een goede stand op hellingen.
- Wees vooral voorzichtig wanneer u de machine naar u toe draait.
- Als er vreemde voorwerpen in het snijgereedschap terechtkomen of als de machine ongewone geluiden maakt of ongewoon trilt, schakel dan onmiddellijk de stroomtoevoer uit (STOP) en laat de machine afkoelen. Haal de stekker van de machine uit het stopcontact en voer de volgende stappen uit voordat u de machine opnieuw opstart en gebruikt:
 - Controleer de machine op schade;
 - vervang of repareer beschadigde onderdelen;
 - controleer of er onderdelen los zitten en zet deze indien nodig vast.
- Schakel de machine uit, wacht tot de messen stilstaan en verwijder de accu uit de machine:
 - voor een blokkering wordt opgeheven;
 - voordat u de machine controleert, schoonmaakt of eraan werkt;

- om de machine te controleren op schade nadat een vreemd voorwerp is binnengedrongen;
- voor een onmiddellijke controle als de machine abnormaal begint te trillen.
- Zorg ervoor dat uw voeten zich op een veilige afstand van de roterende onderdelen van het apparaat bevinden en schakel dan pas de motor volgens de instructies in.
- Schakel het apparaat voorzichtig in volgens de aanwijzingen in deze handleiding. Bewaar voldoende afstand tussen uw voeten en de roterende messen. Hef het apparaat niet op of transporteer het niet terwijl de motor nog draait. Schakel het apparaat uit voordat u het voor transport kantelt, voordat u het over andere ondergronden dan gazon rijdt en voordat u het heen en terug naar het te maaien gazon rijdt.
- Werk niet met een beschadigd, onvolledig of zonder toestemming van de fabrikant omgebouwd apparaat.
- Overbelast het apparaat niet. Werk uitsluitend binnen het vermelde vermogensbereik en verander de instellingen van de motor niet. Gebruik apparaten met een laag vermogen niet

voor zware werkzaamheden. Gebruik het apparaat niet voor doeleinden waarvoor het niet bedoeld is.

- Gebruik het apparaat niet in de buurt van brandbare vloeistoffen of gassen. Als u hiermee geen rekening houdt, bestaat er brand- of ontploffingsgevaar.
- Pak het apparaat nooit op of draag het nooit weg als de motor draait.
- Het apparaat mag niet worden gebruikt op een hoogte van meer dan 2000 m.
- Laat het bedrijfsklare apparaat nooit onbewaakt achter op uw werkplek.

Onderhoud en opslag:

- Houd er tijdens het onderhouden van de maaimessen rekening mee dat deze kunnen bewegen, zelfs wanneer de stroom is uitgeschakeld.
- Zorg ervoor dat alle moeren, bouten en schroeven goed zijn vastgedraaid en dat het apparaat zich in een veilige bedrijfs-toestand bevindt.
- Controleer de grasmaaier op schade.
- Voer de noodzakelijke reparaties van beschadigde onderdelen uit.
- Probeer nooit het apparaat zelf te repareren, tenzij u hiervoor

opgeleid bent. Werkzaamheden die niet in deze handleiding staan vermeld, mogen alleen door klantenservicecentra worden uitgevoerd die door ons zijn geautoriseerd.

- Bewaar het apparaat op een droge plek en buiten het bereik van kinderen.
- Behandel uw apparaat met zorg. Houd het gereedschap scherp en schoon, om beter en veiliger te kunnen werken. Volg de onderhoudsvorschriften.
- Draag veiligheidshandschoenen tijdens het vervangen van de messen.
- Vervang, om veiligheidsredenen, versleten of beschadigde onderdelen. Ga tijdens het instellen van de messen uiterst voorzichtig te werk en zorg ervoor dat uw vingers niet gekneld raken tussen de roterende messen en vaste onderdelen van het apparaat.
- Zorg ervoor dat alleen reservemessen worden gebruikt die door de fabrikant zijn toegestaan.

Elektrische veiligheid:

- Let erop dat de netspanning overeenkomt met de gegevens op het kenplaatje.
- Vermijd lichaamscontact met geaarde delen (bijv. metalen hekken, metalen palen).

- Houd het netsnoer tijdens het werk uit de buurt van het snijgereedschap. De snijmesses kunnen het netsnoer beschadigen en leiden tot contact met delen onder spanning.
- Trek niet aan het netsnoer om de stekker uit het stopcontact te halen. Bescherm het netsnoer tegen hitte, olie en scherpe randen.
- Als het netsnoer beschadigd is, schakel dan het apparaat uit en haal de stekker uit het stopcontact. Wanneer het netsnoer van dit apparaat beschadigd is, moet het door de fabrikant of door zijn klantenservice of door een vergelijkbaar gekwalificeerd persoon worden vervangen, om gevaar te voorkomen.
- Sluit een beschadigd netsnoer nooit aan op het stroomnet. Raak een beschadigd netsnoer nooit aan zolang het nog op het stroomnet aangesloten is. Een beschadigd netsnoer kan ertoe leiden dat onder spanning staande onderdelen worden aangeraakt.
- Sluit de machine en/of haar randapparatuur alleen aan op voedingscircuits die beveiligd zijn door een aardlekschakelaar met een uitschakelstroom van maximaal 30 mA.

Speciale veiligheidsinstructies voor apparaten op accu's

- Controleer of het apparaat uitgeschakeld is voordat u de accu plaatst. Het plaatsen van een accu in een ingeschakeld elektrisch gereedschap kan tot ongevallen leiden.
- Laad de accu's alleen binnenshuis op, want de lader is alleen voor gebruik binnenshuis bedoeld. Gevaar door elektrische schok.
- Om het risico op een elektrische schok te reduceren, dient u de stekker van de lader uit het stopcontact te trekken alvorens het apparaat te reinigen.
- Stel de accu niet langere tijd bloot aan sterke zonnestralen en leg ze niet op hete lichamen. Hitte schaadt de accu en dan bestaat er ontploffingsgevaar.
- Laat een opgewarmde accu eerst afkoelen voordat u hem oplaadt.
- Open de accu niet en voorkom mechanische schade aan de accu. Er bestaat het risico op kortsluiting en er kunnen dampen ontstaan die de luchtwegen irriteren. Zorg voor frisse lucht en maak bij klachten gebruik van extra medische hulp.
- Gebruik geen niet-heroplaadba-

re accu's. Dat kan het apparaat beschadigen.

Juiste omgang met de accu-oplader

- Dit apparaat kan worden gebruikt door kinderen vanaf 8 jaar en tevens door personen met verminderde fysieke, sensorische of mentale capaciteiten, of een gebrek aan ervaring en kennis, als zij onder toezicht staan of geïnstrueerd zijn in het veilige gebruik van het apparaat en de gevaren die daaruit voortvloeien begrijpen. Kinderen mogen niet met het apparaat spelen. Reiniging of gebruikersonderhoud mogen niet door kinderen worden verricht, tenzij daar toezicht op wordt gehouden.
- Gebruik bij voorkeur de meegeleverde lader om de accu op te laden. Er bestaat anders brand- en ontploffingsgevaar.
- Controleer voor elk gebruik de lader, het netsnoer en de stekker en laat deze door een erkend vakbedrijf en uitsluitend met originele reserveonderdelen repareren. Gebruik geen defecte lader en open de lader nooit zelf. Zo wordt gegarandeerd dat de veiligheid van het apparaat behouden blijft.
- Controleer of de netspanning overeenkomt met de netspan-

ning die op het typeplaatje van de lader is vermeld. Er bestaat gevaar op elektrische schok.

- Koppel de lader los van het lichtnet voordat u aansluitingen op het elektrische gereedschap maakt of opent. Zo verzekert u dat accu en lader niet beschadigd worden.
- Houd de lader schoon en stel hem niet bloot aan vocht en regen. Gebruik de lader nooit in de openlucht. Bij vervuiling en binnendringen van water neemt het risico op een elektrische schok toe.
- De lader mag alleen worden gebruikt voor de bijbehorende originele accu's. Het laden van andere accu's kan leiden tot verwondingen en brandgevaar.
- Voorkom mechanische schade aan de lader. Deze kan tot interne kortsluiting leiden.
- De lader mag niet gebruikt worden op of in de onmiddellijke omgeving van brandbare ondergronden (bv. papier, textiel). Er bestaat anders brandgevaar wegens de tijdens het laden geproduceerde warmte.
- Wanneer het netsnoer van dit apparaat beschadigd is, moet het door de fabrikant of door zijn klantenservice of door een vergelijkbaar gekwalificeerd persoon worden vervangen, om

gevaar te voorkomen.

- Probeer nooit om in de lader niet-oplaadbare accu's op te laden. Dat kan het apparaat beschadigen.

Restrisico's

Ook wanneer u dit elektrische werktuig volgens de voorschriften gebruikt, blijven er risico's bestaan. De volgende risico's kunnen optreden als gevolg van de constructie en de uitvoering van dit elektrische gereedschap:

- Sniwonden als geen geschikte handschoenen worden gedragen.



Waarschuwing! Dit elektrische gereedschap genereert tijdens het bedrijf een elektromagnetisch veld. Dit veld kan onder bepaalde omstandigheden actieve of passieve medische implantaten negatief beïnvloeden. Om het risico op ernstige of dodelijke letsels te reduceren, adviseren wij personen met medische implantaten om hun arts en de fabrikant van het medische implantaat te raadplegen voordat zij de machine bedienen.

Inbedrijfstelling



Hebt u ondersteuning nodig?

Wij bieden een installatiedienst aan. Meer informatie vindt u op onze website: www.grizzlytools.de/service/maehroboter-installationsservice

 Controleer het gazon regelmatig op stenen, takken, draden en puin dat schade aan de machine en messen kan veroorzaken.

A Het laadstation monteren en plaatsen

1. Plaats de laadeenheid (22) met de twee nokken eerst in de bodemplaat (21) van het laadstation.
2. Druk de laadeenheid (22) naar beneden zodat deze stevig in de bodemplaat zit.
3. Bevestig de laadeenheid (22) van onderen aan de bodemplaat (21) met de vier bijgevoegde schroeven (19).
4. Kies voor het laadstation (17) een horizontale plek nabij een stopcontact met minstens 2 m vrije ruimte vooraan en 1 m vrij ruimte achteraan.

 Nadat u de begrenzingskabel hebt aangelegd en aangesloten, moet u het laadstation nog vastzetten. Zie het hoofdstuk "Bevestiging van het laadstation".

 De afstand tot de rand wordt automatisch bepaald door de informatie in het hoofdstuk "Leggen van de begrenzingskabel".

 Zorg ervoor dat het laadstation (17) op voldoende afstand van vijvers, zwembaden en trappen staat.

 We raden aan om het laadstation (17) te overdekken, om weerschade te voorkomen.

B Leggen van de begrenzingskabel

Voordat u de grasmaaier kunt gebruiken, moet de begrenzingskabel (11) eerst rond

het gazongebied worden gelegd dat door de grasmaaier moet worden bewerkt. Dit kunt u op de volgende manieren doen:

- Afbakenen van het maaiveld met de haken (13).
- Begraven van de begrenzingskabel (11) in de grond (**max. 5 cm diep**).

 De grasmaaier gaat ongeveer 20-30 cm over de begrenzingskabel heen voordat hij omkeert en een nieuw pad zoekt. Leg de begrenzingskabel zo, dat de robotmaaier geen schade kan aanrichten.

 We raden aan om in het begin de begrenzingskabel (11) af te steken met de haken (13), zodat u later nog correcties kunt aanbrengen.

 De maaier werkt perfect met een begrenzingsdraadlengte tot 200 m. Gebruik geen langere begrenzingskabel.

- Het maaiveld moet als één gesloten gebied worden afgebakend (zie afbeelding ②).
- Parallele begrenzingskabels (11) met een afstand van ten minste 10 cm worden door de grasmaaier herkend als een obstakel en omzeild (zie afbeelding ②).
- Parallele begrenzingskabels (11) met een tussenruimte van 5 mm of minder worden door de grasmaaier niet gedetecteerd en hij rijdt erover.
- Vermijd het maken van hoeken onder een hoek van 90°. Verdeel ze in plaats daarvan in twee hoeken van 45° (zie afbeelding ③).
- Het sensorsysteem van de grasmaaier kan stationaire en vaste hindernissen (muren, tuinmeubilair, enz.) die groter zijn dan 100 mm, detecteren en vermij-

den. Bescherm gevoelige hindernissen (bv. bloemperken) op het maaiveld met behulp van de begrenzingskabel (11).

- Bewaar een minimumafstand van 1 m tussen begrensde hindernissen. Afbakenen van hindernissen die deze minimumafstand niet kunnen aanhouden als één hindernis (zie afbeelding ②).

 Zorg ervoor dat de begrenzingskabel (11) zich nergens kruist. Het kan storingen en defecten in de werking van de grasmaaier veroorzaken.

Bomen

De grasmaaier herkent bomen als een normale hindernis. Uitstekende wortels kunnen echter schade veroorzaken aan de onderkant/messen (20).

Daarom raden we aan om bomen extra af te bakenen met de begrenzingskabel (11).

Stenen

- Verwijder kleine stenen (**kleiner dan 100 mm**) uit het maaiveld. Het kan tot schade aan het apparaat en aan de messen (20) leiden.
- De grasmaaier herkent stenen (**groter dan 100 mm**) als normale hindernis. We raden aan om stenen extra af te bakenen met behulp van de begrenzingskabel (11).

Hellingen/dalingen

De grasmaaier kan hellingen van maximaal 25° (47 %) aan.

Op een afstand van 1 m van de begrenzingsdraad mag de helling niet meer dan 5,7° (10 %) bedragen.

 Zorg ervoor dat u tussen de begrenzingskabel (11) en een hindernis op een helling een afstand van minstens 30 cm en op een daling een afstand van minstens 40 cm bewaart.

Vijvers/zwembaden

Indien mogelijk moeten vijvers en poelen worden omgeven door de begrenzingskabel (11) of zo worden aangelegd dat de grasmaaier niet in het water kan duiken. Dat zou namelijk kunnen leiden tot elektrische schade aan het apparaat.

Paden/straten

Als paden en wegen gelijk liggen met het gazon, kan de grasmaaier er gemakkelijk overheen.

Als er een hoogteverschil tussen het maaiveld en het pad of de straat bestaat, bakend dan het pad of de straat af met een veiligheidsafstand van ong. 40 cm.

Smalle passages

Smalle passages op het afgebakende maaiveld moeten minimaal 1,2 m breed en maximaal 8 m lang zijn (zie afbeelding ④).

 De breedte van 1,2 m verwijst naar de afstand van de begrenzingskabel. De begrenzingskabel wordt bij het maaien door de grasmaaier aan beide zijden 0,2 m overschreden.

C Sluit het laadstation aan op de netvoeding

1. Sluit de netvoeding (14) via de laadstekker (16) en de laadcontactdoos (25) aan op het laadstation (17).
2. Schroef de huls (24) rond de verbinding om deze tegen vocht te beschermen.

D Begrenzingskabel en laadstation verbinden

1. Strip ongeveer 10-15 mm isolatie van beide uiteinden van de begrenzingska-

bel (11) met een draadstripper.

2. Klap de afdekking (23) naar boven.
3. Sluit het kabeluiteinde van de begrenzingskabel (11) die van de voorkant wegloopt en het te maaien gazongebied omgeeft, aan op de contactdoos (27) met de aanduiding –.
4. Voer het andere uiteinde van de begrenzingskabel (11) door de groef (29) onder het laadstation (17).
5. Sluit dit kabeluiteinde aan op de met + gemarkeerde contactbus (26).
6. Sluit de netstekker (15) aan op de stroomvoorziening.
7. Controleer de led (28) op het laadstation.
Brandt de indicator (28) continu groen, dan is de begrenzingskabel (11) correct op het laadstation (17) aangesloten.



Laat bij het leggen van de begrenzingsdraad (11) deze 0,5 - 1 mm langer dan nodig om draad over te houden voor correcties.



Leg de “eruit stekende” resten van de begrenzingskabel niet samen.

Het kan storingen en defecten in de werking van de grasmaaier veroorzaken.



Laadstation bevestigen

Zet het laadstation en de laadstation-stootstang (18) vast met de bevestigingsspijkers (12).

De laadstation-stootstang (18) wordt aan de zijkant van het laadstation buiten het afgebakende maaiveld bevestigd.

De werkbereik-indicator (31) van het laadstation moet zich binnen het afgebakende maaiveld bevinden.



Accu plaatsen/ vervangen



Bij het vervangen van de accu:

Schakel het apparaat uit en wacht tot de messen tot stilstand zijn gekomen. Er bestaat een risico op lichamelijk letsel.



Als de accu beschadigd is, bestaat er gevaar voor letsel door ontsnappende accuvloeistof! Bij oog- of huidcontact de aangetaste plekken met water of neutralisator afspoelen en een arts raadplegen.

1. Draai de grasmaaier om.
2. Open het accuvak (32) door de 4 schroeven aan de onderkant van het apparaat los te draaien.
3. Verwijde zo nodig de lege accu (33).
4. Plaats een geladen accu.
5. Sluit het accuvak (32) opnieuw.

Bedrijf

Inbedrijfstelling

Grasmaaier inschakelen

1. Houd de START-knop (3) ongeveer 3 seconden ingedrukt totdat het display (10) oplicht.
2. Stel de gewenste taal in. Selecteer met de pijltoetsen (6) en bevestig uw keuze met de OK-toets (7).
3. Stel de datum en tijd in met de pijltoetsen (6).
Bevestig met de OK-toets (7). Met de OK-toets (7) kan door de afzonderlijke posities worden genavigeerd.



De datum en tijd moet correct ingesteld zijn om ervoor te zorgen dat de ingestelde bedrijfstijd correct functioneert.

- Voer de 4-cijferige pin in (fabrieksinstelling "1111"). Welke toetsen met welke nummers corresponderen, vindt u in het hoofdstuk "Instelling".

i Wijzig het in de fabriek ingestelde wachtwoord na de eerste inbedrijfstelling, zie hoofdstuk "Pin wijzigen".

- Druk op de OK-toets (7) om het hoofdmenu te openen.
De grasmaaier staat nu in de stand-by modus.

Taal instellen

- Open indien nodig het deksel (1).
- Ontgrendel het display (10) met de 4-cijferige pin (fabrieksinstelling "1111").
- Druk op de OK-toets (7) om het hoofdmenu te openen.
- Selecteer „Settings” (instelling) met de pijltoetsen (6).
- Bevestig de selectie met de OK-toets (7).
- Gebruik de pijltoetsen (6) om „Language” (taal) te kiezen.
- Bevestig de selectie met de OK-toets (7).
- Gebruik de pijltoetsen (6) om de gewenste taal te kiezen.
- Bevestig de selectie met de OK-toets (7).
- Keer terug naar het hoofdmenu met de terug-toets (5).

G In- en uitschakelen

Grasmaaier inschakelen

- Houd de START-knop (3) ongeveer 3 seconden ingedrukt totdat het display (10) oplicht.
- Voer de 4-cijferige pin in (fabrieksinstel-

ling "1111"). Welke toetsen met welke nummers corresponderen, vindt u in het hoofdstuk "Instelling".

- Druk op de OK-toets (7) om het hoofdmenu te openen.

De grasmaaier staat nu in de stand-by modus.

i **Als u de verkeerde pin ingevoerd hebt:** Wacht ongeveer 3 seconden of druk op de OK-toets (7) om de pin opnieuw te kunnen invoeren.

Als u drie keer achter elkaar een onjuiste pincode invoert, wordt het scherm gedurende 15 seconden vergrendeld. Voor elke extra foute pin wordt de blokkeertijd verdubbeld.

Grasmaaier uitschakelen

- Houd de START-knop (3) ongeveer 3 seconden ingedrukt.

De grasmaaier stopt, als:

- de STOP-toets (9) ingedrukt wordt
- het deksel (1) opgetild wordt
- hij het signaal verliest van de begrenzigingskabel en het niet binnen 5 minuten terugvindt
- hij bij het maaien de begrenzigingskabel overschrijdt.
- komt hij vast te zitten tussen hindernissen en meer dan 10 seconden nodig heeft om een uitweg te vinden.
- hij opgetild wordt

Maaien

Er zijn twee verschillende modi: **handmatig maaien** en volgens **een tijdschema maaien**.

i In beide modi loopt de maaiër automatisch na elke zevende geactiveerde dag de grensdraad af en maait dit gebied.

i Afhankelijk van de aard van het gras (hoogte, dikte) past de robotmaaier zijn maaisnelheid aan om een goed resultaat te garanderen.

Handmatig maaien

Voorwaarden voor het starten van de modus „Handmatig maaien“:

- De maaier moet in stand-by staan om het handmatig maaien te starten (zie hoofdstuk "In- en uitschakelen", punt "Inschakelen van de maaier").
- Voor **het starten vanuit het laadstation** is een accucapaciteit van meer dan 70% vereist. Anders schakelt de maaier automatisch over op de laadmodus totdat de capaciteit meer dan 90% bedraagt, daarna verlaat hij automatisch het laadstation.
- Voor het **starten buiten het laadstation en binnen de begrenzingskabel** is een accucapaciteit van meer dan 30% vereist. Als de accucapaciteit minder dan of gelijk is aan 30%, keert de maaier automatisch terug naar het laadstation.

1. Open het deksel (1).
2. Ontgrendel het display (10) met de 4-cijferige pin (fabrieksinstelling "1111").
3. Druk op de OK-toets (7).
4. Druk gedurende 1 seconde I op de START-knop (3) om **handmatig maaien** te starten.

In deze modus werkt het apparaat zolang als u de werktijd hebt ingesteld (zie hoofdstuk "Instellen van de werktijd") of tot max. 24 uur. Na 24 uur keert het apparaat automatisch terug naar het laadstation en start het de volgende dag volgens schema als er een starttijd is geprogrammeerd. Anders blijft het apparaat in het laadstation.

i Als de STOP-knop (9) in deze modus wordt ingedrukt, verschijnt de melding "Noodstop" op het display, gevolgd door de melding „Doorwerken?“. Bevestig met de OK-toets (7) om het handmatig maaien opnieuw te starten of beëindig het handmatig maaien door op de Terug-toets (5) te drukken.

i Als er tijdens het handmatig maaien een storing op het display verschijnt en u bent in staat deze te verhelpen en te vrij te geven, dan start de maaier automatisch binnen 30 sec. na het sluiten van het deksel (1).

Maaien volgens tijdschema

Voorwaarden voor het starten van de modus „Handmatig maaien“:

- De maaier moet in stand-by staan om het handmatig maaien te starten (zie hoofdstuk "In- en uitschakelen", punt "Inschakelen van de maaier").
- Voor **het starten vanuit het laadstation** is een accucapaciteit van 100% vereist. Anders schakelt de maaier automatisch over op de laadmodus totdat de capaciteit 100% is, daarna verlaat hij automatisch het laadstation.
- Voor het **starten buiten het laadstation en binnen de begrenzingskabel** is een accucapaciteit van meer dan 30% vereist. Als de accucapaciteit minder dan of gelijk is aan 30%, keert de maaier automatisch terug naar het laadstation.

1. Sluit het deksel (1).

De maaier **start automatisch vanuit stand-by op het in het tijdschema geprogrammeerde tijdstip** (zie hoofdstuk "Werktijden instellen") als aan de startvoorwaarden is voldaan.

Druk niet extra op de START-knop, anders werkt de maaier in de handmatige modus en niet volgens het tijdschema.

i Als de STOP-knop (9) in deze modus wordt ingedrukt, verschijnt de melding "Noodstop" op het display, gevolgd door de melding „Doorwerken?“. Bevestig met de OK-toets (7) om het maaien opnieuw te starten of stop het maaien door op de Terug-toets (5) te drukken. **Het maaien gaat pas verder wanneer de volgende geprogrammeerde starttijd is bereikt** en aan de startvoorwaarden is voldaan, of wanneer u handmatig gaat maaien.





i Als in de modus een storing wordt weergegeven en u deze kunt verhelpen en bevestigen, start de maaier automatisch binnen 30 sec. na het sluiten van het deksel (1).

Terug naar het laadstation

Wanneer het apparaat in stand-by staat, houdt u de HOME toets (4) ongeveer 3 seconden ingedrukt. Het display (10) toont „Sluit het deksel om te starten“. Sluit het deksel (1) en de grasmaaier rijdt naar het laadstation. Daar begint hij te laden.

G Instellingen

De grasmaaier heeft de volgende instelmogelijkheden die u via het bedieningspaneel kunt uitvoeren als u de fabrieksinstellingen wilt wijzigen.

Toets op het bedieningspaneel	Bena- ming	Nummer voor pin-in- gang	Funcie(s)
	HOME- toets (4)	1	Druk in stand-by om de robot terug te laten keren naar het laadstation.
	Pijltoets (6)	2	de selectie/cursor omhoog verplaatsen in de menu-interface Cijfer verhogen bij het instellen van parameters
	Pijltoets (6)	3	de selectie/cursor in de menu-interface naar beneden verplaatsen Cijfer verminderen bij het instellen van parameters
	OK-toets (7)	4	Instelling bevestigen Het oproepen van de pin-input-interface na het beëindigen van een foutconditie volgende menu oproepen Bevestiging om van het hoofdmenu naar het volgende menuniveau te gaan
	Te- rug-toets (5)		terug naar het vorige menu de volgende werkopdracht annuleren

Menu's op het display

Hoofdmenu	2e menuniveau	3e menuniveau	
Spotmodus			
Instelling	Taal		
	Datum & tijd		
	Regenmodus		
	Werktijd		
	WiFi activeren		
	Pin wijzigen		
	Informatie		Foutprotocol
			Werkprotocol
			Apparaatinformatie
		Werkinstelling	
	Controle versie		
Tijdschema			
Secundaire gebieden			

Verklaring van de (status)meldingen op het display

Tekst op het bedieningspaneel	Verklaring
Standby	De grasmaaier staat in stand-by, er zijn geen foutmeldingen.
Pin invoeren	Vraag om pin in te voeren
Opladen	Grasmaaier laadt op
Maaien	Grasmaaier maait
Automatisch maaien	Grasmaaier maait automatisch
Spotmodus	De grasmaaier maait een afgebakend gebied
Maaien op vaste punten beëindigd	Maaien voltooid in „spotmodus“
Terugkeer	Grasmaaier opnieuw op weg naar het laadstation
Gepauzeerd	Grasmaaier in pauzestand geactiveerd door: - Drukken op de STOP-toets - Drukken op de „Pause“-toets op de APP
Noodstop	er werd op de STOP-toets (9) gedrukt
Opladen om te werken	Grasmaaier laadt op

Updaten	Firmware-upgrade uitvoeren/wordt uitgevoerd
Batterij bijna leeg, opladen om te starten	het laadniveau van de accu voldoet bij aanvang van de werkzaamheden niet aan de minimumeisen: 70% voor automatisch maaien 30 % voor vastpuntmaaien (spot-modus)
Het regent op dit moment, terugkeer	de regensensor werd geactiveerd
Sluit het deksel om te starten	Verzoek het deksel (1) te sluiten
Opladen om te werken onderbroken	Het opladen werd onderbroken (bijv. handmatig of door een stroomstoring)
Werk onderbroken, probeer opnieuw	Het automatisch maaien werd onderbroken (bijv. STOP-knop (9) werd ingedrukt, deksel (1) werd geopend).
Plaats binnen de begrenzing en probeer opnieuw	Verzoek om de grasmaaier binnen de begrenzingskabel te plaatsen
Doorgaan met werken?	Druk op de OK-toets (7) om verder te werken of druk op de Terug-toets (5).
Tijd verkeerd ingesteld	Tijden corrigeren
Opladen om te werken onderbroken	Laadproces werd onderbroken, oorzaak ervan ter plaatse te controleren
Sluit het deksel om te starten	Deksel (1) sluiten
De huidige werkzaamheden zijn gestopt	Werkproces werd onderbroken, oorzaak ervan ter plaatse te controleren
Lage batterijspanning	Het laadniveau van de accu voldoet bij aanvang van de werkzaamheden niet aan de minimumeisen: 70% voor automatisch maaien 30 % voor vastpuntmaaien (spot-modus)
Lage batterijspanning, opladen om te starten	Grasmaaier in laadstation plaatsen
Batterij bijna leeg, terug naar laadstation	of voltooiing van het laadproces afwachten of grasmaaier keert zelfstandig naar het laadstation terug
Onverwachte laadfout	Controleer de oorzaak ter plaatse, controleer zo nodig het juiste contact tussen toestel en laadstation. Start het laadproces opnieuw door het apparaat opnieuw op te starten en het opnieuw in het laadstation te plaatsen.
Laadstroom te laag	Stroomtoevoer controleren

Geen grenslijnsignaal	De correcte installatie van de begrenzingskabel controleren en zo nodig corrigeren, plaats de grasmaaier binnen de begrenzing en start hem opnieuw
Geen signaal, stel eerst de grenslijn op	
Verloren slijpsignaal	
Maaier geblokkeerd! Wachtijd...	Wachten tot het lopende proces is voltooid
Verkeerde pin, probeer opnieuw.	Opnieuw de pin invoeren
Plaats binnen de begrenzing en probeer opnieuw	plaats de grasmaaier binnen de begrenzing en start hem opnieuw
Buitenkant maaier	
Gelieve te herstarten om de firmware-update te starten	Grasmaaier opnieuw starten
Werk onderbroken, probeer opnieuw	
Regensensor geactiveerd	Regensensor is geactiveerd
Maaier in het station	Maaier in het station
Maaier is niet in het station	Maaier is niet in het station, zo nodig de grasmaaier in het station plaatsen
Druk op de startknop om te starten	START-toets (3) indrukken
Duur minstens 30 minuten	Aankondiging van de benodigde tijd
Zoek naar een signaal...	Grasmaaier zoekt naar zijn signaal
Bezig met bestand te kopiëren, gelieve te wachten	Wacht alstublieft op het kopieerproces
Gelieve uit te schakelen	Grasmaaier uitschakelen
Update mislukt	zo nodig updateproces opnieuw uitvoeren
Fout	zie hoofdstuk "Uitlezen van het werk- en foutenlogboek"
Snijmotor geblokkeerd	zie hoofdstuk „Blokkingen opheffen“; controleer het mes op vreemde voorwerpen/defecten; zo nodig contact opnemen met de fabrikant (zie „Service-centrum“)
Blokking van de linkermotor	

Gelieve de batterij te vervangen	Accu vervangen
Batterij abnormaal	
Batterij beschadigd	
Batterijtemperatuur te laag (ontlading)	Laadproces stoppen
Batterijspanning te hoog	Batterijspanning te hoog
Hoge temperatuur batterij	Accu heeft een hoge temperatuur
Hoge laadstroom	Laadproces stoppen, ingangsstroom controleren
Hoge laadspanning	Laadproces stoppen, ingangsspanning controleren
Hoge temperatuur	Laadproces stoppen
Maaier opgetild	Grasmaaier werd opgetild
Maaier omgedraaid	Grasmaaier opstellen en opnieuw starten
Maaier is vastgereden	Grasmaaier vrij maken en opnieuw starten
Maaier geheld	Grasmaaier opstellen en opnieuw starten
Overtemperatuur motor	Grasmaaier uitschakelen en laten afkoelen
Motorfout	Contact opnemen met de fabrikant (zie „Servicecentrum“)
Remsensor niet aangesloten	
Hall-sensor defect	
Hardware-fout	
Lading abnormaal	
Ontlading abnormaal	
Fout bij het ontladen van de batterij	
Inertiële meeteenheid (IMU) fout	
Motorfout	
Motor uitgeschakeld	
Fout motor Hall-sensor	
Overstroom motor	
Motor geblokkeerd	
Motorstilstand rechts	
Storing van de regensensor	
Storing van de slijpsensor	

Spotmodus maaien/maaien op vast punt

Met deze functie kunt u gazons, die anders bedekt zouden zijn met zitmeubels, speeltoestellen of iets dergelijks, gericht maaien.

1. Plaats de grasmaaier op het doelgebied van het gazon.
2. Open indien nodig het deksel (1).
3. Ontgrendel het display (10) met de 4-cijferige pin (fabrieksinstelling "1111").
4. Druk op de OK-toets (7) om het hoofdmenu te openen.
5. Selecteer met de pijltoetsen (6) „Spotmodus“.
Het display geeft weer: „Sluit het deksel om te starten“.
6. Sluit het deksel (1) en de grasmaaier begint op het vaste punt te maaien.

i De grasmaaier draait tegen de klok in en schakelt over naar „Automatisch maaien“ na een maaistraal van 1 m of 3,5 minuut maaien.

Wanneer de grasmaaier een hindernis tegenkomt, stopt de grasmaaier, geeft het display aan dat het maaien is gestopt en gaat de grasmaaier naar de stand-bymodus.

Wanneer de grasmaaier de begrenzingskabel (11) raakt, maait hij verder in de tegenovergestelde spiraalrichting.

i Als de grasmaaier zich buiten de begrenzingskabel (11) of op het laadstation bevindt en u "Spotmodus" selecteert, verschijnt op het display "Plaats binnen de begrenzing en probeer het opnieuw". Zet de grasmaaier neer binnen de begrenzingskabel (11) en naast het laadstation en start de "Spotmodus" opnieuw.

i Als het laadniveau van de batterij minder dan 30 % bedraagt, toont het display na 2 seconden „Lage batterijspanning“. Laad de grasmaaier op voordat u het vaste punt kunt gaan maaien.

Datum en tijd instellen

1. Open indien nodig het deksel (1).
2. Ontgrendel het display (10) met de 4-cijferige pin (fabrieksinstelling "1111").
3. Druk op de OK-toets (7) om het hoofdmenu te openen.
4. Selecteer met de pijltoetsen (6) „Instelling“.
5. Bevestig de selectie met de OK-toets (7).
6. Selecteer met de pijltoetsen (6) „Datum & tijd“.
7. Bevestig de selectie met de OK-toets (7).
8. Wijzig de datum en tijd met de pijltoetsen (6). Met de OK-toets (7) kan door de afzonderlijke posities worden genavigeerd.

i De datum en tijd moet correct ingesteld zijn om ervoor te zorgen dat de ingestelde bedrijfstijd correct functioneert.

Regensensor instellen

! **Laat de grasmaaier nooit werken tijdens onweer en koppel het laadstation los van het stroomnet.**

Als de regensensor is ingeschakeld, keert de grasmaaier bij regen terug naar het laadstation.

1. Open indien nodig het deksel (1).
2. Ontgrendel het display (10) met de 4-cijferige pin (fabrieksinstelling "1111").
3. Druk op de OK-toets (7) om het hoofdmenu te openen.
4. Selecteer met de pijltoetsen (6) „Instelling“.
5. Bevestig de selectie met de OK-toets (7).
6. Selecteer met de pijltoetsen (6) „Regenmodus“.
7. Bevestig de selectie met de OK-toets (7).
8. Om de regensensor te **deactiveren**, selecteert u "Deactiveren" en bevestigt u de keuze met de OK-toets (7).
Om de regensensor te **activeren**, selecteert u „Activeren" en bevestigt u de keuze met de OK-toets (7).

 Kies een tijd in minuten waarop de grasmaaier na de regen weer moet gaan werken.

Bepaal ook of de grasmaaier de werkonderbreking door de regen moet inhalen. Bevestig elke selectie met de OK-toets (7).



9. Keer terug naar het hoofdmenu met de terug-toets (5).

 We bevelen u aan om de grasmaaier bij regen niet te laten werken.

Bedrijfstijden instellen

1. Open indien nodig het deksel (1).
2. Ontgrendel het display (10) met de 4-cijferige pin (fabrieksinstelling "1111").
3. Druk op de OK-toets (7) om het hoofdmenu te openen.
4. Selecteer met de pijltoetsen (6) „Instelling“.

5. Bevestig de selectie met de OK-toets (7).
6. Selecteer "Werktijd" met de pijltoetsen (6).
7. Bevestig de selectie met de OK-toets (7).
8. Selecteer de gewenste werktijd met de pijltoetsen.
 U stelt de werktijd in volledige uren per dag in.
9. Bevestig de selectie met de OK-toets (7).
10. Keer terug naar het hoofdmenu met de terug-toets (5).

 Wanneer de ingestelde werktijd per dag is bereikt, keert de grasmaaier automatisch terug naar het laadstation. Een verlenging van de werktijd tijdens regenpauzes kan direct via de grasmaaier worden ingesteld, zie hoofdstuk "Regensensor instellen" of via de Lidl Home app:  Instellingen > Regensensor.

De grasmaaier aansluiten op het WLAN

1. Open indien nodig het deksel (1).
2. Ontgrendel het display (10) met de 4-cijferige pin (fabrieksinstelling "1111").
3. Druk op de OK-toets (7) om het hoofdmenu te openen.
4. Selecteer met de pijltoetsen (6) „Instelling“.
5. Bevestig de selectie met de OK-toets (7).
6. Selecteer met de pijltoetsen (6) „WiFi activeren“.
7. Gebruik uw smartphone om verbinding te maken met de grasmaaier via de Lidl Home app.

 Zie hoofdstuk „Apparaat met de Lidl Home app verbinden“.

Pin wijzigen

1. Open indien nodig het deksel (1).
2. Ontgrendel het display (10) met de 4-cijferige pin (fabrieksinstelling "1111").
3. Druk op de OK-toets (7) om het hoofdmenu te openen.
4. Selecteer met de pijltoetsen (6) „Instelling“.
5. Bevestig de selectie met de OK-toets (7).
6. Selecteer met de pijltoetsen (6) „Pin wijzigen“.
7. Bevestig de selectie met de OK-toets (7).
8. Voer de 4-cijferige pin in. Als u de pin verkeerd hebt ingevoerd, keert u met de terug-toets (5) terug naar de pininvoer.
9. Voer nu een nieuwe PIN in.
10. Bevestig de nieuwe pin door deze opnieuw in te voeren. Als u de pin verkeerd hebt ingevoerd, keert u met de terug-toets (5) terug naar de pin-invoer en herhaalt u stap 8 en 9.
11. U herkent een geslaagde wijziging wanneer „Succesvol!“ op het display (10) verschijnt. Keer terug naar het hoofdmenu met de terug-toets (5).

Tijdschema instellen/ verwijderen

Tijdschema instellen

1. Open indien nodig het deksel (1).
2. Ontgrendel het display (10) met de 4-cijferige pin (fabrieksinstelling "1111").
3. Druk op de OK-toets (7) om het hoofdmenu te openen.
4. Selecteer met de pijltoetsen (6) een „tijdscherma“.

5. Selecteer de dag die u wilt instellen (ma, di, wo, do, vr, za, zo) met de pijltoetsen (6).
6. Druk op de OK-toets om de daginstelling in te voeren.
7. Selecteer de start- en eindtijd met de pijltoetsen (6).



Per dag kunnen twee maaiperioden worden ingesteld.

8. Druk op de OK-toets (7) om te bevestigen en de selectie keert terug naar de linkerkant van de tag.
- 
 Als u alleen een maaiperiode wilt instellen, gebruikt u de terug-toets (5) om terug te keren naar de dag of naar het hoofdmenu.
9. Herhaal stap 5-8 om de periode voor elke dag van de week te selecteren.
10. Druk op de OK-toets (7) om het resultaat van deze instelling te bevestigen.

Tijdschema wissen

1. Verplaats de selectie naar "Alle" (linksboven) met de pijltoetsen (6).
2. Houd de terug-toets (5) ingedrukt om de hele planning voor de week te wissen.

Secundaire gebieden instellen

In zeer schuine tuinen kan de oppervlakte-output worden verbeterd, door een secundair startpunten vast te leggen. In dit geval kunnen verschillende beginpunten op de begrenzingsdraad worden gekozen.

Hierdoor kan de robotmaaier moeilijk bereikbare delen van uw tuin bereiken.

De robotmaaier legt de geselecteerde afstand af langs de begrenzingsdraad en begint in dit gebied te maaien.

U kunt 5 andere startpunten vrij kiezen.

Meet daartoe de afstand tussen het laad-

station en het beginpunt met de klok mee langs de begrenzingsdraad. U gebruikt de frequentie in procenten om te bepalen hoe vaak de robotmaaier zijn werk start vanaf het laadstation of vanaf de respectieve startpunten. Het maaiproces is in deze modus nog steeds chaotisch.

De secundaire startpunten worden automatisch benaderd tijdens werkuren en volgens tijdschema.

1. Open indien nodig het deksel (1).
2. Ontgrendel het display (10) met de 4-cijferige pin (fabrieksinstelling "1111").
3. Druk op de OK-toets (7) om het hoofdmenu te openen.
4. Selecteer "Secundaire gebieden" met de pijltoetsen (6).
5. Druk op de toets OK om een secundair gebied (areas) te selecteren. Selecteer de startafstand "Afstand (dst)m" en de verhouding "Percentage (pzt)%" van het te maaien gebied met de pijltoetsen (6) en druk op de OK-toets om te bevestigen. Na de selectie keert u automatisch terug naar het overzicht van de secundaire gebieden (areas).
6. Herhaal stap 5 om de instelling van elk secundair gebied (areas) te voltooien.
7. Druk op de OK-toets (7) om het resultaat van de instelling te bevestigen.

i De grasmaaier rijdt langs de begrenzingskabel (1 - 500 meter) voor de afstand die u hebt opgegeven "Afstand (dst) m" en begint dan te maaien.

i Onder "Percentage (pzt)%" geeft u met de ratio aan welk percentage van de totale oppervlakte binnen de begrenzingskabel moet worden gemaaid. De som van de "Percentage (pzt)%"-specificatie van de 5 secundaire gebieden (areas) moet kleiner zijn dan of gelijk aan 100 %.

Fabrieksinstellingen herstellen

Hier kan de grasmaaier gereset worden naar de fabrieksinstellingen.

1. Open indien nodig het deksel (1).
2. Ontgrendel het display (10) met de 4-cijferige pin (fabrieksinstelling "1111").
3. Druk op de OK-toets (7) om het hoofdmenu te openen.
4. Selecteer met de pijltoetsen (6) „Instelling“.
5. Bevestig de selectie met de OK-toets (7).
6. Selecteer met de pijltoetsen (6) „Fabrieksinstelling“.
7. Bevestig de selectie met de OK-toets (7).

i De grasmaaier schakelt uit en stelt zichzelf opnieuw in op de fabrieksinstelling.

i Het resetten van de grasmaaier naar de fabrieksinstelling verwijdert niet de persoonlijke gegevens die zijn opgeslagen bij het verbinden met de Lidl Home app. Om deze gegevens te verwijderen, gaat u te werk zoals beschreven in het hoofdstuk "Het apparaat loskoppelen en gegevens van de app verwijderen".

Werk- en foutenlogboek uitlezen

1. Open indien nodig het deksel (1).
2. Ontgrendel het display (10) met de 4-cijferige pin (fabrieksinstelling "1111").
3. Druk op de OK-toets (7) om het hoofdmenu te openen.
4. Selecteer met de pijltoetsen (6) „Instelling“.

5. Selecteer "Informatie" met de pijltoetsen (6).
 6. Selecteer met de pijltoetsen (6) of "Foutenlogboek" of „Werkprotocol“.
- i** Het foutenlogboek en het werklogboek kunnen hier worden uitgelezen.
7. Druk op de terug-toets (5) om terug te keren naar het hoofdmenu.

Controleren/uitvoeren van firmware-upgrade

1. Open indien nodig het deksel (1).
2. Ontgrendel het display (10) met de 4-cijferige pin (fabrieksinstelling "1111").
3. Druk op de OK-toets (7) om het hoofdmenu te openen.
4. Selecteer met de pijltoetsen (6) „Instelling“.
5. Selecteer "Versiecontrole" met de pijltoetsen (6).

i Er wordt gecontroleerd of een recentere firmware kan worden gebruikt. Zo ja, dan wordt hij automatisch gedownload en geïnstalleerd.

6. Druk op de terug-toets (5) om terug te keren naar het hoofdmenu.

Laadproces



Stel de accu niet bloot aan extreme omstandigheden zoals hitte en schokken. Er bestaat een risico op verwondingen door lekkende accuvloeistof! Spoel bij contact met de ogen of huid de desbetreffende plek met water of neutralisator en raadpleeg een arts.



Laad de accu alleen op met de meegeleverde netadapter of een goedgekeurde Parkside X 20 V serie lader.

- Laad de accu op vóór het eerste gebruik.
- Een beduidend kortere bedrijfstijd ondanks het opladen, betekent dat de accu opgebruikt is en moet worden vervangen. Gebruik uitsluitend een originele accu die u via de klantendienst kunt verkrijgen.
- Neem in ieder geval de geldende veiligheidsvoorschriften, alsmede de voorschriften en aanwijzingen inzake milieubescherming in acht.
- Defecten die het gevolg zijn van onoordeelkundig of oneigenlijk gebruik, zijn uitgesloten van de garantie.

Accu laden

De grasmaaier keert automatisch terug naar het laadstation wanneer het accuniveau laag is. Hiervoor zoekt de grasmaaier de dichtstbijzijnde begrenzingskabel en volgt deze tegen de klok in.



U kunt de grasmaaier ook zelf in het laadstation plaatsen.



Gevaar voor verwondingen! Druk op de STOP-knop (9) voordat u de maaier oppakt!

Nadat de accu volledig is opgeladen, stopt het laadproces en schakelt de grasmaaier over op de stand-by modus.

Pictogram op het laadstation



Led knippert groen:
Begrenzingskabel beschadigd of verkeerd aangesloten



Led brandt rood:
Accu wordt opgeladen



Led brandt groen:
accu geladen

Led brandt niet: Laadstation niet aangesloten op stroom

Laadtoestand van de accu controleren

U kunt op elk moment het laadniveau van de grasmaaier controleren op het display.

1. Open indien nodig het deksel (1).
2. Ontgrendel het display (10) met de 4-cijferige pin (fabrieksinstelling "1111").
3. Het laadniveau kan nu worden afgelezen van het batterijsymbool rechtsboven.
4. Druk op de START-knop (3) en sluit het deksel (1) weer. De grasmaaier hervat zijn eerder onderbroken activiteit.

i Het is ook mogelijk het laadniveau af te lezen zonder het display te ontgrendelen, maar het is gemakkelijker als het display ontgrendeld is.

Werkinstructies

Regelmatig maaien stimuleert de bladvorming van het gras en doet tegelijkertijd onkruid afsterven. Zo krijgt het gazon na elke maaibeurt grotere densiteit en ontstaat een gazon dat gelijkmatig tegen belasting bestand is.

De eerste maaibeurt gebeurt ongeveer in april bij een grashoogte van 7-8 cm. In de groeiperiode wordt het gras minstens eenmaal per week gemaaid.

Maaihoogte instellen



Schakel het apparaat uit en wacht tot de messen tot stilstand zijn gekomen. Er bestaat een risico op lichamelijk letsel.

1. Open het deksel (1).
2. Stel het draaiwiel (2) in op de gewenste maaihoogte.
3. Sluit het deksel (1) weer.

Het apparaat kan in 15 niveaus op een maaihoogte **tussen 25-60 mm** worden ingesteld.

De juiste maaihoogte bedraagt bij siergras ongeveer 30-45 mm en bij gebruiksgras ongeveer 30-65 mm.



Voor de eerste maaibeurt van het seizoen moet een hoge maaihoogte worden ingesteld.

Bedrijfscyclus handmatig onderbreken/starten

Bedrijfscyclus onderbreken

Druk op de STOP-knop (9) om de maaier te stoppen terwijl hij werkt.

Bedrijfscyclus starten/hervatten

1. Open het deksel (1).
2. Bevestig met de OK-toets (7).
3. Ontgrendel het display (10) met de 4-cijferige pin (fabrieksinstelling "1111").
4. Druk op de start-toets (3).
5. Sluit het deksel (1) weer.
De grasmaaier start de ingestelde bedrijfscyclus of hervat zijn voordien onderbroken werk.

Apparaat met Lidl Home app verbinden

1. Open het deksel (1).
2. Ontgrendel het display (10) met de 4-cijferige pin (fabrieksinstelling "1111").
3. Druk op de OK-toets (7) om het hoofdmenu te openen.
4. Selecteer „Setting/Instellingen" met de pijltjestoetsen (6).
5. Bevestig de selectie met de OK-toets (7).
6. Selecteer met de pijltjestoetsen (6) „WiFi activeren“.
7. Activeer Bluetooth® op uw smartphone.
8. Open de Lidl Home app.
Vanaf hier zijn er ❶, ❷ en ❸ opties om het apparaat aan te sluiten.

❶ Als dit het apparaat is dat u met de app wilt verbinden:



9. Selecteer op het tabblad  de optie „Apparaat toevoegen“.
De app scant de omgeving op beschikbare apparaten en laat u zien of er beschikbare apparaten zijn gevonden.
 Indien dit niet het geval is, lees dan verder bij mogelijkheid ❸.
10. Selecteer „Ga naar Toevoegen“ om de beschikbare apparaten in een lijst weer te geven.
11. Selecteer het apparaat door het aan te vinken . Selecteer slechts één apparaat per keer. Als er andere vinkjes staan bij andere apparaten, verwijdert u de vinkjes door op het vinkje te drukken.
12. Druk nu op de , die dezelfde kleur heeft als het ingestelde vinkje.
13. Selecteer uw WLAN en voer het bijbehorende wachtwoord in.

14. Bevestig de succesvolle verbinding met „Klaar“.
Nu staat het apparaat in het tabblad  en kan het geselecteerd worden.

❷ Als u reeds andere apparaten met de app verbonden hebt:

9. Selecteer op het tabblad  de  boven rechts. De app scant de omgeving op beschikbare apparaten en laat u zien of er beschikbare apparaten zijn gevonden.
 Indien dit niet het geval is, lees dan verder bij mogelijkheid ❸.
10. Ga verder zoals bij ❶ vanaf punt 10.

❸ Als u niet automatisch een lijst van de beschikbare apparaten getoond wordt:

- Als het apparaat niet automatisch aan u wordt getoond, gaat u als volgt te werk:
9. Selecteer op het tabblad  de  boven rechts.
 10. Selecteer in de lijst links „Andere“.
 11. Selecteer „Andere-2“.
 12. Bevestig dat de weergave snel knippert.
De app zoekt nu naar beschikbare apparaten en stelt ze aan u voor.
 13. Selecteer het gewenste apparaat door op de  te drukken om het aan de app toe te voegen.
 14. Bevestig eerst met „verder“, dan met „klaar“.

 Een upgrade van de firmware kan wijzigingen van de functionaliteit van de app tot gevolg hebben.

Bluetooth® activeren

 Bluetooth® is alleen nodig om het apparaat te verbinden met de Lidl

Home-app. Nadat het apparaat is verbonden met de Lidl Home app, wordt de Bluetooth® uitgeschakeld en pas weer ingeschakeld als het apparaat wordt teruggezet naar de fabrieksinstellingen.

1. Open indien nodig het deksel (1).
2. Ontgrendel het display (10) met de 4-cijferige pin (fabrieksinstelling "1111").
3. Druk op de OK-toets (7) om het hoofdmenu te openen.
4. Selecteer met de pijltoetsen (6) „Instelling“.
5. Bevestig de selectie met de OK-toets (7).
6. Selecteer met de pijltjestoetsen (6) „WiFi activeren“.
7. Bevestig de selectie met de OK-toets (7).

i Dit is nodig voor de eerste verbinding met de Lidl Home app, waarna er een WLAN-verbinding is en de Bluetooth®-functie van de maaiër inactief is.

Functies van de app

Selecteer een grasmaaiër om naar de overzichtspagina te gaan.

Druk op de knop in de linker cirkel en houd uw duim op het display om de selectie "START ▶" omhoog en omlaag te vegen. Zo selecteert u de afzonderlijke menu's via de "START ▶"-positie.

Tijdschema

Hier kunt u voor elke dag van de week twee werkperiodes voor de grasmaaiër instellen. De grasmaaiër moet in stand-by staan zodat u hier instellingen kunt maken.

1. Selecteer de gewenste dag.

2. Stel een begintijd en een eindtijd in voor de periode.
3. Sla het tijdschema op door rechtsboven op "Opslaan" te klikken. Het tijdschema kan worden gereset in het menu rechts via "reset".

Secundaire gebieden

Hier kunt u tot 5 secundaire gebieden instellen. De grasmaaiër moet in stand-by staan zodat u hier instellingen kunt maken.

1. Selecteer een secundair gebied.
2. Stel de afstand tot het ingangspunt in.
 - i** De grasmaaiër rijdt langs de begrenzingskabel langs de door u opgegeven route en begint dan te maaien.
3. Stel een percentage van de oppervlakte in.

i Het oppervlakteaandeel geeft aan welk percentage van de totale oppervlakte binnen de begrenzingskabel moet worden gemaaid.

De som van de oppervlakteaandelen van de 5 secundaire gebieden moet minder dan/gelijk zijn aan 100%.

4. Bevestig met „Opslaan“.

i Als u het te maaien gebied niet in secundaire gebieden wilt verdelen, selecteert u:

afstand tot het ingangspunt: 1 m
Oppervlakteaandeel: 100 %

Besturing

Hier kunt u:

- de **modus** inzien waarin de grasmaaiër momenteel werkt.
- de **accupaciteit** in procent aflezen;
- **Automatisch maaien** (A) starten of pauzeren;
- start vastpuntmaaien via de **Vast punt** (P) -selectie als de grasmaaiër momenteel in stand-by staat.

i Met deze functie kunt u gazons, die anders bedekt zouden zijn met zitmeubels, speeltoestellen of iets dergelijks, gericht maaien.

- gebruik de **Station** 🏠-selectie om de grasmaaier naar het laadstation te verplaatsen.

⚠️ **Foutprotocol**

Hier kunt u de fout en het tijdstip van de fout aflezen.

📁 **Werkprotocol**

Hier kunt u de werktijden van de grasmaaier aflezen.

⚙️ **Instellingen**

Hier kunt u:

- de totale werktijd per dag instellen onder **Werkuren**.
- een **Apparaatwachtwoord** (pin) vastleggen en wijzigen
- de **Regensensor** in- en uitschakelen en een tijdstip instellen waarop de grasmaaier na regen weer moet gaan werken. Bovendien kunt u aangeven of de grasmaaier de door de regen veroorzaakte werkonderbreking moet inhalen.

i We bevelen u aan om de grasmaaier bij regen niet te laten werken.

✍️ - **Instellingen**

Als u het ✍️-pictogram opnieuw selecteert, kunt u onder „**Symbol**” een nieuwe afbeelding aan de grasmaaier toewijzen, u kunt onder „**Namen**” de naam van de grasmaaier wijzigen of een „**locatie**” toewijzen.

Onder dit menu-item kan „**apparaat-informatie**” worden opgeroepen.

„**Tik om uit te voeren en te automatiseren**” laat u toe om automatiseringen uit te voeren die u hebt opgeslagen.

„**Apparaat vrijgeven**” maakt het mogelijk om andere leden van hetzelfde huishouden toegang te geven tot de grasmaaier via de Lidl Home app.

„**Offline-melding**” stuurt u een melding wanneer de app bij activering de verbinding met de grasmaaier verliest.

„**Groep maken**” maakt het mogelijk om apparaatgroepen te maken.

„**FAQ**” beantwoordt frequent gesteld vragen.

„**Controleer op firmware-updates**” controleert of de firmware up-to-date is en schakelt een upgrade in als er een nieuwere versie beschikbaar is.

„**Apparaat verwijderen**” wist de grasmaaier uit uw apparaatlijst van de app. Lees ook „Het apparaat loskoppelen en gegevens van de app verwijderen”.

Privacyrichtlijn

U vindt de volledige privacyrichtlijn onder het tabblad 📄 in het veld „**Privacyrichtlijn**”.

Ontkoppel het apparaat en wis gegevens uit de app

1. Selecteer in het tabblad 🏠 het apparaat dat u wilt verwijderen en waarvan u de gegevens wilt wissen.
2. Selecteer het ✍️-pictogram boven rechts.
3. Selecteer „**Apparaat verwijderen**”.
4. Voor het wissen van de gegevens, kiest u „**Loskoppelen en gegevens wissen**”.
Als u alleen de verbinding met het apparaat wilt verbreken zonder de gegevens te wissen, selecteert u „Verbinding verbreken”.

i Nadat u het apparaat in de LIDL Home-app hebt verwijderd, start het apparaat opnieuw op en worden de fabrieksinstellingen hersteld.

Problemen met de app? - VGV

1. Selecteer het apparaat waarover u vragen heeft uit de lijst met apparaten.
2. Selecteer het -pictogram boven rechts.
3. Selecteer onder „Overige“ de optie „VGV“ (veel gestelde vragen).

Reiniging / onderhoud / opslag



Laat werkzaamheden die niet in deze handleiding zijn beschreven, uitvoeren door een door ons goedgekeurd servicebedrijf. Gebruik uitsluitend originele onderdelen.



Schakel vóór alle onderhouds- en reinigingswerkzaamheden het apparaat uit en wacht tot de messen tot stilstand zijn gekomen.



Draag handschoenen wanneer u de messen hanteert.

Algemene reiniging en onderhoud



Spuit de robotmaaier niet schoon met water. Er bestaat gevaar op elektrische schok.

- Houd het apparaat schoon. Gebruik voor het reinigen een borstel of doek maar geen scherpe reinigings- of oplosmiddelen.
- Olie de wielen van tijd tot tijd.
- Controleer de afdekkingen en veiligheidsvoorzieningen op schade en losse zit. Vervang ze indien nodig.



Messen draaien/ vervangen

De grasmaaier is uitgerust met omkeerbare messen. Als de messen aan de ene kant stomp zijn, kunt u ze omdraaien. Als de messen beschadigd of uit evenwicht zijn, dan moeten ze worden vervangen (zie "Reserveonderdelen/toebehoren").

1. Draai het apparaat om.
2. Draai de mesbouten (34) aan de onderkant van het apparaat los.

Messen draaien

3. Draai de messen (20) naar de andere kant.
4. Bevestig de messen weer met de mesbouten (34).

Messen vervangen

3. Verwijder de oude messen (20).
4. Bevestig de nieuwe messen (20) weer met de messenbouten (34).



Blokkeringen verwijderen



Draag veiligheidshandschoenen. Er bestaat een risico op verwondingen.

1. Draai de grasmaaier om.
2. Open het accuvak (32) door de 4 schroeven aan de onderkant van het apparaat los te draaien.
3. Verwijder de accu (33).
4. Hef de blokkering op.
5. Plaats de accu (33) er weer in.
6. Sluit het accuvak (32).

Opslag

- Bewaar het apparaat op een droge plek buiten het bereik van kinderen.
- Wikkel het toestel niet in nylon zakken, want dan kan er vocht ontstaan.

We nemen geen aansprakelijkheid op voor schade die voortvloeit uit onze apparaten als deze schade is veroorzaakt door ondeskundige reparaties of het gebruik van niet-originele reserveonderdelen of door oneigenlijk gebruik van het apparaat.

Opslag tijdens de winter

 We bieden een winterdienst aan. Meer informatie vindt u op onze website: www.grizzlytools.de/service/maehroboter-winterdienst

- Reinig het apparaat alvorens het weg te bergen (zie "Reiniging en onderhoud").
- Bewaar de accu in halfgeladen toestand. Tijdens een langdurige opslag moet de accu 40-60% geladen zijn.
- Controleer tijdens een langdurige opslag de laadtoestand ongeveer elke 3 maanden en laad de accu indien nodig bij.
- Koppel het laadstation los van de begrenzingskabel.
- Isoleer de contacten van de begrenzingskabel met behulp van kleefband.

 Als u het apparaat na langdurige opslag weer in gebruik neemt, reinig dan eerst de accucontacten van het apparaat en de laadklemmen (E 30) van het laadstation met behulp van een koperen borstel, om problemen met het laden te voorkomen.

I Transport

Aan de achterkant van de grasmaaier bevindt zich een draaggreep (8) die het vervoer van het apparaat vergemakkelijkt.



Draai de grasmaaier altijd met de messen (20) weg van uw lichaam gericht. Er bestaat gevaar voor verwondingen!

Afval/ milieubescherming

Neem de accu uit het apparaat en lever het apparaat, de accu, toebehoren en verpakking in voor een milieuvriendelijke verwerking.



Elektrische apparaten horen niet thuis bij het huisvuil. Het symbool van de doorgekruiste vuilnisbak betekent dat dit product aan het einde van zijn levensduur niet met het huisvuil mag worden weggegooid.



Werp de accu niet bij het huisvuil, in het vuur (ontploffingsgevaar) of in het water. Beschadigde accu's kunnen het milieu en uw gezondheid schaden als er giftige dampen of vloeistoffen ontsnappen.

Richtlijn 2012/19/EU betreffende afgedankte elektrische en elektronische apparatuur: Consumenten zijn wettelijk verplicht elektrische en elektronische apparatuur aan het eind van de levensduur op milieuvriendelijke wijze te recyclen. Op die manier wordt milieuvriendelijke en grondstofbesparende recycling gewaarborgd. Afhankelijk van de implementatie in de

nationale wetgeving heeft u de volgende mogelijkheden:

- breng ze terug naar een verkooppunt,
- breng ze naar een officieel verzamel-punt,
- stuur ze terug naar de fabrikant/distri-buteur.

Dit is niet van toepassing op accessoires die bij oude apparaten zijn gevoegd en hulpmiddelen zonder elektrische bestand-delen.

Voer accu's af volgens de plaatselijke voorschriften. Defecte of gebruikte accu's moeten volgens richtlijn 2006/66/EG ge-recycled worden. Breng accu's binnen bij een inzamelpunt voor oude accu's, waar ze voor milieuvriendelijke recyclage wor-den verwerkt. Vraag hiervoor raad bij uw plaatselijke afvalmaatschappij of bij ons servicecenter.

Voer accu's in ontladen toestand af. We raden aan om de polen af te dekken met tape ter bescherming tegen kortsluiting. Open de accu niet.

Reserveonderdelen/toebehoren

U kunt reserveonderdelen en accessoires verkrijgen op www.grizzlytools.shop

Ondervindt u problemen bij het orderproces, gebruik dan het contactformulier. Indien u nog vragen heeft, kunt u contact opnemen met het "Service Center" (zie pagina 153).

Item	Benaming	Art.-nr.
11	Begrenzingskabel, 200 m	92000035
12	Bevestigingsspijker.....	91106075
13	Haken, 350 stuks	92000034
14	Voedingseenheid (EU)	80001359
	Voedingseenheid (VK).....	80001358
17	Laadstation	80001357
20	Mes (Identificatie van de fabrikant: 183-8B10101) +	
H 34	Mesbout.....	92000001

Storingen oplossen

Probleem	Mogelijke oorzaak	Oplossing
Apparaat start niet	Accu niet geplaatst	Accu plaatsen (zie "Accu vervangen")
	Deksel (1) staat open	Deksel (1) sluiten
	Motor defect	Apparaat door service-center laten repareren
	Gras te lang	zo nodig maaiveld vooraf maaien. Langere maaihogte instellen.
Motor valt stil	Blokkering door vreemde voorwerpen	Vreemde voorwerpen verwijderen
Grasmaaier rijdt maar maait niet	Messen stomp of versleten	Messen vervangen (zie „Messen draaien/vervangen“)
	Maaimotor defect	Contact opnemen met de fabrikant (zie „Servicecentrum“)
Maairesultaat niet goed of motor draait zwaar	Maaihoogte te laag	Grotere maaihogte instellen
	Messen (20) stomp	Messen laten slijpen of vervangen
	Mesruimte verstopt	Apparaat reinigen
	Messen (20) slecht gemonteerd	Messen correct monteren
Abnormale geluiden, klepperen of trillen	Mesbouten (34) los	Messchroeven vastdraaien
	Messen (20) beschadigd	Messen vervangen
Grasmaaier rijdt over de begrenzingskabel	Installatiefout: hoeken van 90° kunnen leiden tot signaalverlies	Leg de hoeken rond of met een hoek van 45°

Garantie

Geachte cliënte, geachte klant,
U krijgt op dit apparaat 3 jaar garantie, te rekenen vanaf de datum van aankoop. Ingeval van gebreken aan dit product heeft u tegenover de verkoper van het product wettelijke rechten. Deze wettelijke rechten worden door onze hierna beschreven garantie niet beperkt.

Garantievoorwaarden

De garantietermijn begint met de datum van aankoop. Gelieve de originele kassabon goed te bewaren. Dit document wordt als bewijs van de aankoop benodigd. Indien er zich binnen drie jaar, te rekenen vanaf de datum van aankoop van dit product, een materiaal- of fabricagefout voordeet, wordt het product door ons – naar onze keuze – voor u gratis gerepareerd of vervangen. Deze garantievergoeding stelt voorop dat binnen de termijn van drie jaar het defecte apparaat en het bewijs van aankoop (kassabon) voorgelegd en dat schriftelijk kort beschreven wordt, waarin het gebrek bestaat en wanneer het zich voorgedaan heeft.

Als het defect door onze garantie gedekt is, krijgt u het gerepareerde of een nieuw product terug. Met herstelling of uitwisseling van het product begint er geen nieuwe garantieperiode.

Garantieperiode en wettelijke kwaliteitsgarantie

De garantieperiode wordt door de garantievergoeding niet verlengd. Dit geldt ook voor vervangen en gerepareerde onderdelen. Eventueel al bij de aankoop bestaande beschadigingen en gebreken moeten onmiddellijk na het uitpakken gemeld worden. Na het verstrijken van de garan-

tieperiode tot stand komende reparaties worden tegen verplichte betaling van de kosten uitgevoerd.

Omvang van de garantie

Het apparaat werd volgens strikte kwaliteitsrichtlijnen zorgvuldig geproduceerd en vóór aflevering nauwgezet getest.

De garantievergoeding geldt voor materiaal- of fabricagefouten. Deze garantie is niet van toepassing op productonderdelen, die aan een normale slijtage blootgesteld zijn en daarom als aan slijtage onderhevige onderdelen beschouwd kunnen worden (b.v. mes) of op beschadigingen aan breekbare onderdelen (b.v. schakelaars). Deze garantie valt weg wanneer het product beschadigd, niet oordeelkundig gebruikt of niet onderhouden werd. Voor een vakkundig gebruik van het product dienen alle in de gebruiksaanwijzing vermelde aanwijzingen nauwgezet in acht genomen te worden. Gebruiksdoeleinden en handelingen, die in de gebruiksaanwijzing afgeraden worden of waarvoor gewaarschuwd wordt, dienen onvoorwaardelijk vermeden te worden. Het product is uitsluitend voor het privé- en niet voor het commerciële gebruik bestemd. Bij een verkeerde of onoordeelkundige behandeling, toepassing van geweld en bij ingrepen, die niet door het door ons geautoriseerde servicefiliaal doorgevoerd werden, valt de garantie weg.

Afhandeling ingeval van garantie

Gelieve aan de volgende aanwijzingen gevolg te geven om een snelle behandeling van uw verzoek te garanderen:

- Gelieve voor alle aanvragen de kassabon en het artikelnummer (IAN 356377_2007) als bewijs van de aankoop klaar te houden.
- Gelieve het artikelnummer uit het typeplaatje.

- Indien er zich functiefouten of andere gebreken voordien, contacteert u in eerste instantie de hierna vernoemde serviceafdeling **telefonisch** of per **e-mail**. U krijgt dan bijkomende informatie over de afhandeling van uw klacht.
- Een als defect geregistreerd product kunt u, na overleg met onze klantenservice, mits toevoeging van het bewijs van aankoop (kassabon) en de vermelding, waarin het gebrek bestaat en wanneer het zich voorgedaan heeft, voor u franco naar het u medegedeelde serviceadres zenden. Om problemen bij de acceptatie en extra kosten te vermijden, maakt u onvoorwaardelijk uitsluitend gebruik van het adres, dat u medegedeeld wordt. Zorg ervoor dat de verzending niet ongefrankeerd, als volumegoed, per expresse of via een andere speciale verzendingswijze plaatsvindt. Gelieve het apparaat met inbegrip van alle bij de aankoop bijgeleverde accessoires in te zenden en voor een voldoende veilige transportverpakking te zorgen.

Reparatieservice

U kunt reparaties, **die niet onder de garantie vallen**, tegen berekening door ons servicefiliaal laten doorvoeren. Zij maakt graag voor u een kostenraming op. Wij kunnen uitsluitend apparaten behandelen, die voldoende verpakt en gefrankeerd ingezonden werden.

Opgelet: Gelieve uw apparaat gereinigd en met een aanwijzing op het defect naar ons servicefiliaal te zenden.

Ongefrankeerd – als volumegoed, per expresse of via een andere speciale verzendingswijze – ingezonden apparaten worden niet geaccepteerd.

De afvalverwerking van uw defecte ingezonden apparaten voeren wij gratis door.

Service-Center



Service Nederland

Tel.: 0800 0249630

E-Mail: grizzly@lidl.nl

IAN 356377_2007



Service België

Tel.: 0800 12089

E-Mail: grizzly@lidl.be

IAN 356377_2007

Importeur

Gelieve in acht te nemen dat het volgende adres geen serviceadres is. Contacteer in eerste instantie het hoger vermelde servicecenter.

Grizzly Tools GmbH & Co. KG

Stockstädter Straße 20

63762 Großostheim

DUITSLAND

www.grizzlytools.de

Spis treści

Wprowadzenie	155	Ustawianie czujnika deszczu.....	178
Użytkowanie zgodne z przeznaczeniem	155	Ustawianie czasu pracy.....	178
Opis ogólny	155	Łączenie kosiarki z siecią WLAN	179
Zakres dostawy	155	Zmiana numeru PIN	179
Zestawienie.....	155	Ustalanie/kasowanie	
Opis działania	156	harmonogramu	179
Dane techniczne.....	156	Ustawianie stref wtórnych	180
Czasy ładowania	157	Przywracanie ustawień fabrycznych	181
Wskazówki dotyczące bezpieczeństwa	157	Odczyt protokołu roboczego i	
Symbole i piktogramy.....	158	protokołu błędów.....	181
Ogólne zasady bezpieczeństwa	159	Weryfikacja/realizacja aktualizacji	
Prawidłowe obchodzenie się z		oprogramowania firmowego	181
ładowarką akumulatora	164	Ładowanie.....	181
Pozostałe zagrożenia	165	ładowanie akumulatora.....	182
Uruchomienie.....	165	Kontrola poziomu naładowania	
Montaż i ustawianie stacji		akumulatora	182
ładowania	165	Wskazówki dotyczące wykonywania prac.....	183
Rozkładanie kabla		Regulacja wysokości koszenia	183
ograniczającego.....	166	Ręczne przerywanie / rozpoczynanie	
łączenie stacji ładowania z		cyklu pracy	183
zasilaczem.....	167	Łączenie urządzenia z aplikacją	
łączenie kabla ograniczającego i		Lidl Home	183
stacji ładowania	167	Aktywowanie Bluetooth®.....	184
Mocowanie stacji ładowania	168	Funkcje aplikacji	185
Wkładanie/wymiana akumulatora..	168	Dyrektywa dotycząca ochrony	
Eksplotacja	168	danych	186
Pierwsze uruchomienie	168	Odłączanie urządzenia i usuwanie	
Ustawianie języka.....	169	danych z aplikacji	186
Włączanie i wyłączenie.....	169	Problemy z aplikacją? - FAQ	187
Koszenie	169	Czyszczenie / konserwacja / przechowywanie urządzenia ...	187
Koszenie ręczne	170	Ogólne prace związane z	
Harmonogram koszenia.....	170	czyszczeniem i konserwacją	187
Powrót do stacji ładowania	171	Obraćanie/wymiana noża	187
Ustawienia	171	Odblokowywanie urządzenia	187
Menu prezentowane na		Przechowywanie	188
wyświetlaczu	172	Przechowywanie przez sezon	
Objaśnienie komunikatów (o statusie)		zimowy.....	188
na wyświetlaczu	173	Transport.....	188
Tryb spotowy/koszenie w stałym		Utylizacja / ochrona	
punkcie.....	177	środowiska.....	188
Ustawianie daty i godziny	177	Części zamienne/akcesoria	189
		Wykrywanie błędów	190

Gwarancja.....	191
Serwis naprawczy	192
Service-Center	192
Importer	192
Tłumaczenie oryginalnej deklaracji zgodności WE	445

Wprowadzenie

Gratulujemy zakupu nowego urządzenia. Jest to urządzenie wysokiej jakości. Urządzenie zostało poddane kontroli jakości w trakcie produkcji oraz kontroli końcowej. Dzięki temu gwarantujemy sprawność Państwa urządzenia.



Instrukcja obsługi jest integralną częścią urządzenia. Zawiera ona ważne wskazówki dotyczące bezpieczeństwa, użytkowania i utylizacji. Przed rozpoczęciem korzystania z urządzenia należy zapoznać się ze wszystkimi wskazówkami obsługi i bezpieczeństwa. Z urządzenia należy korzystać tylko zgodnie z opisem i w podanych zakresach użytkowania. Instrukcję obsługi należy dobrze przechowywać, a przekazując urządzenie innym osobom należy dołączyć całą dokumentację.

Użytkowanie zgodne z przeznaczeniem

Urządzenie jest przeznaczone tylko do koszenia przydomowych trawników i traw. Urządzenie nie nadaje się do użytku profesjonalnego. Użytkowanie urządzenia do celów komercyjnych powoduje utratę gwarancji.

Każdy inny rodzaj zastosowania, który nie został wyraźnie dopuszczony w niniejszej instrukcji, może prowadzić do uszkodzenia urządzenia i stanowić źródło poważnych niebezpieczeństw dla użytkownika.

Urządzenie jest przeznaczone do użytku przez osoby dorosłe. Dzieci i osoby, które nie są zaznajomione z niniejszą instrukcją obsługi, nie mogą używać urządzenia. Używanie urządzenia w czasie deszczu lub w wilgotnym otoczeniu jest zabronione. Producent nie odpowiada za szkody spowodowane użyciem urządzenia w sposób niezgodny z przeznaczeniem lub jego nieprawidłową obsługą.

Urządzenie jest częścią serii Parkside X 20 V TEAM i może być zasilane za pomocą akumulatorów serii Parkside X 20 V TEAM. Akumulatory można ładować tylko za pomocą ładowarek z serii Parkside X 20 V TEAM.

Opis ogólny



Ilustracja z najważniejszymi elementami funkcyjnymi znajduje się na przedniej i tylnej rozkładanej stronie.

Zakres dostawy

Ostrożnie wyciągnąć urządzenie z opakowania i sprawdzić, czy następujące części są kompletne:

- Kosiarka
- Kabel ograniczający 200 m
- Stacja ładowania + 4 śruby
- Zasilacz
- 6 sztyftów mocujących
- 350 haków
- Instrukcja obsługi

Zestawienie

- 1 Pokrywa
- 2 Pokrętko
- 3 Przycisk START
- 4 Przycisk DOM
- 5 Przycisk powrotu

- 6 Przycisk ze strzałką
- 7 Przycisk OK
- 8 Uchwyt do przenoszenia
- 9 Przycisk STOP
- 10 Wyświetlacz
- 11 Kabel ograniczający
- 12 Szyfty mocujące
- 13 Haki
- 14 Zasilacz
- 15 Wtyk sieciowy
- 16 Wtyczka ładowarki
- 17 Stacja ładowania
- 18 Zderzak stacji ładowania
- 19 Śruba
- 20 Nóż
- 21 Podstawa
- 22 Jednostka ładowania
- 23 Osłona
- 24 Tuleja
- C** 25 Gniazdo ładowania
- D** 26 Gniazdo stykowe +
- D** 27 Gniazdo stykowe -
- D** 28 LED
- D** 29 Wpust
- E** 30 Zaciski ładowania
- E** 31 Wskaźnik zakresu roboczego
- F** 32 Wnęka na akumulator
- F** 33 Akumulator
- H** 34 Śruba mocująca nóż

Opis działania

Kosiarka jest wyposażona w nóż obracający się równoległe do płaszczyzny koszenia. Jest wyposażony w mocny silnik elektryczny, solidną obudowę z tworzywa sztucznego i przełącznik bezpieczeństwa. Dodatkowo urządzenie jest wyposażone w mechanizm płynnej regulacji wysokości i lekko poruszające się kółka. Kosiarkę można opcjonalnie połączyć i sterować nią z aplikacji Lidl Home. Funkcje elementów obsługowych podano w poniższych opisach.

Dane techniczne

Kosiarka.....PMRDA 20-Li A1	
Napięcie silnika U	20 V ===
Prędkość napędu.....	1,2 km/h
Stopień ochrony.....	IPX4
Prędkość obrotowa biegu jałowego (maks. prędkość obrotowa)	3100 min ⁻¹
Promień koszenia	220 mm
Wysokość koszenia.....	25 - 60 mm
Nachylenie/wzniesienie/spadek w terenie.....	maks. 47 % (25°)
Odległość 1 m do kabla ograniczającego.....	<10 % (5,7°)
Nóż	3 z obustronnymi ostrzami, obracane - nr art. 92000001
Maks. powierzchnia robocza	1000 m ²
Ciężar (bez stacji ładowania i akcesoriów) m	8,8 kg
Czas koszenia na jednym doładowaniu (4 Ah)	ok. 70 min
Zalecany czas pracy (godz.) na dobę*	
200 m ²	3,5 godz.
400 m ²	7 godz.
600 m ²	10 godz.
800 m ²	13,5 godz.
1000 m ²	16 godz.
Poziom ciśnienia akustycznego (L _{PA})	59,9 dB(A), K _{PA} = 1,88 dB
Poziom mocy akustycznej (L _{WA}) gwarantowany	66 dB(A)
zmierzony.....	63,8 dB(A), K _{WA} = 1,88 dB
* Rzeczywisty potrzebny czas zależy od rodzaju trawy, warunków wzrostu, wilgotności powietrza oraz równości trawnika.	
Zasilacz	SF-20
Napięcie wejściowe/	Wejście 220-240 V~; 50/60 Hz; 1,5 A
Napięcie wyjściowe/	Wyjście
	DC 22,0 V ===; 2,5 A
Zakres częstotliwości kabla ograniczającego.....	100 Hz - 148,5 kHz
Maksymalna moc nadawania kabla ograniczającego.....	50 dBA/m at 10 m

Zakres częstotliwości
 Wi-Fi2400-2483,5 GHz
 Maksymalna moc nadawania
 WLAN..... 17,5 dBm
 Bluetooth-Wi-Fi
 Zakres częstotliwości ...2400-2483,5 GHz
 Maksymalna moc nadawania
 Bluetooth.....7 dBm
 Klasa ochrony..... II
 Stopień ochrony..... IP65
 Maks. temperatura zewnętrzna (t_o) .. 50 °C

Czas ładowania dla
 PAP 20 B3 ok. 60 min

Czasy ładowania

Urządzenie jest częścią serii Parkside X 20 V TEAM i może być zasilane za pomocą akumulatorów serii Parkside X 20 V TEAM.

Akumulatory serii Parkside X 20 V TEAM można ładować tylko za pomocą ładowarek z serii Parkside X 20 V TEAM.

Stacja ładowania..... ST-20V

Napięcie wejściowe/
 Wejście 22 V == 2,5 A
 Napięcie wyjściowe/
 Wyjście 21 V == 2,4 A
 Ciężar 2,3 kg
 Stopień ochrony..... IPX4

Zalecamy użytkowanie urządzenia wyłącznie z następującymi akumulatorami: PAP 20 B1, PAP 20 B3, Smart PAPS 204 A1, Smart PAPS 208 A1
 Zalecamy ładowanie akumulatorów za pomocą następujących ładowarek: PLG 20 A3, PLG 20 A4, PLG 20 C3, PDSLIG 20 A1

Czas ładowania (min.)	PAP 20 A1 PAP 20 B1	PAP 20 A2	PAP 20 A3 PAP 20 B3 Smart PAPS 204 A1	Smart PAPS 208 A1
PLG 20 A1				
PLG 20 A4	60	90	120	240
PLG 20 C1				
PLG 20 A2	45	60	80	165
PLG 20 A3	35	45	60	120
PLG 20 C3				
PDSLIG 20 A1	35	45	60	120
Smart PLGS 2012 A1	35	40	50	55

Tabela czasów ładowania dotyczy ładowania akumulatorów Parkside za pomocą ładowarek Parkside. Tabela nie obowiązuje dla dostarczonej z urządzeniem stacji ładowania.

Wskazówki dotyczące bezpieczeństwa

Uwaga! W trakcie stosowania elektronarzędzi należy zapewnić następujące podstawowe środki bezpieczeństwa w celu ochrony

przed porażeniem prądem elektrycznym, obrażeniami ciała i pożarem:

Symbole i piktogramy

Piktogramy na urządzeniu



Uwaga!
Uważnie przeczytać instrukcję obsługi.



Niebezpieczeństwo obrażeń spowodowanych przez odrzucane części
Odsunąć od kosiarki osoby znajdujące się w pobliżu



Ostrożnie - ostre noże tnące!
Nie zbliżać stóp i dłoni do urządzenia - ryzyko obrażeń ciała!



Przed rozpoczęciem prac związanych z regulacją lub czyszczeniem należy wyłączyć silnik



Nie siadać na urządzeniu.



Nie używać urządzenia w czasie deszczu, nie kosić wilgotnej trawy



Niebezpieczeństwo porażenia prądem elektrycznym!



Uwaga! Niebezpieczeństwo obrażeń ciała generowane przez pracujące noże
NIEBEZPIECZENSTWO - Wirujące noże tnące



Odsunąć od kosiarki osoby i dzieci znajdujące się w pobliżu



Uwaga! Bezwładny obrót noża kosiarki



Informacja o poziomie mocy akustycznej L_{WA} w dB



Urządzeń elektrycznych nie należy wyrzucać razem ze śmieciami domowymi



Promień koszenia



Klasa ochrony III

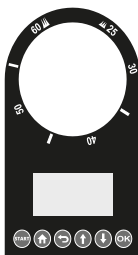

Regulacja wysokości koszenia

Wyświetlacz
Układ sterowania

Symbole na zasilaczu



Uwaga!



Uważnie przeczytać instrukcję obsługi.



Zdejmowana jednostka zasilająca

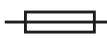

Zabezpieczenie urządzenia



zamknięty transformator bezpieczeństwa odporny na zwarcia



Zasilacz impulsowy



Klasa ochrony II



Urządzeń elektrycznych nie należy wyrzucać razem ze śmieciami domowymi

Symbole na stacji ładowania



Kontrolka LED miga w kolorze zielonym:

Uszkodzony lub niewłaściwie podłączony kabel ograniczający



Kontrolka LED miga w kolorze czerwonym:
Akumulator ładuje się



Kontrolka LED świeci w kolorze zielonym: Akumulator jest naładowany



Urządzeń elektrycznych nie należy wyrzucać razem z odpadami komunalnymi.



Wskaźnik zakresu roboczego

Symbole użyte w instrukcji



Symbol zagrożenia z informacjami o zapobieganiu szkodom na osobach lub szkodom materialnym



Znak nakazu z informacjami dotyczącymi zapobiegania szkodom



Symbol z informacjami ułatwiającymi obsługę urządzenia

Ogólne zasady bezpieczeństwa



Ważne! Należy uważnie przeczytać instrukcję obsługi. Instrukcję obsługi należy przechowywać w celu ponownego przeczytania.



W przypadku niewłaściwego użytkowania urządzenie może spowodować poważne obrażenia ciała. Aby uniknąć urazów ciała i szkód materialnych, proszę przeczytać i bezwzględnie przestrzegać poniższych instrukcji bezpieczeństwa i dokładnie zapoznać się ze wszystkimi elementami obsługi.

Przygotowanie:

- Urządzenie nie jest przeznaczony do wykorzystywania przez dzieci, osoby o ograniczonej sprawności fizycznej, czuciowej lub umysłowej lub nieposiadające wystarczającego doświadczenia i wiedzy lub też przez osoby, które nie zapoznały się z instrukcjami.

Należy dopilnować, aby dzieci nie bawiły się urządzeniem. Dzieci nie mogą przeprowadzać czyszczenia i prac konserwacyjnych.

- Nigdy nie zezwalać na uży-

wanie maszyny przez dzieci lub osoby, które nie zapoznały się z opisanymi tu instrukcjami. Lokalne przepisy mogą ograniczać wiek użytkownika.

- Operator lub użytkownik jest odpowiedzialny za wypadki lub szkody innych osób lub ich własności.
- Sprawdzić teren, na którym zamierzamy użyć urządzenia i usunąć z niego kamienie, kije, druty lub inne ciała obce.
- Przed każdym użyciem przeprowadź kontrolę wzrokową urządzenia. Nie używać urządzenia, jeśli brakuje w nim zabezpieczeń, części zespołu tnącego lub sworzni, lub jeśli są one zużyte bądź uszkodzone. Aby nie dopuścić do stanu niewyważenia, uszkodzone narzędzia i sworznie wymieniaj tylko w zestawach.
- Zachowaj ostrożność w przypadku urządzeń wyposażonych w kilka noży, ponieważ ruch jednego noża może spowodować rotację pozostałych noży.
- Używaj tylko części zamiennych i akcesoriów dostarczonych i zalecanych przez producenta. Stosowanie nieautoryzowanych części prowadzi do natychmiastowej utraty praw gwarancyjnych.

- Zapewnić prawidłową instalację automatycznego systemu ograniczania zasięgu zgodnie z instrukcjami.

Praca z urządzeniem:



Podczas pracy nie stawiać stóp ani nie kłaść dłoni w pobliżu obracających się części lub pod nimi. Niebezpieczeństwo obrażeń ciała!



Należy przestrzegać zasad ochrony przed hałasem i miejscowych przepisów prawa.

- Nigdy nie pozostawiać maszyny bez nadzoru, jeśli wiemy, że w pobliżu znajdują się zwierzęta domowe, dzieci lub inne osoby.
- Koszenie przeprowadzać tylko w świetle dziennym lub przy dobrym oświetleniu sztucznym.
- Unikać pracy maszyny w czasie, gdy trawa jest mokra.
- Nie uruchamiać maszyny bez zamkniętego obuwia. Zawsze nosić stabilne obuwie i długie spodnie.
- Zwracać uwagę na bezpieczną pozycję na zboczach.
- Szczególną ostrożność zachować podczas obracania maszyny w swoim kierunku.
- Jeśli do mechanizmu tnącego dostaną się ciała obce lub jeśli

maszyna będzie generować nienaturalne odgłosy lub drgania, wówczas należy natychmiast odłączyć dopływ prądu (STOP) i pozwolić maszynie zakończyć pracę. Przed ponownym uruchomieniem i obsługą urządzenia należy odłączyć urządzenie od sieci i wykonać następujące czynności:

- Kontrola maszyny pod kątem uszkodzeń;
- Wymiana lub naprawa wszystkich uszkodzonych części;
- Kontrola luzów elementów i ich ewentualne dokręcenie.
- Wyłączyć urządzenie i odczekać do całkowitego zatrzymania się noży, a następnie wyciągnąć akumulator z urządzenia.
 - przed usunięciem blokady;
 - przed przeglądem, czyszczeniem lub realizacją prac na maszynie;
 - po przedostaniu się ciała obcego do maszyny w celu jej sprawdzenia pod kątem uszkodzeń;
 - w celu natychmiastowego sprawdzenia w przypadku, gdy maszyna zaczyna generować zbyt silne wibracje.
- Włączaj silnik zgodnie z instrukcją i tylko wtedy, gdy Twoje stopy znajdują się w bezpiecznej odległości od noży.
- Urządzenie włączać ostrożnie, zgodnie z instrukcjami opisanymi w instrukcji obsługi. Pamiętaj o zachowaniu odpowiedniego odstępu stóp od obracających się noży. Dopóki silnik pracuje, urządzenia nie wolno podnosić ani transportować. Wyłączać urządzenie, jeżeli trzeba je przechylić na czas transportu, podczas przejeżdżania przez powierzchnie inne niż trawnik lub podczas doprowadzania bądź odprowadzania urządzenia z koszonego obszaru.
- Nie używać urządzenia w stanie uszkodzonym, niekompletnym lub po dokonaniu jego modyfikacji niezatwierdzonych przez producenta.
- Nie przeciążać urządzenia. Wykonuj pracę tylko w podanym zakresie mocy i nie zmieniaj ustawień regulatora na silniku. Do wykonania ciężkich prac nie używaj maszyn o słabej mocy. Nie używać urządzenia do celów, do których nie jest przeznaczone.
- Nie używaj urządzenia w pobliżu łatwopalnych cieczy lub gazów. W przypadku nieprzestrzegania powyższych wskazówek istnieje niebezpieczeństwo pożaru lub wybuchu.
- Nigdy nie podnosić ani nie

przenosić urządzenia, gdy włączony jest silnik.

- Urządzenie nie może być użytkowane w miejscach położonych powyżej 2000 m.
- Nigdy nie pozostawiaj gotowego do pracy urządzenia bez nadzoru.

Konserwacja i przechowywanie:

- Podczas konserwacji noży tnących pamiętaj, że noże mogą zostać poruszone nawet przy wyłączonym źródle napięcia.
- Upewnij się, że wszystkie nakrętki, sworznie i śruby są dokręcone do oporu i urządzenie znajduje się w bezpiecznym stanie roboczym.
- Skontrolować kosiarkę pod kątem ewentualnych uszkodzeń.
- Przeprowadzić wymagane naprawy uszkodzonych części.
- Nie próbować samodzielnie naprawiać urządzenia - chyba, że posiada się odpowiednie kwalifikacje w tym zakresie. Wszelkie prace, które nie są opisane w niniejszej instrukcji, mogą być wykonywane tylko przez upoważnione przez nas punkty serwisowe.
- Urządzenie przechowuj w miejscu suchym i niedostępnym dla dzieci.
- Starannie obchodź się z urządzeniem. Aby praca była łatwiejsza i bardziej bezpieczna, narzędzia muszą być ostre i czyste. Postępować zgodnie z instrukcjami konserwacji.
- Podczas wymiany zespołu tnącego noś rękawice ochronne.
- Ze względów bezpieczeństwa wymieniaj zużyte lub uszkodzone części. Zachowaj szczególną ostrożność podczas ustawiania noży, aby palce nie zakleszczyły się między obracającymi się nożami i nieruchomymi częściami maszyny.
- Sprawdź, czy stosowane są tylko zapasowe noże dopuszczone przez producenta.

Bezpieczeństwo elektryczne:

- Należy zwracać uwagę, czy napięcie sieciowe jest zgodne z napięciem podanym na tabliczce znamionowej urządzenia.
- Unikać kontaktu ciała z uziemionymi częściami (np. z metalowymi płotami, metalowymi słupkami).
- Podczas pracy kabel zasilający trzymać z dala od narzędzia tnącego. Noże tnące mogą uszkodzić kabel zasilający, co może stwarzać ryzyko dotknięcia części będących pod napięciem.

- Nie ciągnąć za kabel w celu wyciągnięcia wtyku z gniazdka sieciowego. Kabel zasilający chronić przed wysokimi temperaturami, olejem i ostrymi krawędziami.
- W przypadku uszkodzenia kabla zasilającego wyłączyć urządzenie i wyciągnąć wtyk sieciowy z gniazdka. Aby uniknąć zagrożeń spowodowanych uszkodzeniem przewodu zasilającego urządzenia, należy zlecać wymianę przewodu zasilającego producentowi, w punkcie serwisowym lub osobie posiadającej podobne kwalifikacje.
- Uszkodzonego kabla nie podłączać do sieci elektrycznej. Nie dotykać uszkodzonego kabla zasilającego, dopóki jest on podłączony do sieci elektrycznej. Uszkodzony kabel zasilający może stwarzać ryzyko dotknięcia części będących pod napięciem elektrycznym.
- Maszynę i/lub urządzenia peryferyjne podłączać tylko do obwodów zasilania elektrycznego wyposażonych w wyłącznik różnicowoprądowy o wartości prądu wyzwalającego nieprzekraczającej 30 mA.

Specjalne uwagi dotyczące bezpieczeństwa urządzeń akumulatorowych:

- Przed włożeniem akumulatora upewnić się, czy urządzenie jest wyłączone. Wkładanie akumulatora do włączonego narzędzia elektrycznego może prowadzić do wypadków.
- Baterie należy ładować tylko w pomieszczeniach, ponieważ ładowarka jest przeznaczona tylko do użytku wewnątrz. Niebezpieczeństwo porażenia prądem elektrycznym.
- Aby ograniczyć ryzyko porażenia prądem elektrycznym, wyciągnąć wtyk ładowarki z gniazdka przed rozpoczęciem jej czyszczenia.
- Nie narażać akumulatora na dłuższe, silne oddziaływanie promieni słonecznych i nie kłaść akumulatora na grzejnikach. Wysoka temperatura jest szkodliwa dla akumulatora i powoduje zagrożenie wybuchem.
- Gdy akumulator jest rozgrzany, przed ładowaniem należy odczekać do jego wystudzenia.
- Nie otwierać akumulatora i unikać jego uszkodzeń mechanicznych. Istnieje wówczas niebezpieczeństwo zwarcia i wydostania się oparów podrażniających drogi oddechowe.

W przypadku dolegliwości skorzystać dodatkowo z pomocy lekarskiej i wyjść na świeże powietrze.

- Nie używać baterii jednorazowych. Urządzenie mogłoby ulec uszkodzeniu.

Prawidłowe obchodzenie się z ładowarką akumulatora

- To urządzenie może być używane przez dzieci w wieku od 8 lat oraz osoby o obniżonej sprawności fizycznej, sensorycznej czy umysłowej lub niedostatecznym doświadczeniu i wiedzy tylko wówczas, jeśli osoby te znajdują się pod nadzorem lub jeśli zostały pouczone o zasadach bezpiecznego użycia urządzenia i zrozumią wynikające z tego zagrożenia. Dzieciom nie wolno bawić się urządzeniem. Czyszczenia i prac konserwacyjnych należących do użytkownika nie mogą wykonywać dzieci bez nadzoru.
- Do ładowania akumulatora używaj wyłącznie dołączonej ładowarki. Niebezpieczeństwo pożaru i wybuchu.
- Przed każdym użyciem sprawdź ładowarkę, kable i wtyki oraz w razie potrzeby oddaj do naprawy wykwalifikowanym specjalistom tylko przy użyciu oryginalnych części zamiennych. Nie używać uszkodzonej ładowarki i nie otwierać jej samodzielnie. Pozwoli to zachować bezpieczeństwo urządzenia.
- Sprawdzić, czy napięcie sieciowe jest zgodne z napięciem podanym na tabliczce znamionowej ładowarki. Niebezpieczeństwo porażenia prądem elektrycznym.
- Przed zamknięciem lub otwarciem połączeń z narzędziem elektrycznym odłączyć ładowarkę od sieci. W ten sposób można zapewnić, że akumulator i ładowarka nie zostaną uszkodzone.
- Dbać o czystość ładowarki i chronić ją przed wilgocią oraz deszczem. Nigdy nie używać ładowarki na zewnątrz. Zanieczyszczenia i przedostająca się woda zwiększają ryzyko porażenia prądem elektrycznym.
- Ładowarkę wolno użytkować tylko z przynależnymi oryginalnymi akumulatorami. Ładowanie innych akumulatorów może prowadzić do urazów ciała i stwarzać niebezpieczeństwo pożaru.
- Unikać uszkodzeń mechanicznych ładowarki. Mogą one spowodować wewnętrzne zwarcia.
- Ładowarka nie może być użytkowana w bezpośrednim

sąsiedztwie palnego podłoża (np. papier, tekstylia). Istnieje niebezpieczeństwo pożaru z powodu nagrzewania się podczas ładowania.

- Aby uniknąć zagrożeń spowodowanych uszkodzeniem przewodu zasilającego urządzenia, należy zlecić wymianę przewodu producentowi, w punkcie serwisowym, lub osobie posiadającej podobne kwalifikacje.
- Nie ładować przy pomocy ładowarki baterii jednorazowych. Urządzenie mogłoby ulec uszkodzeniu.

Pozostałe zagrożenia

Nawet przy prawidłowej obsłudze tego elektronarzędzia zawsze istnieje ryzyko resztkowe. Z uwagi na konstrukcję i wykonanie tego elektronarzędzia mogą wystąpić następujące niebezpieczeństwa:

- Ryzyko ran ciętych w przypadku nienoszenia odpowiednich rękawic.



Ostrzeżenie! To elektronarzędzie wytwarza w trakcie pracy pole elektromagnetyczne. Pole to może w określonych okolicznościach zakłócać aktywnie lub pasywnie pracę implantów medycznych. Aby zmniejszyć ryzyko poważnych lub śmiertelnych obrażeń, użytkownicy z wszczepionymi implantami medycznymi muszą przed obsługą

urządzenia skonsultować się z lekarzem i producentem implantu.

Uruchomienie



Potrzebujesz wsparcia?

Oferujemy usługi związane z instalacją. Informacje na ten temat można znaleźć na naszej stronie internetowej: www.grizzlytools.de/service/maehroboter-installationsservice



Należy regularnie sprawdzać, czy na trawniku nie znajdują się kamienie, gałęzie, druty i gruz, które mogłyby spowodować uszkodzenia urządzenia i noży.



Montaż i ustawianie stacji ładowania

1. W pierwszej kolejności umieścić jednostkę ładującą (22) dwoma noskami w podstawie (21) stacji ładowania.
2. Docisnąć jednostkę ładującą (22) w dół, tak by została stabilnie zamocowana w podstawie.
3. Zamocować jednostkę ładującą (22) od dołu za pomocą czterech dotychczasowych śrub (19) w podstawie (21).
4. Dla stacji ładowania (17) należy wybrać równą powierzchnię w pobliżu gniazda, pozostawiając przed stacją ładowania 2 m, a z tyłu - 1 m wolnej przestrzeni.



Po rozłożeniu i podłączeniu kabla ograniczającego należy jeszcze zamocować stację ładowania. W tym celu należy postępować zgodnie z rozdziałem „Mocowanie stacji ładowania”.



Odległość od krawędzi wynika automatycznie z danych z rozdziału „Rozkładanie kabla ograniczającego”.

 Należy pamiętać, aby stacja ładowania (17) została umieszczona w odpowiedniej odległości od stawów, baseń i stopni.

 Zaleca się zadaszenie stacji ładowania (17) w celu wykluczenia uszkodzeń wynikających z warunków atmosferycznych.

B Rozkładanie kabla ograniczającego

Przed uruchomieniem kosiarki wokół powierzchni trawnika, na której będzie pracowało urządzenie, należy rozłożyć kabel ograniczający (11). Można to zrobić, wykorzystując niżej opisane metody:

- Wyznaczenie powierzchni trawnika przy użyciu haków (13).
- Zakopanie kabla ograniczającego (11) w podłożu (**maks. na głębokość 5 cm**).

 Kosiarka przejeżdża kabel ograniczający o ok. 20-30 cm, po czym zawraca, szukając nowej drogi. Kabel ograniczający należy rozkładać w taki sposób, aby unikać jego uszkodzeń.

 Na początek zaleca się wygradzenie kabla ograniczającego (11) hakami (13), na wypadek gdyby w późniejszym czasie zaszła konieczność wprowadzenia korekt.

 Kosiarka działa prawidłowo, gdy długość kabla ograniczającego nie przekracza 200 m. Nie używać dłuższego kabla ograniczającego.

- Powierzchnia trawnika musi stanowić jeden ograniczony wycinek terenu (patrz rys. ①).

- Równoległe odcinki kabla ograniczającego (11) ułożone w odległości od siebie większej niż 10 cm będą rozpoznawane przez kosiarkę jako przeszkody i będą przez niego omijane (patrz rys. ②).
- Kosiarka nie rozpoznaje i przejeżdża przez równoległe odcinki kabla ograniczającego (11), ułożone w odległości od siebie wynoszącej 5 mm lub mniej.
- Należy unikać rozkładania odcinków kabla pod kątem 90°. Zamiast tego należy takie odcinki dzielić na dwa ułożone pod kątem 45° odcinki (patrz rys. ③).
- Czujniki kosiarki są w stanie rozpoznawać stałe przeszkody (murki, sprzęt ogrodniczy itp.) większe niż 100 mm i powodować, że robot je będzie omijał. Wrażliwe przeszkody (np. grządki kwiatów) znajdujące się w obrębie trawnika należy zabezpieczać, układając w odpowiedni sposób kabel ograniczający (11).
- Między wygradzonymi przeszkodami należy zachować minimalną odległość 1 m. Jeśli nie ma możliwości zachowania tej odległości przeszkody te należy odpowiednio wygradzać (patrz rys. ②).

 Należy zwrócić uwagę, aby kabel ograniczający (11) w żadnym miejscu się nie krzyżował. Może to prowadzić do zakłóceń i awarii pracy kosiarki.

Drzewa

Kosiarka rozpoznaje drzewa jako normalne przeszkody. Niemniej jednak wystające korzenie mogą się przyczyniać do uszkodzeń dolnej strony urządzenia/noży (20). Zaleca się dodatkowe wygradzanie drzew przy użyciu kabla ograniczającego (11).

Kamienie

- Usunąć z powierzchni trawnika małe kamienie (**mniejsze niż 100 mm**). Mogą one prowadzić do uszkodzenia urządzenia i noży (20).
- Kosiarka rozpoznaje kamienie (**większe niż 100 mm**) jako normalne przeszkody. Zaleca się dodatkowe wygradzanie kamieni przy użyciu kabla ograniczającego (11).

Wzniesienia/nachylenia terenu

Kosiarka jest w stanie podjeżdżać pod wzniesienia o maksymalnym nachyleniu 25° (47%).

W odległości 1 m od kabla ograniczającego wzniesienie/spadek nie powinien przekraczać 5,7° (10 %).

 Między kablem ograniczającym (11) a przeszkodą na wzniesieniu należy zachować odstęp co najmniej 30 cm i na terenie ze spadkiem - co najmniej 40 cm.

Stawy/baseny

Stawy i baseny należy w miarę możliwości wygradzać za pomocą kabla ograniczającego (11); ew. powinny być one wykonane w taki sposób, aby kosiarka nie miała możliwości wjechania do wody. Takla sytuacja może doprowadzić do poważnych uszkodzeń wyposażenia elektrycznego.

Ścieżki/przejazdy

Jeśli ścieżki i przejazdy znajdują się na tym samym poziomie, co powierzchnia trawnika, wówczas kosiarka może je bez problemu przejeżdżać.

Jeśli między powierzchnią trawnika a ścieżką/przejazdem występują różnice poziomu, wówczas należy je wygradzić, stosując odstęp bezpieczeństwa ok. 40 cm.

Wąskie przejścia

Wąskie przejścia na wygradzonej powierzchni trawnika powinny mieć szerokość co najmniej 1,2 i mieć długość maks. 8 m (patrz rys. ④).



Szerokość 1,2 m odnosi się do odległości kabla ograniczającego. Podczas koszenia kosiarka przejeżdża kabel ograniczający w odległości 0,2 m po obu stronach.



Łączenie stacji ładowania z zasilaczem

1. Połączyć zasilacz (14) za pośrednictwem wtyczki ładowania (16) i gniazda ładowania (25) ze stacją ładowania (17).
2. Skręcić tuleję (24) w celu zabezpieczenia połączenia przed wilgocią.



Łączenie kabla ograniczającego i stacji ładowania

1. Zaizolować obydwa końce kabla ograniczającego (11) na długości ok. 10-15 mm przy pomocy praski do końcówek izolowanych.
2. Rozłożyć osłonę (23) w górę.
3. Połączyć koniec kabla ograniczającego prowadzącego do przodu (11), który otacza powierzchnię przeznaczoną do koszenia, z wtykiem (27) oznaczonym jako -.
4. Poprowadzić drugi koniec kabla ograniczającego (11) przez wpust (29) pod stacją ładowania (17).
5. Połączyć ten koniec kabla z wtykiem oznaczonym + (26).
6. Podłączyć wtyczkę sieciową (15) do elektrycznej instalacji zasilającej.
7. Sprawdzić kontrolkę LED (28) przy sta-

cji ładowania.

Jeżeli kontrolka LED (28) świeci ciągle na zielono, oznacza to prawidłowe połączenie kabla ograniczającego (11) ze stacją ładowania (17).



Podczas rozkładania pozostawić kabel ograniczający (11) o 0,5 - 1 mm dłuższy niż potrzeba, tak by mieć zapas na wypadek korekty.



„Nadmiaru” kabla ograniczającego nie należy układać w jednym miejscu. Może to prowadzić do zakłóceń i awarii pracy kosiarki.



Mocowanie stacji ładowania

Zabezpieczyć stację ładowania i zderzak stacji ładowania (18) przy użyciu sztyftów mocujących (12).

Zderzak stacji ładowania (18) należy zamocować z boku stacji ładowania poza wyznaczoną powierzchnią trawnika. Wskaźnik strefy roboczej (31) stacji ładowania musi się znajdować w obrębie wyznaczonej powierzchni trawnika.



Wkładanie/wymiana akumulatora



W momencie wymiany akumulatora: Wyłączyć urządzenie i odczekać do całkowitego zatrzymania się noży. Niebezpieczeństwo dla osób.



W przypadku uszkodzenia akumulatora występuje ryzyko obrażeń ciała generowane przez wyciekający płyn akumulatorowy! W przypadku kontaktu z oczami lub skórą przemyć stosowne miejsca wodą bądź środkiem neutralizującym i skonsultować się z lekarzem.

1. Obrócić kosiarkę.
2. Otworzyć wnękę akumulatora (32), odkręcając 4 śruby znajdujące się na spodzie urządzenia.
3. W razie potrzeby wyciągnąć rozładowany akumulator (33).
4. Umieścić naładowany akumulator w urządzeniu.
5. Ponownie zamknąć wnękę na akumulator (32).

Eksplatacja

Pierwsze uruchomienie

Włączanie kosiarki

1. Wcisnąć i przytrzymać przycisk START (3) przez ok. 3 sekundy do momentu włączenia się wyświetlacza (10).
2. Ustawić żądany język. Wybrać język za pomocą klawiszy strzałek (6) i potwierdzić wybór przyciskiem OK (7).
3. Ustawić datę i godzinę, wykorzystując przyciski ze strzałkami (6). Potwierdzić przyciskiem OK (7). Poruszanie się między poszczególnymi pozycjami jest możliwe dzięki przyciskowi OK (7) (przejście w prawo).



Właściwe ustawienie daty i godziny jest wymagane w celu właściwego funkcjonowania ustawień czasu pracy urządzenia.

4. Wprowadzić stary numer PIN składający się z 4 znaków (fabryczny „1111”). Przynumerowanie przycisków do liczb podano w rozdziale „Ustawienie”.



Po pierwszym uruchomieniu należy zmienić hasło ustawione fabrycznie, patrz rozdział „Zmiana numeru PIN”.

5. Wcisnąć przycisk OK (7), aby przejść do menu głównego.
Kosiarka znajduje się teraz w trybie standby.

Ustawianie języka

1. W razie potrzeby otworzyć pokrywę (1).
2. Odblokować wyświetlacz (10) za pomocą kodu PIN złożonego z 4 znaków (fabrycznie „1111”).
3. Aby wrócić do menu głównego, wcisnąć przycisk OK (7).
4. Za pomocą przycisków ze strzałkami (6) wybrać opcję „Settings” (ustawienie).
5. Potwierdzić wybór, wciskając przycisk OK (7).
6. Za pomocą przycisków ze strzałkami (6) wybrać opcję „Language” (język).
7. Potwierdzić wybór, wciskając przycisk OK (7).
8. Za pomocą przycisków ze strzałkami (6) wybrać żądany język.
9. Potwierdzić wybór, wciskając przycisk OK (7).
10. Wrócić do menu głównego za pomocą przycisku powrotu (5).

G Włączanie i wyłączenie

Włączanie kosiarki

1. Wcisnąć i przytrzymać przycisk START (3) przez ok. 3 sekundy do momentu włączenia się wyświetlacza (10).
2. Wprowadzić stary numer PIN składający się z 4 znaków (fabryczny „1111”). Przyporządkowanie przycisków do liczb podano w rozdziale „Ustawienie”.
3. Wcisnąć przycisk OK (7), aby przejść do menu głównego.

Kosiarka znajduje się teraz w trybie standby.

i W przypadku podania nieprawidłowego numeru PIN: Odczekać mniej więcej 3 sekundy lub wcisnąć przycisk OK (7) e celu umożliwienia ponownego wprowadzenia numeru PIN.

W przypadku trzykrotnego wprowadzenia nieprawidłowego numeru PIN następuje blokada ekranu na 15 sekund. Dla każdej kolejnej próby z nieprawidłowym numerem PIN czas blokady zostaje podwojony.

Wyłączanie kosiarki

1. Wcisnąć i przytrzymać przycisk START (3) przez ok. 3 sekundy.

Kosiarka zatrzymuje się, gdy:

- zostanie wciśnięty przycisk STOP (9)
- zostanie uniesiona pokrywa (1)
- utraci sygnał kabla ograniczającego i nie znajdzie go ponownie w ciągu 5 minut
- podczas koszenia przekroczy kabel ograniczający.
- ugrzęźnię między przeszkodami i będzie potrzebować więcej niż 10 sekund na znalezienie wyjścia.
- zostanie ona uniesiona

Koszenie

Występują dwa różne tryby: **koszenie ręczne** oraz **koszenie wg harmonogramu**.

i W obu trybach kosiarka po co siódmym aktywowanym dniu automatycznie najężdża na kabel ograniczający i kosi tą strefę.

i Robot koszący dostosowuje swoją szybkość koszenia do właściwości trawy (wysokość, grubość), tak by zapewnić dobry rezultat koszenia.

Koszenie ręczne

Warunki uruchomienia urządzenia w trybie „Koszenie ręczne”:

- W celu uruchomienia trybu koszenia ręcznego kosiarka musi się znajdować w trybie standby (patrz rozdział „Włączanie i wyłączanie”, punkt „Włączanie kosiarki”).
 - **Uruchomienie stacji ładowania** wymaga pojemności akumulatora na poziomie powyżej 70%. W przeciwnym razie kosiarka przełącza się automatycznie w tryb ładowania do momentu uzyskania pojemności przekraczającej 90%, a następnie automatycznie opuszcza stację ładowania.
 - **Uruchamianie poza stacją ładowania i w obrębie kabla ograniczającego** wymaga pojemność akumulatora na poziomie wyższym niż 30%. Jeśli pojemność akumulatora będzie mniejsza/równa 30%, kosiarka automatycznie powróci do stacji ładowania.
1. Otworzyć pokrywę (1).
 2. Odblokować wyświetlacz (10) za pomocą kodu PIN złożonego z 4 znaków (fabrycznie „1111”).
 3. Wcisnąć przycisk OK (7).
 4. Wcisnąć na 1 sekundę przycisk START (3) **w celu uruchomienia koszenia ręcznego.**

W tym trybie urządzenie pracuje tak długo, na jak długo ustawiono czas pracy (patrz rozdział „Ustawianie czasu pracy”) lub maks. do godziny 24. O godzinie 24 urządzenie powraca automatycznie do stacji ładowania i rozpoczyna pracę kolejnego dnia według harmonogramu, jeśli zaprogramowano godzinę rozpoczęcia pracy. W innym wypadku urządzenie zostanie w stacji ładowania.

i Jeśli w tym trybie zostanie wciśnięty przycisk STOP (9), na wyświetlaczu pojawi się komunikat „Awaryjne wyłączenie”, a następnie komunikat „Kontynuować pracę?”. Potwierdzić przyciskiem OK (7) w celu ponownego uruchomienia koszenia lub zakończyć koszenie ręczne, wciskając przycisk powrotu (5).

i Jeśli w trybie koszenia ręcznego na wyświetlaczu pojawi się usterka i jeśli potrafisz ją usunąć i zatwierdzić, kosiarka uruchomi się w ciągu 30 sekund po zamknięciu pokrywy (1).

Harmonogram koszenia

Warunki uruchomienia urządzenia w trybie „Koszenie ręczne”:

- W celu uruchomienia trybu koszenia ręcznego kosiarka musi się znajdować w trybie standby (patrz rozdział „Włączanie i wyłączanie”, punkt „Włączanie kosiarki”).
- **Uruchomienie stacji ładowania** wymaga pojemności akumulatora 100%. W przeciwnym razie kosiarka przełącza się automatycznie w tryb ładowania do momentu uzyskania pojemności 100%, a następnie automatycznie opuszcza stację ładowania.
- **Uruchamianie poza stacją ładowania i w obrębie kabla ograniczającego** wymaga pojemność akumulatora na poziomie wyższym niż 30%. Jeśli pojemność akumulatora będzie mniejsza/równa 30%, kosiarka automatycznie powróci do stacji ładowania.

1. Zamknąć pokrywę (1).

Kosiarka **uruchamia się automatycznie z trybu standby o zaplanowanej godzinie**, która została zaprogramowana w har-

monogramie (patrz rozdział „Ustawianie czasu pracy”, jeśli będą spełnione warunki uruchomienia.

Nie wciskać dodatkowo przycisku START, w przeciwnym razie kosiarka będzie pracowała w trybie ręcznym, a nie według harmonogramu.

i Jeśli w tym trybie zostanie wciśnięty przycisk STOP (9), na wyświetlaczu pojawi się komunikat „Awaryjne wyłączenie”, a następnie komunikat „Kontynuować pracę?”. Potwierdzić przyciskiem OK (7) w celu ponownego uruchomienia koszenia lub zakończyć koszenie, wciskając przycisk powrotu (5). **Koszenie będzie kontynuowane po dojściu do kolejnego zaprogramowanego czasu rozpoczęcia pracy** i jeśli będą występować warunki do rozpoczęcia pracy lub jeśli operator rozpocznie koszenie ręczne.





i Jeśli w tym trybie na wyświetlaczu pojawi się usterka i jeśli potrafisz ją usunąć i zatwierdzić, kosiarka uruchomi się w ciągu 30 sekund po zamknięciu pokrywy (1).

Powrót do stacji ładowania

Gdy urządzenie znajduje się w trybie standby, należy przytrzymać przycisk DOM (4) przez mniej więcej 3 sekundy. Na wyświetlaczu (10) pojawia się komunikat „Zamknąć pokrywę w celu uruchomienia urządzenia”. Zamknąć pokrywę (1), kosiarka przemieszcza się do stacji ładowania. Tam rozpoczyna się proces ładowania.

G Ustawienia

Kosiarka posiada następujące możliwości ustawiania, które można przeprowadzać za pomocą panelu obsługowego, jeśli chcemy zmienić ustawienia fabryczne.

Przycisk na panelu obsługowym	Nazwa	Liczba do wprowadzania numeru PIN	Funkcja (-e)
	Przycisk DOM (4)	1	Wcisnąć w trybie standby, aby robot powrócił do stacji ładowania
	Przycisk ze strzałką (6)	2	Poruszanie wyboru/kursora na interfejsie menu w górę Zwiększanie cyfr podczas ustawiania parametrów
	Przycisk ze strzałką (6)	3	Poruszanie wyboru/kursora na interfejsie menu w dół Zmniejszanie cyfr podczas ustawiania parametrów
	Przycisk OK (7)	4	Potwierdzenie ustawienia Wejście w miejsce do wprowadzania numeru PIN po zakończeniu stanu błędu Wejście w kolejne menu Potwierdzenie umożliwiające przejście z menu głównego do kolejnego poziomu menu
	Przycisk powrotu (5)		Powrót do poprzedniego menu Kasowanie kolejnego zlecenia roboczego

Menu prezentowane na wyświetlaczu

Menu główne	2. Poziom menu	3. Poziom menu	
Tryb spotowy			
Ustawienie	Język		
	Data i godzina		
	Tryb deszczowy		
	Czasy pracy		
	Aktywowanie Wi-Fi		
	Zmiana numeru PIN		
	Informacja		Protokół błędu
			Protokół roboczy
			Informacje o urządzeniu
		Ustawienie fabryczne	
	Kontrola wersji		
Harmonogram			
Strefy wtórne			

Objaśnienie komunikatów (o statusie) na wyświetlaczu

Tekst na panelu obsługowym	Wyjaśnienie
Standby	Kosiarka znajduje się w trybie standby, nie występują komunikaty o błędach
Wprowadzić PIN	Wezwanie do podania numeru PIN
Ładowanie	Kosiarka ładuje się
Koszenie	Kosiarka kosi
Automatyczne koszenie	Kosiarka kosi w trybie automatycznym
Tryb spotowy	Kosiarka kosi ustaloną powierzchnię
Punkt mocowania, koszenie zakończone	Zakończono koszenie w „trybie spotowym”
Powrót	Kosiarka w drodze powrotnej do stacji ładowania
Proces przerwany	Kosiarka w trybie pauzy, zainicjowanej poprzez: - wciśnięcie przycisku STOP - Wciśnięcie przycisku „Pauza” w aplikacji
Awaryjne wyłączenie	został wciśnięty przycisk STOP (9)
Ładowanie do pracy	Kosiarka ładuje się
Aktualizacja	Przeprowadzić/jest przeprowadzana aktualizacja oprogramowania firmowego
Niski poziom naładowania akumulatora, aby uruchomić urządzenie, należy naładować akumulator	Na początku pracy poziom naładowania akumulatora nie spełnia wymagań minimalnych: 70 % dla koszenia automatycznego 30 % dla koszenia wg stałego punktu (tryb spotowy)
W tej chwili pada deszcz, powrót	został aktywowany czujnik deszczu
W celu uruchomienia urządzenia zamknąć pokrywę	Wezwanie do zamknięcia pokrywy (1)
Ładowanie do pracy przerwane	Ładowanie zostało przerwane (np. ręcznie lub przez awarię zasilania)
Praca przerwana, proszę spróbować ponownie	Automatyczne koszenie zostało przerwane (np. wciśnięto przycisk STOP (9), otwarto pokrywę (1))
Umieścić urządzenie w obrębie ograniczenia i spróbować ponownie	Wezwanie do umieszczenia kosiarki w strefie wyznaczonej przez kabel ograniczający

Kontynuować pracę?	Wcisnąć przycisk OK (7) w celu kontynuowania pracy lub wcisnąć przycisk powrotu (5)
Niewłaściwie ustawiony czas	Korekta czasów
Ładowanie do pracy przerwane	Proces ładowania został przerwany, sprawdzić przyczynę na miejscu
W celu uruchomienia urządzenia zamknąć pokrywę	Zamknąć pokrywę (1)
Aktualne prace zostały zatrzymane	Proces roboczy został przerwany, sprawdzić przyczynę na miejscu
Niskie napięcie akumulatora	<p>Na początku pracy poziom naładowania akumulatora nie spełnia wymagań minimalnych: 70 % dla koszenia automatycznego 30 % dla koszenia wg stałego punktu (tryb spotowy) Ustawić kosiarkę w stacji ładowania wzgl. odczekać do zakończenia procesu ładowania wzgl. kosiarka powróci samoczynnie do stacji ładowania</p>
Niskie napięcie akumulatora, aby uruchomić urządzenie, należy naładować akumulator	
Niski poziom naładowania akumulatora, powrót do stacji ładowania	
Nieoczekiwany błąd ładowania	Sprawdzić przyczynę na miejscu, w razie potrzeby sprawdzić kontakt między urządzeniem i stacją ładowania. Ponownie uruchomić proces ładowania, w tym celu ponownie uruchomić urządzenie i ustawić je jeszcze raz w stacji ładowania
Zbyt niski prąd ładowania	Sprawdzić dopływ prądu
Brak sygnału instalacji ograniczającej	<p>Skontrolować prawidłową instalację kabla ograniczającego i w razie potrzeby ją skorygować, Umieścić kosiarkę w obrębie ograniczenia i uruchomić ją ponownie</p>
Brak sygnału, najpierw ustawić instalację ograniczającą	
Utracony sygnał pętli	
Kosiarka zablokowana! Czas oczekiwania...	Odczekać do zakończenia bieżącego procesu
Niewłaściwy PIN, proszę spróbować ponownie.	Ponownie podać numer PIN

Umieścić urządzenie w obrębie ograniczenia i spróbować ponownie	Umieścić kosiarkę w obrębie ograniczenia i uruchomić ją ponownie
Kosiarka poza	
Proszę ponownie uruchomić urządzenie w celu rozpoczęcia aktualizacji sprzętu	Ponownie uruchomić kosiarkę
Praca przerwana, proszę spróbować ponownie	
Aktywowany czujnik deszczu	Czujnik deszczu został aktywowany
Kosiarka w stacji	Kosiarka w stacji
Kosiarka nie jest w stacji	Kosiarka nie jest w stacji, ew. umieścić kosiarkę w stacji
W celu uruchomienia urządzenia nacisnąć przycisk Start	Wcisnąć przycisk START (3)
Czas trwania co najmniej 30 minut	Zapowiedź potrzebnego czasu
Szukam sygnału...	Kosiarka poszukuje sygnału
Kopiowanie pliku, proszę czekać	Odczekać do zakończenia procesu kopiowania
Proszę wyłączyć	Wyłączyć kosiarkę
Update zakończony niepowodzeniem	w razie potrzeby ponownie przeprowadzić proces aktualizacji
Błąd	patrz rozdział „Odczyt protokołu roboczego i protokołu błędów”
Silnik tnący zablokowany	patrz rozdział „Zwalnianie blokad”; skontrolować nóż pod kątem ciał obcych/uszkodzenia;
Blokada lewego silnika	ew. skontaktować się z producentem (patrz „Centrum Serwisowe”)
Należy wymienić akumulator	
Akumulator nietypowy	Wymienić akumulator
Akumulator jest uszkodzony	
Zbyt niska temperatura akumulatora (rozładowanie)	Przerwać proces ładowania

Zbyt wysokie napięcie akumulatora	Zbyt wysokie napięcie akumulatora
Wysoka temperatura akumulatora	Temperatura akumulatora jest za wysoka
Wysoki prąd ładowania	Przerwać proces ładowania, skontrolować prąd wejściowy
Wysokie napięcie ładowania	Przerwać proces ładowania, skontrolować napięcie wejściowe
Wysoka temperatura	Przerwać proces ładowania
Kosiarka uniesiona	Kosiarka została podniesiona
Kosiarka obrócona	Ustawić kosiarkę i uruchomić ją ponownie
Kosiarka ugrzęzła	Uwolnić kosiarkę i uruchomić ją ponownie
Kosiarka przechylona	Ustawić kosiarkę i uruchomić ją ponownie
Zbyt wysoka temperatura silnika	Wyłączyć kosiarkę o odczekać do jej wystudzenia
Błąd silnika	Skontaktować się z producentem (patrz „Centrum Serwisowe”)
Czujnik EM nie jest podłączony	
Awaria czujnika Halla	
Błąd sprzętu	
Ładowanie nietypowe	
Rozładowanie nietypowe	
Błąd podczas rozładowywania akumulatora	
Międzynarodowa jednostka miar (IMU), błąd	
Błąd silnika	
Silnik wyłączony	
Silnik, błąd czujnika Halla	
Silnik, prąd przetężeniowy	
Silnik zablokowany	
Postój silnika, prawa strona	
Awaria czujnika deszczu	
Awaria czujnika pętli	

Tryb spotowy/koszenie w stałym punkcie

Dzięki tej funkcji można kosić docelowo powierzchnie trawnika, które normalnie są zasłonięte przez meble do siedzenia, zabawki itp.

1. Ustawić kosiarkę na docelowej powierzchni trawnika.
2. W razie potrzeby otworzyć pokrywę (1).
3. Odblokować wyświetlacz (10) za pomocą kodu PIN złożonego z 4 znaków (fabrycznie „1111”).
4. Aby wrócić do menu głównego, wcisnąć przycisk OK (7).
5. Za pomocą przycisków ze strzałkami (6) wybrać opcję „Tryb spotowy”. Na wyświetlaczu pojawia się komunikat „W celu uruchomienia urządzenia zamknąć pokrywę”.
6. Zamknąć pokrywę (1), kosiarka zaczyna koszenie w stałym punkcie.

i Kosiarka przeprowadza koszenie spiralnie w kierunku przeciwnym do kierunku wskazówek zegara i przechodzi po pokonaniu promienia koszenia 1 m lub po 3,5 minutach koszenia w tryb „koszenie automatyczne”.

Gdy kosiarka natrafi na przeszkodę, zatrzymuje się, a na wyświetlaczu pojawia się informacja o zatrzymaniu kosiarki, która przechodzi w tryb standby.

Gdy kosiarka natrafi na kabel ograniczający (11), kontynuuje koszenie w przeciwnym kierunku w spiralny sposób.

i Jeśli kosiarka znajduje się poza kablem ograniczającym (11) w stacji ładowania i wybierzesz „Tryb spotowy”, na wyświetlaczu pojawi się komunikat

„Umieścić urządzenie w obrębie ograniczenia i spróbować ponownie”. Ustawić kosiarkę w obrębie kabla ograniczającego (11) i obok stacji ładowania i ponownie rozpocząć „tryb spotowy”.

i Gdy poziom naładowania akumulatora wynosi mniej niż 30%, na wyświetlaczu pojawia się po 2 sekundach komunikat „Niskie napięcie akumulatora”. Zanim będzie możliwe rozpoczęcie koszenia w stałym punkcie, należy naładować kosiarkę.

Ustawianie daty i godziny

1. W razie potrzeby otworzyć pokrywę (1).
2. Odblokować wyświetlacz (10) za pomocą kodu PIN złożonego z 4 znaków (fabrycznie „1111”).
3. Aby wrócić do menu głównego, wcisnąć przycisk OK (7).
4. Za pomocą przycisków ze strzałkami (6) wybrać opcję „Ustawienie”.
5. Potwierdzić wybór, wciskając przycisk OK (7).
6. Za pomocą przycisków ze strzałkami (6) wybrać opcję „Data i godzina”.
7. Potwierdzić wybór, wciskając przycisk OK (7).
8. Zmienić datę i godzinę, wykorzystując przyciski ze strzałkami (6). Poruszanie się między poszczególnymi pozycjami jest możliwe dzięki przyciskowi OK (7) (przejdzie w prawo).

i Właściwe ustawienie daty i godziny jest wymagane w celu właściwego funkcjonowania ustawień czasu pracy urządzenia.

Ustawianie czujnika deszczu

 **W czasie burzy nie wolno włączać kosiarki, a stację ładowania należy odłączyć od sieci zasilającej.**

Gdy włączone są czujniki deszczowe kosiarka powraca w trakcie deszczu do stacji ładowania.

1. W razie potrzeby otworzyć pokrywę (1).
2. Odblokować wyświetlacz (10) za pomocą kodu PIN złożonego z 4 znaków (fabrycznie „1111”).
3. Aby wrócić do menu głównego, wcisnąć przycisk OK (7).
4. Za pomocą przycisków ze strzałkami (6) wybrać opcję „Ustawienie”.
5. Potwierdzić wybór, wciskając przycisk OK (7).
6. Za pomocą przycisków ze strzałkami (6) wybrać opcję „Tryb deszczowy”.
7. Potwierdzić wybór, wciskając przycisk OK (7).
8. W celu **dezaktywowania** czujnika deszczu należy wybrać opcję „Dezaktywuj” i potwierdzić wybór za pomocą przycisku OK (7).

W celu **aktywowania** czujnika deszczu należy wybrać opcję „Aktywuj” i potwierdzić wybór za pomocą przycisku OK (7).

 Wybrać czas w minutach, w którym kosiarka ma ponownie rozpocząć pracę po zakończeniu deszczu.

Poza należy zdecydować, czy kosiarka nadrabiać przerwę w pracy wynikającą z deszczu.



Za każdym razem należy potwierdzać wybór, wciskając przycisk OK (7).

9. Wrócić do menu głównego za pomocą przycisku powrotu (5).

 Podczas deszczu zaleca się rezygnację z prac z użyciem kosiarki.

Ustawianie czasu pracy

1. W razie potrzeby otworzyć pokrywę (1).
2. Odblokować wyświetlacz (10) za pomocą kodu PIN złożonego z 4 znaków (fabrycznie „1111”).
3. Aby wrócić do menu głównego, wcisnąć przycisk OK (7).
4. Za pomocą przycisków ze strzałkami (6) wybrać opcję „Ustawienie”.
5. Potwierdzić wybór, wciskając przycisk OK (7).
6. Za pomocą przycisków ze strzałkami (6) wybrać opcję „Czas pracy”.
7. Potwierdzić wybór, wciskając przycisk OK (7).
8. Wybrać żądany czas pracy za pomocą przycisków ze strzałkami.
-  Czas pracy można ustalać w pełnych godzinach na danych dzień.
9. Potwierdzić wybór, wciskając przycisk OK (7).
10. Wrócić do menu głównego za pomocą przycisku powrotu (5).

 Po przekroczeniu ustalonego czasu pracy na dany dzień kosiarka powraca automatycznie do stacji ładowania. Przedłużenie czasu pracy w przypadku przerw spowodowanych deszczem można ustawiać bezpośrednio za pośrednictwem kosiarki, patrz rozdział „Ustawianie czujnika deszczu” lub z aplikacji Lidl Home:  Ustawienia > czujnik deszczu.

Łączenie kosiarki z siecią WLAN

1. W razie potrzeby otworzyć pokrywę (1).
2. Odblokować wyświetlacz (10) za pomocą kodu PIN złożonego z 4 znaków (fabrycznie „1111”).
3. Aby wrócić do menu głównego, wcisnąć przycisk OK (7).
4. Za pomocą przycisków ze strzałkami (6) wybrać opcję „Ustawienie”.
5. Potwierdzić wybór, wciskając przycisk OK (7).
6. Za pomocą przycisków ze strzałkami (6) wybrać opcję „Aktywuj Wi-Fi”.
7. Aby połączyć się z kosiarką za pośrednictwem aplikacji Lidl Home, należy wykorzystać swój smartfon.



Patrz rozdział „Łączenie urządzenia z aplikacją Lidl Home”.

Zmiana numeru PIN

1. W razie potrzeby otworzyć pokrywę (1).
2. Odblokować wyświetlacz (10) za pomocą kodu PIN złożonego z 4 znaków (fabrycznie „1111”).
3. Aby wrócić do menu głównego, wcisnąć przycisk OK (7).
4. Za pomocą przycisków ze strzałkami (6) wybrać opcję „Ustawienie”.
5. Potwierdzić wybór, wciskając przycisk OK (7).
6. Za pomocą przycisków ze strzałkami (6) wybrać opcję „Zmiana numeru PIN”.
7. Potwierdzić wybór, wciskając przycisk OK (7).
8. Wprowadzić stary numer PIN składający się z 4 znaków. W przypadku wprowadzenia nieprawidłowego nu-

meru PIN można powrócić za pomocą przycisku powrotu (5) do miejsca wprowadzania numeru PIN.

9. Wprowadzić nowy numer PIN.
10. Potwierdzić nowy PIN, ponownie wprowadzając nowy numer PIN. W przypadku wprowadzenia nieprawidłowego numeru PIN można powrócić za pomocą przycisku powrotu (5) do miejsca wprowadzania numeru PIN i powtórzyć kroki 8 i 9.
11. Skuteczna zmiana zostanie zasygnalizowana komunikatem „Zmiana zakończona powodzeniem!” na wyświetlaczu (10). Wróć do menu głównego za pomocą przycisku powrotu (5).

Ustalanie/kasowanie harmonogramu

Ustalanie harmonogramu

1. W razie potrzeby otworzyć pokrywę (1).
2. Odblokować wyświetlacz (10) za pomocą kodu PIN złożonego z 4 znaków (fabrycznie „1111”).
3. Aby wrócić do menu głównego, wcisnąć przycisk OK (7).
4. Za pomocą przycisków ze strzałkami (6) wybrać opcję „Harmonogram”.
5. Wybrać dzień, który chcemy ustawić (pn, wt, śr, czw, pt, so, ni) za pomocą przycisków ze strzałkami (6).
6. Wcisnąć przycisk OK w celu wprowadzenia ustawienia dni.
7. Ustawić czas rozpoczęcia i zakończenia za pomocą przycisków ze strzałkami (6).



Na dany dzień można ustawić dwa przedziały czasowe koszenia.

8. W celu potwierdzenia wcisnąć przycisk OK (7). Wybór powróci na lewą stronę do dnia.

i Jeśli zamierzamy ustanowić tylko jeden przedział czasowy koszenia, należy wrócić do dnia w menu głównym za pomocą przycisku powrotu (5).

9. Aby wybrać przedział czasowy dla wszystkich dni tygodnia, należy powtórzyć kroki 5-8.
10. Wcisnąć przycisk OK (7) w celu potwierdzenia ustawienia tego ustawienia.

Kasowanie harmonogramu

1. Przenieść wybór za pomocą przycisków ze strzałkami (6) na „Wszystkie” (po lewej stronie u góry).
2. Przytrzymać wciśnięty przycisk powrotu (5) w celu usunięcia całego harmonogramu tygodnia.

Ustawianie stref wtórnych

W przypadku ogrodów z wieloma zakątkami można zoptymalizować wydajność powierzchniową, ustanawiając wtórny punkt początkowy. W takim przypadku można wybierać kilka punktów początkowych na kablu ograniczającym.

W ten sposób robot koszący będzie w stanie dostać się do ciężko dostępnych obszarów ogrodu.

Robot koszący będzie pokonywał wybrany dystans przy kablu ograniczającym i rozpoczynał w tym obszarze swój proces koszenia.

Można dowolnie wybierać 5 kolejnych punktów początkowych. W tym celu należy zmierzyć odległość między stacją ładowania a punktem początkowym zgodnie z kierunkiem wskazówek zegara wzdłuż kabla ograniczającego. Za pomocą częstotliwości w procentach można określić, jak często kosiarka będzie rozpoczynać swoją pracę ze stacji ładowania lub z danych

punktów początkowych. Procedura koszenia w tym trybie jest bardzo chaotyczna. Wtórne punkty początkowe są najeżdżane przez robota koszącego automatycznie w czasie pracy i zgodnie z harmonogramem.

1. W razie potrzeby otworzyć pokrywę (1).
2. Odblokować wyświetlacz (10) za pomocą kodu PIN złożonego z 4 znaków (fabrycznie „1111”).
3. Aby wrócić do menu głównego, wcisnąć przycisk OK (7).
4. Za pomocą przycisków ze strzałkami (6) wybrać opcję „Strefy wtórne”.
5. Wcisnąć przycisk OK w celu wybrania strefy wtórnej (obszaru wtórnego). Wybrać odległość początkową „Dystans (dst)m” i proporcję „Procent (pzt)%” powierzchni przeznaczonej do koszenia za pomocą przycisków ze strzałkami (6) i wcisnąć przycisk OK w celu potwierdzenia. Po dokonaniu wyboru następuje automatyczny powrót do widoku stref (obszarów) wtórnych.
6. Powtórzyć krok 5 w celu zakończenia ustawienia każdej ze stref (obszarów) wtórnych.
7. Wcisnąć przycisk OK (7), aby zatwierdzić wynik ustawienia.

i Kosiarka pokonuje zaprogramowany przez użytkownika odcinek „Dystans (dst) m” wzdłuż kabla ograniczającego (1 - 500 metrów), a następnie rozpoczyna koszenie.

i W zakładce „Procent (pzt)%” można określić proporcje pw procentach całej powierzchni w obrębie kabla ograniczającego, która ma zostać skoszona. Suma „Procent (pzt)%” dla 5 stref (obszarów) wtórnych musi być mniejsza/równa 100%.

Przywracanie ustawień fabrycznych

W tym miejscu można przywrócić ustawienie fabryczne kosiarki.

1. W razie potrzeby otworzyć pokrywę (1).
2. Odblokować wyświetlacz (10) za pomocą kodu PIN złożonego z 4 znaków (fabrycznie „1111”).
3. Aby wrócić do menu głównego, wcisnąć przycisk OK (7).
4. Za pomocą przycisków ze strzałkami (6) wybrać opcję „Ustawienie”.
5. Potwierdzić wybór, wciskając przycisk OK (7).
6. Za pomocą przycisków ze strzałkami (6) wybrać opcję „Ustawienie fabryczne”.
7. Potwierdzić wybór, wciskając przycisk OK (7).

 Kosiarka wyłącza się i powraca do ustawienia fabrycznego.

 Zresetowanie kosiarki do ustawienia fabrycznego nie powoduje usunięcia danych osobistych, które zostały zapisane podczas połączenia z aplikacją Lidl Home. W celu usunięcia tych danych należy postępować zgodnie z opisem z rozdziału „Wyłączanie urządzenia i usuwanie danych z aplikacji”.

Odczyt protokołu roboczego i protokołu błędów

1. W razie potrzeby otworzyć pokrywę (1).
2. Odblokować wyświetlacz (10) za pomocą kodu PIN złożonego z 4 znaków (fabrycznie „1111”).
3. Aby wrócić do menu głównego, wcisnąć przycisk OK (7).

4. Za pomocą przycisków ze strzałkami (6) wybrać opcję „Ustawienie”.
5. Za pomocą przycisków ze strzałkami (6) wybrać opcję „Informacja”.
6. Za pomocą przycisków ze strzałkami (6) wybrać opcję „Protokół błędów” wzgl. „Protokół roboczy”.

 W tym miejscu można odczytać protokół błędów i protokół roboczy.

7. Za pomocą przycisku powrotu (5) można powrócić do menu głównego.

Weryfikacja/realizacja aktualizacji oprogramowania firmowego

1. W razie potrzeby otworzyć pokrywę (1).
2. Odblokować wyświetlacz (10) za pomocą kodu PIN złożonego z 4 znaków (fabrycznie „1111”).
3. Aby wrócić do menu głównego, wcisnąć przycisk OK (7).
4. Za pomocą przycisków ze strzałkami (6) wybrać opcję „Ustawienie”.
5. Za pomocą przycisków ze strzałkami (6) wybrać opcję „Kontrola wersji”.

 Przeprowadzana jest weryfikacja, czy dostępne jest bardziej aktualne oprogramowanie firmowe. Jeśli tak, następuje jego pobranie i automatyczna instalacja.

6. Za pomocą przycisku powrotu (5) można powrócić do menu głównego.

Ładowanie

 **Nie narażać akumulatora na ekstremalne warunki takie jak wysoka temperatura i wstrząsy. Niebezpieczeństwo obrażeń ciała przez wyciekający płyn akumulatorowy! W przypadku kontaktu z oczami lub skórą**

przemyć stosowne miejsca wodą bądź środkiem neutralizującym i skonsultować się z lekarzem.





Akumulator ładować tylko za pomocą dołączonego zasilacza lub dopuszczonej ładowarki serii Parkside X 20 V..

- Przed pierwszym użyciem naładuj akumulator.
- Znaczne skrócenie czasu pracy pomimo naładowania sygnalizuje, że akumulator jest zużyty i należy go wymienić. Używać tylko oryginalnego akumulatora, dostępnego w naszym dziale serwisowym.
- Zawsze przestrzegać aktualnie obowiązujących przepisów bezpieczeństwa i ochrony środowiska.
- Uszkodzenia powstałe wskutek niewłaściwej obsługi nie są objęte gwarancją.

Ładowanie akumulatora

W przypadku niskiego poziomu naładowania akumulatora kosiarka powraca do stacji ładowania. Kosiarka wyszukuje wówczas najbliższej położonego odcinka kabla ograniczającego, podążając wzdłuż niego w kierunku przeciwnym do kierunku wskazówek zegara.

 Kosiarkę można również umieszczać w stacji ładowania samodzielnie.

 **Niebezpieczeństwo obrażeń ciała! Przed chwyceniem kosiarki należy wcisnąć przycisk STOP (9)!**

Po całkowitym naładowaniu akumulatora proces ładowania się zatrzymuje, a kosiarka przechodzi w tryb standby.

Symbole na stacji ładowania



Kontrolka LED miga w kolorze zielonym:

Uszkodzony lub niewłaściwie podłączony kabel ograniczający



Kontrolka LED świeci w kolorze czerwonym:

Akumulator łąduje się



Kontrolka LED świeci w kolorze zielonym:

Akumulator jest naładowany

Kontrolka LED nie świeci się: Stacja ładowania nie jest podłączona do prądu

Kontrola poziomu naładowania akumulatora

W każdej chwili można skontrolować poziom naładowania kosiarki na wyświetlaczu.

1. W razie potrzeby otworzyć pokrywę (1).
2. Odblokować wyświetlacz (10) za pomocą kodu PIN złożonego z 4 znaków (fabrycznie „1111”).
3. Poziom naładowania można odczytać za pomocą ikony baterii znajdującej się u góry po prawej stronie.
4. Wcisnąć przycisk Start (3) i ponownie zamknąć pokrywę (1). Kosiarka ponownie podejmuje przerwany wcześniej czynność.



Istnieje również możliwość odczytania poziomu naładowania bez odblokowywania wyświetlacza, gdy ten jest zablokowany.

Wskazówki dotyczące wykonywania prac

Regularne koszenie pobudza trawę do rozwoju liści i równocześnie niszczy chwasty. Dlatego po każdym koszeniu trawnik staje się gęstszy, a jego powierzchnia nabiera równomiernej wytrzymałości.

Pierwsze koszenie można wykonać mniej więcej w kwietniu, gdy trawa ma wysokość 7-8 cm. W głównym okresie wegetacji trawnik należy kosić raz w tygodniu.

Regulacja wysokości koszenia



Wyłączyć urządzenie i odczekać do całkowitego zatrzymania się noży. Niebezpieczeństwo dla osób.

1. Otworzyć pokrywę (1).
2. Ustawić pokrętkę regulacji (2) na żądaną wysokość koszenia.
3. Ponownie zamknąć pokrywę (1).

Wysokość koszenia urządzenia można regulować w 15 poziomach w zakresie **25 - 60 mm.**

Prawidłowa wysokość koszenia wynosi w przypadku trawnika ozdobnego około 30 - 45 mm, w przypadku trawnika użytkowego około 30 - 65 mm.



Podczas pierwszego koszenia w sezonie należy wybrać dużą wysokość cięcia.

Ręczne przerywanie / rozpoczęcie cyklu pracy

Przerywanie pracy

Aby zatrzymać urządzenie podczas pracy, należy wcisnąć przycisk STOP (9).

Rozpoczynanie/wznawianie pracy

1. Otworzyć pokrywę (1).
2. Potwierdzić przyciskiem OK (7).
3. Odblokować wyświetlacz (10) za pomocą kodu PIN złożonego z 4 znaków (fabrycznie „1111”).
4. Wcisnąć przycisk Start (3).
5. Ponownie zamknąć pokrywę (1).
Kosiarka ponownie wznowi ustawiony cykl lub przerwana wcześniej czynność.

Łączenie urządzenia z aplikacją Lidl Home

1. Otworzyć pokrywę (1).
2. Odblokować wyświetlacz (10) za pomocą kodu PIN złożonego z 4 znaków (fabrycznie „1111”).
3. Aby wrócić do menu głównego, wcisnąć przycisk OK (7).
4. Za pomocą przycisków ze strzałkami (6) wybrać opcję „Setting/ustawienia”.
5. Potwierdzić wybór, wciskając przycisk OK (7).
6. Za pomocą przycisków ze strzałkami (6) wybrać opcję „Aktywuj Wi-Fi”.
7. Aktywować Bluetooth® w swoim smartfonie.
8. Otworzyć aplikację Lidl Home.
Od tego miejsca mamy możliwości **1**, **2** i **3** połączenia urządzenia.

❶ Jeśli jest to urządzenie, jakie chcemy połączyć z aplikacją:

9. W zakładce  wybrać opcję „**Dodaj urządzenie**”.

Aplikacja skanuje otoczenie w poszukiwaniu dostępnych urządzeń i informuje, czy znaleziono dostępne urządzenia.

 Jeśli nie, należy przeczytać dalsze informacje na wypadek możliwości **❸**.

10. Wybrać opcję „**Przejdź do dodawania**” - wyświetli się lista dostępnych urządzeń.

11. Wybrać urządzenie, wstawiając haczyk . Jednocześnie można wybrać tylko jedno urządzenie. W przypadku, gdy przy innych urządzeniach znajdują się inne haczyki, należy usunąć haczyk poprzez jego wciśnięcie.



12. Następnie wcisnąć  w tym samym kolorze co wstawiony haczyk.

13. Wybrać swoją sieć WLAN i podać odpowiednie hasło.

14. Potwierdzić nawiązanie połączenia, wciskając „**Gotowe**”.

Urządzenie jest teraz wprowadzone w zakładce  i można je wybrać wstępnie.

❷ Jeśli wcześniej były łączone inne urządzenia z aplikacją:

9. W zakładce  wybrać  u góry po prawej stronie. Aplikacja skanuje otoczenie w poszukiwaniu dostępnych urządzeń i informuje, czy znaleziono dostępne urządzenia.

 Jeśli nie, należy przeczytać dalsze informacje na wypadek możliwości **❸**.

10. Postępować dalej, jak w przypadku **❶** od punktu 10.

❸ Jeśli nie pojawia się automatycznie lista z proponowanymi urządzeniami do wyboru:

Jeśli nie pojawiają się automatyczne podpowiedzi urządzenia, należy postępować zgodnie z poniższym opisem:

9. W zakładce  wybrać  u góry po prawej stronie.

10. Z paska po lewej stronie wybrać „Inne”.

11. Wybrać „Inne-2”.

12. Potwierdzić, że wyświetlacz szybko miga.

Aplikacja wyszukuje i proponuje dostępne urządzenia.

13. Wybrać żądane urządzenie, wciskając  w celu jej dodania do aplikacji.

14. Potwierdzić wybór, wciskając najpierw „**Dalej**”, a następnie „**Gotowe**”.

 Aktualizacja oprogramowania firmowego może prowadzić do zmian funkcji aplikacji.

Aktywowanie Bluetooth®

 Bluetooth® jest niezbędny do połączenia urządzenia z aplikacją Lidl Home. Po połączeniu urządzenia z aplikacją Lidl Home następuje wyłączenie Bluetooth®, który załączy się ponownie dopiero wtedy, gdy urządzenie zostanie zresetowane do ustawienia fabrycznego.

1. W razie potrzeby otworzyć pokrywę (1).
2. Odblokować wyświetlacz (10) za pomocą kodu PIN złożonego z 4 znaków (fabrycznie „1111”).
3. Aby wrócić do menu głównego, wcisnąć przycisk OK (7).
4. Za pomocą przycisków ze strzałkami (6) wybrać opcję „Ustawienie”.
5. Potwierdzić wybór, wciskając przycisk OK (7).

6. Za pomocą przycisków ze strzałkami (6) wybrać opcję „Aktywuj Wi-Fi”.
7. Potwierdzić wybór, wciskając przycisk OK (7).

i Jest to koniecznie potrzebne do połączenia początkowego z aplikacją Lidl Home, następnie nawiązane jest połączenie z siecią WLAN, a funkcja Bluetooth® kosiarki jest nieaktywna.

Funkcje aplikacji

Wybrać kosiarkę. Po dokonaniu wyboru znajdziemy się na ekranie poglądowym.

Wcisnąć przycisk w lewym kółku i przytrzymać kciuk na wyświetlaczu w celu przeciągnięcia wyboru „START” ► w górę i w dół.

W ten sposób można wybrać poszczególne menu wyboru za pomocą pozycji „START” ►.

⌚ Harmonogram

W tym miejscu można dla każdego dnia tygodnia określić dwa okresy robocze dla kosiarki. Aby było możliwe zmienianie ustawień, kosiarka musi się znajdować w trybie standby.

1. Wybrać żądany dzień.
2. Ustalić godzinę początkową i końcową dla okresu.
3. Zapisać harmonogram u góry po prawej stronie, wciskając „Zapisz”.

Harmonogram można zresetować w menu na górze po prawej stronie za pomocą opcji „Reset”.

☐ Strefy wtórne

W tym miejscu można ustalić maks. 5 stref wtórnych. Aby było możliwe zmienianie ustawień, kosiarka musi się znajdować w trybie standby.

1. Wybrać strefę wtórną.
2. Ustalić odległość od punktu wlotu.

i Kosiarka pokonuje zaprogramowany przez użytkownika odcinek „wzdłuż kabla ograniczającego, a następnie rozpoczyna koszenie.

3. Ustalić procentową ilość powierzchni.

i Procentowa ilość powierzchni to parametr mówiący ile procent całej powierzchni w obrębie kabla ograniczającego ma zostać poddane koszeniu. Suma powierzchni 5 stref wtórnych musi być mniejsza/równa 100%.

4. Potwierdzić, wybierając opcję „Zapisz”.

i Jeśli użytkownik nie chce podzielić powierzchni przeznaczonej do koszenia na strefy wtórne, wówczas należy wybrać następujące ustawienia:
Odległość od punktu wlotu: 1 m
Procentowa ilość powierzchni: 100 %

⚙️ Układ sterowania

W tym miejscu można:

- dokonać wglądu w **tryb**, w którym znajduje się w danej chwili kosiarka
- odczytać **pojemność akumulatora** w procentach;
- Uruchamianie lub zatrzymywanie trybu **automatyczne koszenie** (A);
- Uruchomić koszenie punktowe za pomocą opcji **Stały punkt** (S), jeśli kosiarka w danej chwili znajduje się w trybie standby.
- i** Dzięki tej funkcji można kosić docelowo powierzchnie trawnika, które normalnie są zasłonięte przez meble do siedzenia, zabawki itp.
- Pozwolić kosiarce przejechać poprzez wybór opcji **Stacja** do  stacji ładowania

⚠️ Protokół błędów

W tym miejscu można odczytać błędy i czas ich wystąpienia.

Protokół roboczy

W tym miejscu można odczytać czasy pracy kosiarki.

Ustawienia

W tym miejscu można:

- w zakładce **czasu pracy** ustawiać cały czas pracy na dany dzień
- ustanawiać i zmieniać **hasło dla urządzenia** (PIN)
- aktywować i dezaktywować **czujnik deszczu** oraz ustalać czas, w którym kosiarka ma ponownie rozpocząć pracę po zakończeniu deszczu. Poza tym można ustalić, czy kosiarka ma nadrabiać przerwę w pracy wynikającą z deszczu.

 Podczas deszczu zaleca się rezygnację z prac z użyciem kosiarki.

- **Ustawienia**

Po ponownym wybraniu ikony  można przyporządkować kosiarce w zakładce „Symbol” nowe zdjęcie, w zakładce „Nazwa” można zmieniać nazwę akumulatora lub przyporządkować mu nowe „Miejsce”. W tym punkcie menu można wchodzić w „Informacje o urządzeniu”.

Za pomocą opcji „**Wciskanie w celu wykonania i automatyzacji**” można realizować zapisane w systemie tryby automatyczne. Funkcja „**Udostępnij urządzenie**” umożliwia Tobie przyznawanie innym użytkownikom tego samego gospodarstwa domowego prawa dostępu do kosiarki za pomocą aplikacji Lidl Home.

Funkcja „**Komunikat offline**” wysyła w przypadku aktywowania powiadomienie, gdy aplikacja utraci połączenie z kosiarką.

Funkcja „**Utwórz grupę**” umożliwia tworzenie grup urządzeń.

Za pomocą funkcji „**FAQ**” można uzyskać odpowiedzi na często zadawane pytania.

Za pomocą funkcji „**Weryfikacja pod kątem aktualizacji oprogramowania firmowego**” można sprawdzić, czy oprogramowanie firmowe jest aktualne i umożliwia aktualizację, gdy będzie dostępna nowsza wersja.



Funkcja „**Usuń urządzenie**” powoduje usunięcie kosiarki z Twojej listy urządzeń w aplikacji.

W tym celu należy również przeczytać rozdział „Odłączanie urządzenia i usuwanie danych z aplikacji”.

Dyrektywa dotycząca ochrony danych

Pełną dyrektywę dotyczącą ochrony danych można znaleźć w zakładce  w polu „**Dyrektywa dotycząca ochrony danych**”.

Odłączanie urządzenia i usuwanie danych z aplikacji

1. W zakładce  wybrać urządzenie, które chcemy usunąć i którego dane chcemy skasować.
 2. Wybrać ikonę  po prawej stronie u góry.
 3. Wybrać opcję „**Usuń urządzenie**”.
 4. W celu usunięcia danych należy wybrać opcję „**Odłącz i usuń dane**”.
- Jeśli chcemy teraz odłączyć urządzenie, nie usuwając danych, należy wybrać opcję „**Odłącz**”.

 Po usunięciu urządzenia w aplikacji LIDL Home, urządzenie uruchamia się ponownie, a ustawienia fabryczne są przywrócone.

Problemy z aplikacją? - FAQ

1. Z listy urządzeń wybrać urządzenie, w odniesieniu do której mają Państwo pytania.
2. Wybrać ikonę  po prawej stronie u góry.
3. W zakładce „Inne” wybrać opcję „FAQ” (często zadawane pytania).

Czyszczenie / konserwacja / przechowywanie urządzenia

 **Wykonanie prac, które nie zostały opisane w niniejszej instrukcji obsługi, należy zlecać w autoryzowanym przez naszą firmę punkcie serwisowym. Należy stosować jedynie oryginalne części.**

 Przed rozpoczęciem wszelkich czynności związanych z czyszczeniem lub konserwacją należy wyłączyć urządzenie i odczekać do całkowitego zatrzymania się noża.

 Podczas kontaktu z nożami należy nosić rękawice.

Ogólne prace związane z czyszczeniem i konserwacją

 **Nie spryskiwać robota koszącego wodą. Istnieje niebezpieczeństwo porażenia prądem elektrycznym.**

- Należy dbać o czystość urządzenia. Do czyszczenia używać szczotki lub ściereczki, nie używać żadnych ostrych środków czyszczących ani rozpuszczalników.

- Od czasu do czasu należy naoliwiać koła.
- Sprawdzić osłony i elementy ochronne pod kątem uszkodzeń oraz prawidłowego zamocowania. W razie potrzeby należy je wymieniać.

Obracanie/wymiana noża

Kosiarzka jest wyposażona w odwracane noże. Jeżeli noże są tępe z jednej strony, można je obracać. Gdy noże są uszkodzone lub wykazują oznaki niewyważenia, wówczas należy je wymienić (patrz „Części zamienne/akcesoria”).

1. Obrócić urządzenie.
2. Poluzować śruby mocujące nóż (34) znajdujące się na dole urządzenia.

Obracanie noża

3. Obrócić noże (20) na drugą stronę.
4. Ponownie zamocować noże przy użyciu śrub do mocowania noży (34).

Wymiana noża

3. Wyciągnąć stare noże (20).
4. Ponownie zamocować nowe noże (20) przy użyciu śrub do mocowania noży (34).

Odblokowywanie urządzenia

 Nosić rękawice ochronne. Niebezpieczeństwo obrażeń ciała.

1. Obrócić kosiarzkę.
2. Otworzyć wnękę akumulatora (32), odkręcając 4 śruby znajdujące się na spodzie urządzenia.
3. Wyjąć akumulator (33).
4. Poluzować blokadę.

5. Włożyć ponownie akumulator (33).
6. Zamknąć wtyczkę na akumulator (32).

Przechowywanie

- Urządzenie przechowywać w suchym miejscu, niedostępnym dla dzieci.
- Nie osłaniać urządzenia workami nylonowymi, gdyż może to prowadzić do wytworzenia się kondensatu.

Nie ponosimy odpowiedzialności za szkody spowodowane przez nasze urządzenia, jeżeli powstały one w wyniku niewłaściwej naprawy lub zastosowania nieoryginalnych części bądź użycia urządzenia w sposób niezgodny z jego przeznaczeniem.

Przechowywanie przez sezon zimowy

 Oferujemy usługi związane z sezonem zimowym. Informacje na ten temat można znaleźć na naszej stronie internetowej: www.grizzlytools.de/service/maehroboter-winterdienst

- Przed rozpoczęciem przechowywania urządzenie należy oczyścić (patrz „Czyszczenie i konserwacja”).
- Akumulator przechowywać tylko w stanie częściowo naładowanym. W okresie dłuższego przechowywania poziom naładowania akumulatora powinien wynosić 40-60%.
- W okresie dłuższego przechowywania należy co 3 miesiące kontrolować stan naładowania akumulatora i w razie potrzeby doładować.
- Odłączyć stację ładowania od kabla ograniczającego
- Styki kabla ograniczającego należy zaizolować taśmą klejącą.

 Jeśli urządzenie jest ponownie uruchamiane po dłuższym okresie przechowywania, wówczas należy przeczyścić styki akumulatora oraz zaciski (E 30) stacji ładowania przy użyciu mięszonej szczotki. Dzięki temu można będzie uniknąć problemów w trakcie ładowania.

Transport

Z tyłu kosiarki znajduje się uchwyt do przenoszenia (8) ułatwiający transport urządzenia.



Kosiarkę należy zawsze przenosić z nożami (20) zwróconymi na zewnątrz (nie w kierunku ciała). Niebezpieczeństwo obrażeń ciała!

Utylizacja / ochrona środowiska

Wyciągnąć akumulator z urządzenia i przekazać urządzenie, akumulator, akcesoria oraz opakowanie do punktu recyklingu odpadów.



Urządzeń elektrycznych nie należy wyrzucać razem ze śmieciami domowymi. Symbol przekreślonego pojemnika na odpady oznacza, że niniejszy produkt nie może zostać przekazany po zakończeniu użytkowania do utylizacji wraz z odpadami domowymi.



Nie wyrzucać akumulatora razem z odpadami komunalnymi. Nie wrzucać go do ognia (ryzyko wybuchu) lub do wody. Uszkodzone akumulatory mogą szkodzić środowisku naturalnemu i zdrowiu ludzi, jeśli wydostaną się z nich trujące opary lub ciecze.

Dyrektywa 2012/19/UE w sprawie zużytego sprzętu elektrycznego i elektronicznego: Konsumenci są prawnie zobowiązani po zakończeniu okresu żywotności urządzeń elektrycznych i elektronicznych do ich przekazywania do ponownego przetworzenia zgodnie z zasadami ochrony środowiska. Dzięki temu można zapewnić wykorzystanie urządzeń zgodnie z zasadami ochrony środowiska i ochrony zasobów.

W zależności od adaptacji na gruncie prawa krajowego do wyboru mogą być następujące możliwości:

- zwrot w miejscu zakupu,
- zwrot w oficjalnym punkcie zbiórki,
- odesłanie do producenta/podmiotu wprowadzającego produkt na rynek.

Przepisy te nie obejmują akcesoriów i

środków pomocniczych dołączonych do starych urządzeń, które nie zawierających elementów elektrycznych.

Akumulatory utylizować zgodnie z lokalnymi przepisami. Uszkodzone lub zużyte akumulatory należy przekazywać do recyklingu zgodnie z dyrektywą 2006/66/WE. Akumulatory należy oddać w punkcie zbiórki zużytych baterii, skąd zostaną przekazane do ponownego przetworzenia w sposób przyjazny dla środowiska. O szczegóły należy pytać w lokalnym zakładzie gospodarki odpadami lub w naszym Centrum Serwisowym. Akumulatory należy utylizować w stanie rozładowanym. Zalecamy zakrycie biegunów kawałkiem taśmy klejącej w celu ochrony przed ewentualnym zwarcie. Nie otwierać akumulatora.

Części zamienne/akcesoria

Części zamienne i akcesoria można nabywać na stronie www.grizzlytools.shop

W przypadku problemów z zamawianiem należy skorzystać z formularza kontaktowego. W razie dalszych pytań należy zwrócić się do „Centrum serwisowego” (patrz strona 192).

Poz.	Nazwa	Nr art.
11	Kabel ograniczający, 200 m	92000035
12	Sztyfty mocujące	91106075
13	Haki, 350 sztuk	92000034
14	Zasilacz (UE)	80001359
	Zasilacz (UK)	80001358
17	Stacja ładowania	80001357
20	Noże (Kod producenta: 183-8B10101) +	
H 34	Śruba mocująca nóż	92000001

Wykrywanie błędów

Problem	Możliwa przyczyna	Sposób usunięcia problemu
Urządzenie nie uruchamia się	Brak akumulatora w urządzeniu	Włożyć akumulator (patrz „Wymiana akumulatora”)
	Otwarta pokrywa (1)	Zamknąć pokrywę (1)
	Uszkodzony silnik	Przekazać urządzenie do naprawy w Centrum Serwisowym
	Za wysoka trawa	ew. wcześniej skosić trawę. Ustawić większą wysokość koszenia.
Silnik przestaje działać	Blokada przez ciała obce	Usunąć ciało obce
Kosiarka przemieszcza się, ale nie kosi	Tępy lub uszkodzony nóż	Wymienić nóż (patrz „Obrotowanie/wymiana noża”)
	Uszkodzony silnik tnący	Skontaktować się z producentem (patrz „Centrum Serwisowe”)
Efekty pracy są niezadowalające lub silnik pracuje ciężko	Wysokość koszenia za niska	Ustawić większą wysokość cięcia
	Nóż (20) tępy	Złecić ostrzenie noża lub wymienić nóż
	Obszar noża zapchany	Oczyścić urządzenie
	Nóż (20) zamontowany nieprawidłowo	Zamontować nóż w prawidłowy sposób
Nienaturalne odgłosy, stukotanie lub drgania	Luźne śruby noży (34)	Dokręcić śruby mocujące nóż
	Uszkodzone noże (20)	Wymiana noża
Kosiarka wyjeżdża ze strefy ograniczenia	Błąd ułożenia: narożniki 90° mogą powodować utratę sygnału	Na narożnikach układać kabel naokoło lub pod kątem 45°

Gwarancja

Szanowna Klientko, Szanowny Kliencie, na zakupione urządzenie otrzymują Państwo 3 lata gwarancji od daty zakupu. W przypadku wad tego produktu przysługują Państwu ustawowe prawa w stosunku do sprzedawcy produktu. Prawa te nie są ograniczone przez naszą przedstawioną niżej gwarancję.

Warunki gwarancji

Okres gwarancji rozpoczyna się z datą zakupu. Prosimy zachować oryginalny paragon. Będzie on potrzebny jako dowód zakupu.

Jeśli w okresie trzech lat od daty zakupu tego produktu wystąpi wada materiałowa lub fabryczna, produkt zostanie – wedle naszego wyboru – bezpłatnie naprawiony lub wymieniony. Gwarancja zakłada, że w okresie trzech lat uszkodzone urządzenie zostanie przesłane wraz z dowodem zakupu (paragonem) z krótkim opisem, gdzie wystąpiła wada i kiedy się pojawiła.

Jeśli defekt jest objęty naszą gwarancją, otrzymają Państwo z powrotem naprawiony lub nowy produkt. Wraz z wymianą urządzenia lub ważnej części, zgodnie z art. 581 § 1 aktualnej wersji Kodeksu cywilnego, okres gwarancji rozpoczyna się od nowa.

Okres gwarancji i ustawowe roszczenia z tytułu wad

Okres gwarancji nie wydłuża się z powodu świadczenia gwarancyjnego. Obowiązuje to również dla wymienionych lub naprawionych części. Ewentualne uszkodzenia i wady istniejące już w momencie zakupu należy zgłosić bezzwłocznie po rozpakowaniu. Naprawy przypadające po upływie okresu gwarancji są odpłatne.

Zakres gwarancji

Urządzenie wyprodukowano z zachowaniem staranności zgodnie z surowymi normami jakościowymi i dokładnie sprawdzono przed wysyłką.

Gwarancja obowiązuje dla wad materiałowych lub fabrycznych. Gwarancja nie rozciąga się na części produktu, które podlegają normalnemu zużyciu i można je uznać za części zużywalne (np. Nóż), oraz na uszkodzenia części delikatnych (np. przetłaczniiki,).

Gwarancja przepada, jeśli produkt został uszkodzony, nie był zgodnie z przeznaczeniem użytkowany i konserwowany. Użytkowanie zgodnie z przeznaczeniem wiąże się z przestrzeganiem wszystkich wskazówek zawartych w instrukcji obsługi. Należy bezwzględnie unikać zastosowań i działań, których odradza się lub przed którymi ostrzega się w instrukcji obsługi. Produkt jest przeznaczony do użytku prywatnego, a nie komercyjnego. W przypadku niewłaściwego i nieodpowiedniego obchodzenia się z urządzeniem, stosowania „na siłę” i zabiegów, które nie zostały przeprowadzone przez nasz autoryzowany oddział, gwarancja wygasa.

Realizacja w przypadkach objętych gwarancją

Aby zagwarantować szybkie przetworzenie Państwa sprawy, prosimy o przestrzeganie poniższych wskazówek:

- W przypadku wszelkich zapytań prosimy o przygotowanie paragonu i numeru artykułu jako dowodu zakupu (IAN 356377_2007).
- Numer artykułu znajduje się na tabliczce znamionowej.
- W przypadku wystąpienia usterek lub innych wad prosimy o skontaktowanie się z wymienionym niżej działem ser-

wisowym **telefonicznie** lub **mailowo**.
Uzyskując Państwo wówczas szczegółowe informacje na temat realizacji reklamacji.

- Uszkodzony produkt mogą Państwo wysłać po skontaktowaniu się z naszym działem obsługi klienta, załączając dowód zakupu (paragon) i określając, na czym polega wada i kiedy wystąpiła, bezpłatnie na podany adres serwisu. Aby uniknąć problemów z odbiorem i dodatkowych kosztów, prosimy o wysłanie przesyłki na adres, który Państwu podano. Należy się upewnić, żeby przesyłka nie nastąpiła odpłatnie, jako ponadwymiarowa, ekspresowo lub na innych specjalnych warunkach. Prosimy o przesłanie urządzenia wraz ze wszystkimi częściami wyposażenia otrzymanymi przy zakupie i zadbanie o wystarczająco bezpieczne opakowanie.

Serwis naprawczy

Naprawy, **które nie są objęte gwarancją**, można zlecić odpłatnie w naszym oddziale serwisowym. Serwis sporządzi Państwu kosztorys naprawy.

Podejmujemy się wyłącznie naprawy urządzeń, które zostały prawidłowo zapakowane i ofrankowane.

Uwaga: Prosimy o przesłanie czystego urządzenia ze wskazaniem usterki.

Urządzenia przesłane dla nas odpłatnie, jako przesyłka ponadwymiarowa, ekspresowa lub na innych warunkach specjalnych, nie zostaną odebrane.

Utylizację przestanych do nas uszkodzonych urządzeń przeprowadzamy bezpłatnie.

Service-Center

PL

Serwis Polska

Tel.: 22 397 4996

(Opłata za połączenie zgodna z cennikiem operatora)

E-Mail: grizzly@lidl.pl

IAN 356377_2007

Importer

Prosimy mieć na uwadze, że poniższy adres nie jest adresem serwisu. Prosimy o kontakt z wymienionym wyżej centrum serwisowym.

Grizzly Tools GmbH & Co KG

Stockstädter Straße 20

63762 Großostheim

Niemcy

www.grizzlytools.de

Obsah

Úvod.....	194	Změna kódu PIN.....	214
Použití dle určení.....	194	Určení/vymazání časového plánu... ..	215
Obecný popis.....	194	Nastavení sekundárních oblastí	215
Rozsah dodávky	194	Obnovení továrního nastavení	216
Přehled	194	Přečtení pracovního deníku a	
Popis funkce	195	protokolu chyb.....	216
Technické údaje.....	195	Kontrola/provedení aktualizace	
Doby nabíjení.....	196	firmwaru	216
Bezpečnostní pokyny	196	Nabíjení.....	217
Symboly a piktogramy	196	Nabíjení akumulátoru	217
Obecné bezpečnostní pokyny.....	198	Kontrola stavu nabití akumulátoru....	217
Správná manipulace s nabíječkou		Pokyny k práci	217
akumulátorů	201	Nastavení výšky sečení	218
Zbytková rizika.....	202	Ruční přerušení/spuštění pracovního	
Uvedení do provozu.....	203	cyklu	218
Montáž a umístění nabíjecí stanice..	203	Navázání spojení přístroje s	
Položení omezovacího kabelu	203	aplikací Lidl Home	218
Zapojení nabíjecí stanice do síťového		Aktivace Bluetooth®	219
zdroje.....	204	Funkce aplikace	219
Propojení omezovacího kabelu		Zásady ochrany osobních údajů	221
s nabíjecí stanicí	205	Odpojení přístroje a vymazání	
Přípevnění nabíjecí stanice	205	dat z aplikace	221
Vložení/výměna akumulátoru	205	Problémy s aplikací? - FAQ.....	221
Provoz	205	Čištění/údržba/skladování	221
První uvedení do provozu.....	205	Všeobecné čistící a údržbářské	
Nastavení jazyka.....	206	práce	221
Zapnutí a vypnutí	206	Otočení/výměna nožů	221
Sečení	206	Uvolnění blokování.....	222
Ruční sečení	207	Skladování	222
Časový plán sečení	207	Skladování přes zimu	222
Zpět k nabíjecí stanici.....	208	Přeprava	222
Nastavení	208	Likvidace/ochrana životního	
Nabídky na displeji.....	209	prostředí.....	222
Vysvětlení (stavových) hlášení na		Náhradní díly/příslušenství.....	223
displeji	209	Hledání chyb.....	224
Sečení v bodovém režimu/		Záruka	225
pevný bod.....	213	Opravná	226
Nastavení data a času.....	213	Service-Center	226
Nastavení dešťového senzoru	213	Dovozce	226
Nastavení pracovních dob	214	Překlad originálního prohlášení	
Navázání spojení mezi sekačkou		o shodě ES	446
na trávu a WLAN	214		

Úvod

Blahopřejeme Vám k zakoupení nového přístroje. Vybrali jste si vysoce kvalitní přístroj.

Tento přístroj byl odzkoušen během výroby na kvalitu a podroben výstupní kontrole. Funkčnost Vašeho přístroje je tím zajištěná.



Návod k obsluze je součástí tohoto přístroje. Obsahuje důležité pokyny pro bezpečnost, použití a likvidaci. Před použitím přístroje se seznamte se všemi provozními a bezpečnostními pokyny. Používejte přístroj pouze tak, jak je popsáno a pro určené oblasti použití. Návod k obsluze dobře uskladněte na vhodném místě a při předání přístroje třetím osobám jím odevzdejte také veškeré podklady.

Použití dle určení

Přístroj je určen pouze k sečení trávníků a travnatých ploch v domácím prostředí. Tento přístroj není vhodný pro komerční využití. Při komerčním použití záruka zaniká. Jakékoliv jiné použití, které není v tomto návodu výslovně povoleno, může vést k poškození přístroje a pro uživatele představovat vážné nebezpečí. Přístroj je určen pro použití dospělými. Děti a osoby, které nejsou s touto příručkou obeznámeny, nesmí přístroj používat. Přístroj je zakázáno používat za deště nebo vlhkém prostředí. Výrobce neručí za škody způsobené nesprávným použitím nebo nesprávnou obsluhou.

Přístroj je součástí série Parkside X 20 V TEAM a lze jej provozovat s akumulátory série Parkside X 20 V TEAM. Akumulátory se smí nabíjet pouze nabíječkami série Parkside X 20 V TEAM.

Obecný popis

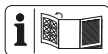

Zobrazení nejdůležitějších funkčních dílů naleznete na přední a zadní výklopné stránce.

Rozsah dodávky

Opatrně vyjměte přístroj z obalu a zkontrolujte úplnost následujících dílů:

- sekačka na trávu
- 200 m omezovací kabel
- nabíječka + 4 šrouby
- síťový zdroj
- 6 upevňovacích hrotů
- 350 háčků
- návod k obsluze

Přehled

- 1 Cover
- 2 otočné kolo
- 3 tlačítko Start
- 4 tlačítko DOMŮ
- 5 tlačítko Zpět
- 6 tlačítko se šipkou
- 7 tlačítko OK
- 8 rukojeť pro přenášení
- 9 tlačítko STOP
- 10 displej
- 11 omezovací kabel
- 12 upevňovací hroty
- 13 háček
- 14 síťový zdroj
- 15 síťová zástrčka
- 16 nabíjecí zástrčka
- 17 nabíjecí stanice
- 18 nárazník nabíjecí stanice
- 19 šroub
- 20 nůž
- 21 základní deska
- 22 nabíjecí jednotka
- 23 kryt
- 24 pouzdro

C	25	nabíjecí zdířka
D	26	kontaktní zásuvka+
D	27	kontaktní zásuvka-
D	28	LED
D	29	drážka
E	30	nabíjecí hroty
E	31	indikátor pracovního rozsahu
F	32	prostor pro akumulátor
F	33	akumulátor
H	34	šroub nože

Popis funkce

Sekačka na trávu je vybavena otáčejícím se řezným nástrojem, který je rovnoběžný s řeznou rovinou. Je vybavena výkonným elektromotorem, robustním plastovým krytem a bezpečnostním spínačem. Kromě toho má přístroj otočná kolečka s lehkým chodem, které lze plynule výškově nastavit. Se sekačkou na trávu lze volitelně navázat spojení a ovládat ji pomocí aplikace Lidl Home.

Funkce ovládacích prvků naleznete v následujících popisech.

Technické údaje

Sekačka na trávu..PMRDA 20-Li A1

Napětí motoru U.....	20 V ==
Hnací rychlost.....	1,2 km/h
Typ ochrany	IPX4
Volnoběžné otáčky (max. počet otáček)	3100 min ⁻¹
Okruh sečení	220 mm
Výška sečení.....	25 - 60 mm
Spád/stoupání/sklon	
na území.....	max. 47 % (25°)
Vzdálenost 1 m od omezo- vacího kabelu	< 10 % (5,7°)
Nůž	3 s oboustrannými čepelemi, otočný - č.výr.92000001
Max. pracovní plocha	1000 m ²

Hmotnost (bez nabíjecí stanice a příslušenství) m 8,8 kg
 Doba sečení na jedno nabití akumulátoru (4 Ah)..... cca 70 min
 Doporučená pracovní doba (hodiny) za den*

200 m ²	3,5 hod.
400 m ²	7 hod.
600 m ²	10 hod.
800 m ²	13,5 hod.
1000 m ²	16 hod.

Hladina akustického tlaku

(L_{PA}) 59,9 dB(A), K_{PA} = 1,88 dB

Hladina akustického výkonu (L_{WA})

zaručená 66 dB(A)

změřená 63,8 dB(A), K_{WA} = 1,88 dB

* Skutečné požadované doby závisí na typu trávy, podmínkách růstu, vlhkosti vzduchu a rovinnosti trávníkové plochy.

Síťový zdroj SF-20

Vstupní napětí/

Vstup..... 220-240 V~; 50/60 Hz; 1,5 A

Výstupní napětí/

Výstup.....DC 22,0 V ==; 2,5 A

Kmitočtový rozsah omezo-
vacího

kabelu 100 Hz - 148,5 kHz

Maximální vysílací výkon omezo-
vacího

kabelu 50 dBA/m at 10 m

Kmitočtový rozsah WIFI...2400-2483,5 GHz

Max. vysílací výkon WLAN..... 17,5 dBm

Bluetooth-WIFI

kmitočtový rozsah2400-2483,5 GHz

Max. vysílací výkon Bluetooth.....7 dBm

Třída ochrany

□ II

Typ ochrany

IP65

Max. vnější teplota (t_o)

50 °C

Nabíjecí stanice..... ST-20V

Vstupní napětí/Vstup

22 V == 2,5 A

Výstupní napětí/Výstup

21 V == 2,4 A

Hmotnost.....

2,3 kg

Typ ochrany

IPX4

Doba nabíjení PAP 20 B3

cca 60 min

Doby nabíjení

Přístroj je součástí série Parkside X 20 V TEAM a lze jej provozovat s akumulátory série Parkside X 20 V TEAM. Akumulátory série Parkside X 20 V TEAM se smí nabíjet pouze nabíječkami série Parkside X 20 V TEAM.

Doporučujeme Vám, provozovat tento přístroj pouze s následujícími akumulátory: PAP 20 B1, PAP 20 B3, Smart PAPS 204 A1, Smart PAPS 208 A1. Doporučujeme Vám, nabíjet tyto akumulátory pomocí následujících nabíječek: PLG 20 A3, PLG 20 A4, PLG 20 C3, PDSLIG 20 A1.

Doba nabíjení (min.)	PAP 20 A1 PAP 20 B1	PAP 20 A2	PAP 20 A3 PAP 20 B3 Smart PAPS 204 A1	Smart PAPS 208 A1
PLG 20 A1 PLG 20 A4 PLG 20 C1	60	90	120	240
PLG 20 A2	45	60	80	165
PLG 20 A3 PLG 20 C3	35	45	60	120
PDSLIG 20 A1	35	45	60	120
Smart PLGS 2012 A1	35	40	50	55

Tato tabulka dob nabíjení platí pro nabíjení akumulátorů značky Parkside pomocí nabíječek značky Parkside. Tato tabulka neplatí pro dodanou nabíjecí stanici.

Bezpečnostní pokyny

Pozor! Při používání elektrického nástroje je nutné dodržovat následující základní bezpečnostní opatření k ochraně před úrazem elektrickým proudem, nebezpečím zranění a požáru:

Symboly a piktogramy

Piktogram na přístroji



Pozor!



Pozorně si přečtěte návod k obsluze.



Nebezpečí zranění v důsledku odmrštěných dílů.



Udržujte osoby v dostatečné

vzdálenosti od sekačky na trávu



Pozor – ostrý řezací nůž!
Chraňte nohy a ruce - Nebezpečí zranění!



Před nastavováním nebo čištěním vypněte motor



Na přístroj si nesedejte.



Nepoužívejte přístroj za deště, nesekejte mokrou trávu



Nebezpečí úrazu elektrickým proudem!



Pozor! Nebezpečí zranění v důsledku běžících nožů



NEBEZPEČÍ - rotující řezné nože



Udržujte osoby a děti v dostatečné vzdálenosti od sekačky na trávu



Pozor! Doběh nože sekačky na trávu



Údaj hladiny akustického výkonu L_{WA} in dB



Elektrická zařízení nepatří do domácího odpadu



Okruh sečení



Třída ochrany III

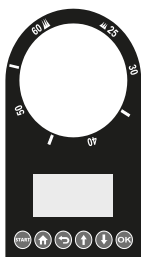

Nastavení výšky řezu

displej řízení

Piktogram na síťovém zdroji



Pozor!



Pozorně si přečtěte návod k obsluze.



odnímatelná napájecí jednotka

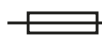

Jištění přístroje



uzavřený bezpečnostní transformátor, odolný proti zkratu



spínací síťový zdroj



Třída ochrany II



Elektrická zařízení nepatří do domácího odpadu

Piktogramy na nabíjecí stanici



LED bliká zeleně: Omezovací kabel je poškozen nebo nesprávně připojen



LED bliká červeně: akumulátor se nabíjí



LED svítí zeleně: akumulátor je nabitý



Elektrická zařízení nepatří do domácího odpadu.



Indikátor pracovního rozsahu

Piktogramy v návodu



Označení nebezpečí s informacemi o zabránění zranění osob nebo hmotných škod



Označení nebezpečí s informacemi o zabránění škod



Informační značka s informacemi pro lepší zacházení s přístrojem

Obecné bezpečnostní pokyny



Důležité! Přečtěte si pečlivě návod k obsluze. Návod k obsluze uschovejte pro budoucí použití.



Při nesprávném používání může tento přístroj způsobit vážná zranění. Aby nedošlo ke zranění nebo škodám, přečtěte si následující bezpečnostní pokyny a bezpodmínečně je dodržujte. Také se seznamte se všemi ovládacími prvky.

Příprava:

- Tento přístroj není určen pro použití dětmi, osobami s omezenými fyzickými, smyslovými nebo duševními schopnostmi nebo nedostatečnými zkušenostmi a znalostmi nebo osobami, které nejsou obeznámeny s pokyny. Děti musí být pod dohledem, aby se zajistilo, že sinebudou hrát s přístrojem. Čištění a údržbu nesmí provádět děti.
- Nikdy nedovolte dětem ani osobám, které nejsou obeznámeny s těmito pokyny, aby stroj používaly. Místní ustanovení mohou omezit věk obsluhující osoby.
- Obsluha nebo uživatel nese zodpovědnost za úrazy či škody na jiných osobách nebo jejich majetku.

- Zkontrolujte oblast, na které se přístroj použije a odstraňte kameny, tyče, dráty, nebo jiné cizí tělesa.
- Před každým použitím proveďte vizuální kontrolu přístroje. Přístroj nepoužívejte, jestliže chybí, jsou opotřebena nebo poškozena ochranná zařízení, části řezacího zařízení nebo čepy. K zabránění nerovnováhy lze poškozené nástroje a čepy vyměňovat pouze v sadách.
- Buďte opatrní u přístrojích s více řeznými nástroji, protože pohyb jednoho nože může způsobit otáčení zbývajících nožů.
- Používejte pouze díly a příslušenství, které jsou dodávány a doporučeny výrobcem. Při použití jiných dílů dojde k okamžité ztrátě záruky.
- Zajistěte správnou instalaci automatického obvodového omezovacího systému podle pokynů.

Práce s přístrojem:



Během práce nedávejte nohy a ruce do blízkosti rotujících částí nebo pod rotující části. Hrozí nebezpečí poranění!



Dodržujte ochranu proti hluku a místní předpisy.

- Nikdy nenechávejte přístroj bez dozoru, pokud víte, že jsou v

blízkosti domácí zvířata, děti nebo jiné osoby.

- Sečte jen za denního světla nebo při dostatečném umělém osvětlení.
- Zamezte provozu přístroje na mokré trávě.
- Nepracujte s přístrojem, pokud nenosíte boty s uzavřenou špičkou. Noste vždy pevnou obuv a dlouhé kalhoty.
- Na svazích vždy dbejte na dobrou stabilitu.
- Při otáčení přístroje k sobě buďte vždy opatrní.
- Pokud se do řezacího nástroje dostanou cizí tělesa nebo pokud přístroj vydává neobvyklé zvuky nebo neobvykle vibruje, okamžitě odpojte napájení proudem (STOP) a nechte přístroj doběhnout. Před opětovným zapnutím a opětovným provozem stroje odpojte stroj od napájení proudem a proveďte následující kroky:
 - zkontrolujte přístroj, zda není poškozený;
 - vyměňte nebo opravte veškeré poškozené díly;
 - zkontrolujte, zda nejsou některé části povolené a v případě potřeby je dotáhněte.
- Vypněte přístroj, počkejte, až se nože zastaví, a vyjměte akumulátor z přístroje.
 - před odstraněním zablokování;
 - před kontrolou, čištěním nebo prací na přístroji;
 - pro kontrolu přístroje, zda není poškozený po vniknutí cizího předmětu;
 - pro okamžitou kontrolu, když přístroj začne abnormálně vibrovat.
- Zapněte motor podle pokynů, a teprve potom, když jsou Vaše nohy v bezpečné vzdálenosti od řezných nástrojů.
- Přístroj zapněte opatrně podle pokynů, uvedených v tomto návodu. Dbejte na dostatečnou vzdálenost mezi nohama a rotujícími noži. Během chodu motoru se přístroj nesmí zvedat ani přepravovat. Vypněte přístroj, pokud je třeba jej sklopit k přepravě, když se musí přejít přes jiné oblasti než je tráva, a pokud se přístroj přenášší do a z oblastí, které mají být koseny.
- Nepracujte s poškozeným či neúplným přístrojem ani s přístrojem, který byl upraven bez souhlasu výrobce.
- Přístroj nepřetěžujte. Pracujte pouze ve stanoveném rozsahu výkonu a neměňte nastavení regulátoru na motoru. Nepoužívejte stroje s nízkým výkonem pro těžkou práci. Nepoužívejte svůj přístroj pro účely, pro které není určen.

- Nepoužívejte přístroj v blízkosti vznětlivých kapalin nebo plynů. Při nedodržování hrozí nebezpečí požáru nebo výbuchu.
- Nikdy nezvedejte ani neodnášejte přístroj, když je motor v chodu.
- Přístroj se nesmí používat v polohách vyšších než 2000 m.
- Přístroj nikdy nenechávejte na pracovišti bez dozoru.

Údržba a skladování:

- Při údržbě vsazených nožů dbejte na to, že i když je vypnut zdroj napětí, vsazené nože se mohou pohybovat.
- Dbejte na to, aby všechny matice a šrouby byly pevně utažené a přístroj byl v bezpečném provozním stavu.
- Zkontrolujte, zda sekačka na trávu není poškozená.
- Proveďte potřebné opravy poškozených částí.
- Nepokoušejte se přístroj opravit sami, ledaže máte k tomuto účelu potřebnou kvalifikaci. Veškeré práce, neuvedené v tomto návodu, smí provádět pouze námi autorizovaný servis pro služby zákazníkům.
- Skladujte přístroj na suchém místě a mimo dosah dětí.
- Zacházejte s Vaším přístrojem s pečlivostí. Pro lepší a bezpečnější práci udržujte nástroje

ostré a v čisté. Postupujte podle předpisů pro údržbu.

- Při výměně řezného zařízení noste ochranné rukavice.
- Z bezpečnostních důvodů vyměňte opotřebované nebo poškozené díly. Při nastavování nožů buďte mimořádně opatrní, aby se prsty nedostaly mezi rotující nože a pevné části stroje.
- Zkontrolujte, zda se použily pouze náhradní řezné nástroje, schválené výrobcem.

Elektrická bezpečnost:

- Dbejte na to, aby síťové napětí odpovídalo údajům na typovém štítku.
- Zamezte kontaktu těla s uzemněnými částmi (např. kovové ploty, kovové sloupky).
- Při práci udržujte síťový kabel v dostatečné vzdálenosti od řezného nástroje. Řezací nože mohou poškodit síťový kabel a vést ke kontaktu s částmi, stojícími pod napětím.
- Netahejte za síťový kabel při vytahování zástrčky ze zásuvky. Chraňte síťový kabel před horkem, olejem a ostrými hranami.
- Vypněte přístroj a vytáhněte síťovou zástrčku ze zásuvky, je-li síťový kabel poškozen. Dojde-li k poškození síťového připojovacího vedení tohoto přístroje, musí jej vyměnit výrobce nebo

jeho zákaznický servis či podobně kvalifikovaná osoba, aby se předešlo nebezpečím.

- Poškozený napájecí kabel nepřipojujte do elektrické sítě. Nedotýkejte se poškozeného napájecího kabelu, pokud je připojen k elektrické síti. Kvůli poškozenému napájecímu kabelu může dojít ke kontaktu s částmi pod napětím.
- Příklad a/nebo jeho periferní zařízení připojujte pouze k napájecím obvodům chráněným proudovým chráničem s vybavovacím proudem do 30 mA.

Speciální bezpečnostní pokyny pro akumulátorové přístroje:

- Před vložením akumulátoru se ujistěte, zda je přístroj vypnutý. Vložení akumulátoru do zapnutého elektrického nástroje může vést k úrazům.
- Akumulátory nabíjejte pouze ve vnitřních prostorách, protože nabíječka je určena k použití uvnitř. Nebezpečí úrazu elektrickým proudem.
- Ke snížení rizika úrazu elektrickým proudem vytáhněte před čištěním nabíječky zástrčku nabíječky ze zásuvky.
- Akumulátor nevystavujte po delší dobu silnému slunečnímu záření a neodkládejte jej na topná

tělesa. Vysoká teplota škodí akumulátoru a navíc může dojít k explozi.

- Nechte zahřátý akumulátor před nabíjením vychladnout.
- Akumulátor neotevírejte a zabraňte mechanickému poškození akumulátoru. Hrozí nebezpečí zkratu, přičemž se mohou uvolňovat výpary, které dráždí dýchací cesty. Zajistěte přívod čerstvého vzduchu a při potížích navíc vyhledejte lékařskou pomoc.
- Nepoužívejte akumulátory, které nelze opětovně nabíjet. Mohlo by dojít k poškození přístroje.

Správná manipulace s nabíječkou akumulátorů

- Děti od 8 let věku, osoby s omezenými fyzickými, smyslovými či psychickými schopnostmi a také osoby s nedostatečnými zkušenostmi či vědomostmi mohou s tímto přístrojem manipulovat pouze pod dozorem jiné osoby, nebo pokud jim bylo vysvětleno bezpečné používání přístroje a jsou si vědomy případných rizik souvisejících s používáním přístroje. S přístrojem si nesmí hrát děti. Čištění ani užitelskou údržbu nesmí provádět děti bez dozoru.
- K nabíjení akumulátoru použijte výhradně dodanou nabí-

ječku. Hrozí nebezpečí požáru a výbuchu.

- Před každým použitím zkontrolujte nabíječku, kabel a zástrčku a nechte je případně opravit kvalifikovaným personálem s použitím výhradně originálních náhradních dílů. Vadnou nabíječku nepoužívejte a sami ji neotvírejte. Tím je zajištěno, že přístroj bude i nadále bezpečný.
- Dbejte na to, aby síťové napětí odpovídalo údajům na typovém štítku nabíječky. Hrozí nebezpečí úrazu elektrickým proudem.
- Než zavřete nebo otevřete přípojky k elektrickému nástroji, odpojte nabíječku od sítě. Tím zajistíte, že nedojde k poškození akumulátoru ani nabíječky.
- Nabíječku udržujte v čistém stavu a chraňte ji před vlhkostí a deštěm. Nabíječku nikdy nepoužívejte venku. Při znečištění a proniknutí vody dovnitř nabíječky se zvyšuje riziko úrazu elektrickým proudem.
- Nabíječku lze provozovat pouze s příslušnými originálními akumulátory. Při nabíjení jiných akumulátorů může dojít ke zraněním a hrozí nebezpečí požáru.
- Nabíječku chraňte před mechanickým poškozením. Poškození mohou vést k vnitřním zkratům.

- Nabíječka se nesmí provozovat na hořlavém podkladu ani v jeho bezprostřední blízkosti (např. papír, textilie). Hrozí nebezpečí požáru v důsledku tepla uvolňovaného při nabíjení.
- Dojde-li k poškození síťového přívodu tohoto přístroje, musí jej vyměnit výrobce nebo zákaznický servis či podobně kvalifikovaná osoba, aby se předešlo rizikům.
- Nenabíjejte v nabíječce baterie, které nelze nabíjet. Mohlo by dojít k poškození přístroje.

Zbytková rizika

I když správně používáte tento elektrický nástroj, existují vždy zbytková rizika. V souvislosti s konstrukcí a provedením tohoto elektrického nástroje mohou vzniknout níže uvedená nebezpečí:

- Pořezání, pokud nenosíte vhodné rukavice.



Výstraha! Tento elektrický nástroj vytváří během provozu elektromagnetické pole. Toto pole může za určitých okolností ovlivňovat aktivní nebo pasivní lékařské implantáty. Aby bylo omezeno nebezpečí vážných nebo smrtelných zranění, musí osoby s lékařskými implantáty konzultovat svého lékaře a výrobce lékařského implantátu, než budou stroj obsluhovat.

Uvedení do provozu

i Potřebujete podporu?

Nabízíme montážní servis. Informujte se na našich webových stránkách: www.grizzlytools.de/service/maehroboter-installationsservice

! Pravidelně kontrolujte sečenou plochu, zda se zde nenacházejí kameny, větve, dráty a šišterky, v důsledku nichž by mohlo dojít k poškození přístroje a nožů.

A Montáž a umístění nabíjecí stanice

1. Nasadíte nabíjecí jednotku (22) oběma výstupky napřed do základní desky (21) nabíjecí stanice.
2. Zatlačíte nabíjecí jednotku (22) dolů tak, aby byla pevně usazena v základní desce.
3. Upevníte nabíjecí jednotku (22) zespodu pomocí čtyř přiložených šroubů (19) na základní desce (21).
4. Zvolte pro nabíjecí stanici (17) rovnou polohu v blízkosti zásuvky s minimálně s 2 m prostorem vpředu a 1 m vzadu.

! Jakmile položíte a zapojíte omezovací kabel, musíte ještě upevnit nabíjecí stanici. K tomu účelu dodržujte kapitulu „Upevnění nabíjecí stanice“.

i Vzdálenost k okrajům vyplývá automaticky z informací v kapitole „Položení omezovacího kabelu“.

! Dbejte na to, že nabíjecí stanice (17) se musí umístit s dostatečným odstupem od rybníků, bazénů a schodů.

i Doporučuje se, nabíjecí stanici (17) zasířet, aby se tak zabránilo poškození vlivem povětrnostních podmínek.

B Položení omezovacího kabelu

Než začnete sekačku na trávu používat, musíte nejprve položit omezovací kabel (11) kolem plochy trávníku, na které má sekačka na trávu pracovat. To lze provést následujícími způsoby:

- Vymezení trávníkové plochy háčkem (13).
- Zahrabáním omezovacího kabelu (11) do země (**max. 5 cm hluboko**).

! Sekačka na trávu přejede omezovací kabel o cca 20–30 cm, než se otočí a vyhledá novou trasu. Položte omezovací kabel tak, aby nedošlo ke škodám.

i Pro první použití se doporučuje vytýčit omezovací kabel (11) háčkem (13), pokud by bylo nutné později ještě provést určité úpravy.

i Sekačka pracuje správně s délkou omezovacího kabelu až do 200 m. Nepoužívejte delší omezovací kabel.

- Trávníková plocha musí být ohraničena jako uzavřená oblast (viz obrázek ①).
- Omezovací kabely (11), které vedou paralelně a jsou od sebe vzdáleny minimálně 10 cm, sekačka na trávu rozpozná jako překážku a objede je (viz obr. ②).
- Omezovací kabely (11), které vedou paralelně a jsou od sebe vzdáleny minimálně 5 cm nebo méně, sekačka na trávu nerozpozná a přejede je.
- Vyhněte se vytváření rohů pod úhlem 90°. Místo toho je rozdělte do dvou 45° úhlů (viz obrázek ③).
- Senzory sekačky jsou schopny detekovat a vyhýbat se stacionárním i pevným překážkám (zdi, zahradní nábytek

atd.), které jsou větší než 100 mm. Chraňte citlivé překážky (např. květinové záhony) na trávnickové ploše pomocí omezovacího kabelu (11).

- Mezi ohraničenými překážkami dodržujte minimální vzdálenost 1 m. Překážky, které nemohou tuto minimální vzdálenost dodržet, ohraničte jako jednu překážku (viz obrázek ☺).

 Ujistěte se, že se omezovací kabel (11) na žádném místě nepřetíná a ani se nemůže přejít. Může dojít k poruchám a výpadkům provozu sekačky na trávu.

Stromy

Sekačka na trávu rozpozná stromy jako normální překážku. Avšak vyčnívající kořeny mohou způsobit poškození spodní strany sekačky/nožů (20). Doporučuje se dodatečně ohraničit stromy pomocí omezovacího kabelu (11).

Kameny

- Z trávnickové plochy odstraňte malé kameny (**menší než 100 mm**). Může dojít k poškození přístroje a nožů (20).
- Sekačka na trávu rozpozná kameny jako normální překážku (**větší než 100 mm**). Doporučuje se dodatečně ohraničit kameny pomocí omezovacího kabelu (11).

Stoupání/poklesy

Sekačka na trávu je schopna jezdit do stoupání/na spádech max. 25° (47 %). Ve vzdálenosti 1 m od omezovacího kabelu by stoupání/spád neměl překročit 5,7° (10 %).

 Zajistěte, aby mezi omezovacím kabelem (11) a překážkou ve stoupání bylo minimálně 30 cm prostoru a na spádu minimálně 40 cm.

Rybníky/bazény

Rybníky a bazény by měly být pokud možno vymezeny pomocí omezovacího kabelu (11) nebo postaveny tak, aby se sekačka na trávu nemohla ponořit do vody. Mohlo by dojít k vážným elektrickým poškozením přístroje.

Cesty/silnice

Pokud jsou cesty a silnice v jedné rovině s trávnickovou plochou, může je sekačka na trávu bez problémů přejíždět. Pokud jsou mezi trávnickovou plochou a cestou/silnicí určité výškové rozdíly, vymezte cestu/silnici bezpečnostním odstupem v délce 40 cm.

Úzké průjezdy

Úzké průjezdy na vymezených trávnickových plochách by měly mít šířku minimálně 1,2 m a délku maximálně 8 m (viz obr. ☺).

 Šířka 1,2 m se vztahuje na vzdálenost omezovacího kabelu. Při sečení je omezovací kabel přejížděn sekačkou o 0,2 m na obě strany.

C Zapojení nabíjecí stanice do síťového zdroje

1. Zapojte síťový zdroj (14) do nabíjecí stanice (17) pomocí nabíjecí zástrčky (16) a nabíjecí zásuvky (25).
2. Našroubujte pouzdro (24) kolem spojení, aby bylo chráněno před vlhkostí.

D Propojení omezovacího kabelu s nabíjecí stanicí

1. Odizolujte cca 10 – 15 mm na obou koncích omezovacího kabelu (11) pomocí odizolovacích kleští.
2. Vyklopte kryt (23) nahoru.
3. Zapojte konec omezovacího kabelu (11), který vede dopředu a obklopuje trávník, který chcete sekat, do kontaktní zásuvky označené – (27).
4. Druhý konec omezovacího kabelu (11) protáhněte drážkou (29) pod nabíjecí stanicí (17).
5. Zapojte tento konec kabelu do kontaktní zásuvky (26), označené +.
6. Zapojte síťovou zástrčku (15) do napájení proudem.
7. Zkontrolujte LED (28) na nabíjecí stanicí.
Svítlí-li LED (28) trvale zeleně, omezovací kabel (11) je správně zapojen do nabíjecí stanice (17).

i Při pokládání omezovací kabel (11) ponechtejte o 0,5 - 1 mm delší, než je potřeba, aby zbyl kabel pro opravy.

! „Přečnívajících“ zbytků omezovacího kabelu nepokládejte k sobě. Může dojít k poruchám a výpadkům provozu sekačky na trávu.

E Připevnění nabíjecí stanice

Zajistěte nabíjecí stanicí a nárazník nabíjecí stanice (18) pomocí upevňovacích hrotů (12).

Nárazník nabíjecí stanice (18) se upevní na straně nabíjecí stanice mimo vymezenou oblast sečení.

Indikátor pracovního rozsahu (31) nabíjecí stanice se musí nacházet uvnitř vymezené oblasti sečení.

F Vložení/výměna akumulátoru



Při výměně akumulátoru: Vypněte přístroj a vyčkejte, až se nože zastaví. Hrozí nebezpečí zranění osob.



Při poškození akumulátoru hrozí nebezpečí poranění v důsledku unikající kapaliny! Při zasažení očí či pokožky opláchněte postižené místo vodou nebo neutralizátorem a vyhledejte pomoc lékaře.

1. Otočte sekačku na trávu.
2. Otevřete prostor pro akumulátor (32) povoláním 4 šroubů na spodní straně přístroje.
3. V případě potřeby vyjměte vybitý akumulátor (33).
4. Vložte nabitý akumulátor.
5. Prostor pro akumulátor (32) opět zavřete.

Provoz

První uvedení do provozu

Zapnutí sekačky na trávu

1. Stiskněte a podržte tlačítko START (3) cca 3 sekundy stisknuté, dokud se nerozsvítí displej (10).
2. Nastavte požadovaný jazyk. Pomocí tlačítek se šipkami (6) vyberte a potvrďte výběr tlačítkem OK (7).
3. Nastavte datum a čas pomocí tlačítek se šipkami (6).
Potvrďte pomocí tlačítka OK (7). Na jednotlivé pozice lze přejít tlačítkem OK (7) (skok doprava).

i Správné nastavení data a času je nutné pro správné fungování nastavení pracovní doby.

4. Zadejte 4místný kód PIN (tovární nastavení „1111“). V kapitole „Nastavení“ najdete, která tlačítka odpovídají kterým číslům.

i Po prvním spuštění změňte heslo nastavené z výroby, viz kapitola „Změna kódu PIN“.

5. Stisknutím tlačítka OK (7) se dostanete do hlavní nabídky.
Sekačka na trávu je nyní v pohotovostním režimu.

Nastavení jazyka

1. V případě potřeby otevřete Cover (1).
2. Odblokujte displej (10) 4místným kódem PIN (tovární nastavení „1111“).
3. Stisknutím tlačítka OK (7) přejdete do hlavní nabídky.
4. Pomocí tlačítek se šipkami (6) vyberte „Settings“ (nastavení).
5. Potvrďte výběr tlačítkem OK (7).
6. Pomocí tlačítek se šipkami (6) vyberte „Language“ (jazyk).
7. Potvrďte výběr tlačítkem OK (7).
8. Pomocí tlačítek se šipkami (6) vyberte požadovaný jazyk.
9. Potvrďte výběr tlačítkem OK (7).
10. Vraťte se do hlavní nabídky pomocí tlačítka Zpět (5).

G Zapnutí a vypnutí

Zapnutí sekačky na trávu

1. Stiskněte a podržte tlačítko START (3) cca 3 sekundy stisknuté, dokud se nezsvítí displej (10).

2. Zadejte 4místný kód PIN (tovární nastavení „1111“). V kapitole „Nastavení“ najdete, která tlačítka odpovídají kterým číslům.
3. Stisknutím tlačítka OK (7) se dostanete do hlavní nabídky.

Sekačka na trávu je nyní v pohotovostním režimu.

i Pokud jste zadali nesprávný kód PIN: Počkejte cca 3 sekundy nebo stiskněte tlačítko OK (7), abyste mohli znovu zadat kód PIN.

Pokud třikrát za sebou zadáte nesprávný kód PIN, displej se na 15 sekund zablokuje. Za každý další chybný kód PIN se doba zablokování zdvojnásobí.

Vypnutí sekačky na trávu

1. Stiskněte a podržte tlačítko START (3) cca 3 sekundy stisknuté.

Sekačka na trávu se zastaví, když:

- se stiskne tlačítko STOP (9)
- se nadzvedne Cover (1)
- se ztratí signál omezovacího kabelu a během 5 minut se znovu nenajde
- se při sečení přejede omezovací kabel.
- uvízla mezi překážkami a potřebuje více než 10 sekund, aby vyjela ven.
- se zvedne

Sečení

Existují dva různé režimy: **Ruční sečení** a podle **Časového plánu sečení**.

i V obou režimech sekačka automaticky objedne omezovací kabel jednou za každých sedm aktivovaných dnů a poseká tuto oblast.

i V závislosti na povaze trávy (výška, tloušťka) upraví robotická sekačka rychlost sečení tak, aby byl zajištěn dobrý výsledek.

Ruční sečení

Podmínky pro spuštění režimu ručního sečení:

- Ke spuštění ručního sečení musí být sekačka v pohotovostním režimu (viz kapitola „Zapnutí a vypnutí“, část „Zapnutí sekačky na trávu“).
 - **Spuštění z nabíjecí stanice** vyžaduje kapacitu baterie více než 70 %. V opačném případě se sekačka automaticky přepne do režimu nabíjení, dokud nebude kapacita vyšší než 90 %, a poté automaticky opustí nabíjecí stanici.
 - **Spuštění mimo nabíjecí stanici a uvnitř omezovacího kabelu**, vyžaduje kapacitu baterie více než 30 %. Pokud je kapacita baterie menší/rovna 30 %, sekačka se automaticky vrátí do nabíjecí stanice.
1. Otevřete Cover (1).
 2. Odblokujte displej (10) 4místným kódem PIN (tovární nastavení „1111“).
 3. Stiskněte tlačítko OK (7).
 4. Stiskněte tlačítko START (3) na 1 sekundu pro **spuštění ručního sečení**.

V tomto režimu přístroj pracuje tak dlouho, dokud byla nastavená pracovní doba (viz kapitola „Nastavení pracovní doby“) nebo do max. 24:00 hod. Ve 24:00 hod. se přístroj automaticky vrátí do nabíjecí stanice a spustí se následující den podle plánu, pokud je naprogramován čas spuštění. Jinak přístroj zůstane v nabíjecí stanici.

i Pokud se v tomto režimu stiskne tlačítko STOP (9), se na displeji zobra-

zí hlášení „Nouzové vypnutí“ a poté následující hlášení „Pokračovat v práci?“.

Potvrďte hlášení tlačítkem OK (7) pro opětovné spuštění ručního sečení nebo ukončete ruční sečení stisknutím tlačítka Zpět (5).

i Pokud se během ručního sečení na displeji zobrazí porucha a Vy ji můžete odstranit a potvrdit, sekačka se automaticky spustí během 30 sekund po zavření Coveru (1).

Časový plán sečení

Podmínky pro spuštění režimu ručního sečení:

- Ke spuštění ručního sečení musí být sekačka v pohotovostním režimu (viz kapitola „Zapnutí a vypnutí“, část „Zapnutí sekačky na trávu“).
- **Spuštění z nabíjecí stanice** vyžaduje kapacitu baterie 100 %. V opačném případě se sekačka automaticky přepne do režimu nabíjení, dokud nebude kapacita 100 %, a poté automaticky opustí nabíjecí stanici.
- **Spuštění mimo nabíjecí stanici a uvnitř omezovacího kabelu**, vyžaduje kapacitu baterie více než 30 %. Pokud je kapacita baterie menší/rovna 30 %, sekačka se automaticky vrátí do nabíjecí stanice.

1. Zavřete Cover (1).

Sekačka **se spustí automaticky z pohotovostního režimu v naplánovanou dobu**, která byla naprogramovaná v časovém plánu (viz kapitola „Nastavení pracovní doby“), pokud jsou splněny požadavky na spuštění.

Nestiskněte dodatečně tlačítko START, jinak bude sekačka pracovat v ručním režimu a ne podle plánu.

i Pokud se v tomto režimu stiskne tlačítko STOP (9), se na displeji zobrazí hlášení „Nouzové vypnutí“ a poté následující hlášení „Pokračovat v práci?“. Potvrďte hlášení tlačítkem OK (7) pro opětovné spuštění sečení nebo ukončete sečení stisknutím tlačítka Zpět (5). **V sečení se bude pokračovat až tehdy, až když se do-
sáhne další naprogramovaný čas spuštění** a jsou splněny startovací podmínky, nebo pokud spustíte ruční sečení.





i Pokud se v režimu zobrazí porucha a Vy ji můžete odstranit a potvrdit, sekačka se automaticky spustí do 30 sekund po zavření Coveru (1).

Zpět k nabíjecí stanici

Když je přístroj v pohotovostním režimu, stiskněte a podržte tlačítko DOMŮ (4) po dobu cca 3 sekund. Na displeji (10) se zobrazí „Ke spuštění zavřete Cover“. Zavřete Cover (1) a sekačka na trávu pojedě k nabíjecí stanici. Tam se začne nabíjet.

G Nastavení

Sekačka na trávu má následující možnosti nastavení, které můžete provést prostřednictvím ovládacího panelu, pokud chcete změnit tovární nastavení.

Tlačítko na ovládacím panelu	Označení	Číslo pro zadání kódu PIN	Funkce
	tlačítko DOMŮ (4)	1	V pohotovostním režimu stiskněte pro návrat sekačického robota do nabíjecí stanice
	tlačítko se šipkou (6)	2	posuňte výběr/kurzor nahoru v rozhraní nabídky
	tlačítko se šipkou (6)	3	zvyšte číslice při nastavování parametrů
	tlačítko OK (7)	4	posuňte výběr/kurzor dolů v rozhraní nabídky
	tlačítko Zpět (5)		snižte číslice při nastavování parametrů
			pro potvrzení nastavení
			po ukončení chybového stavu vyvolejte vstupní rozhraní pinů
			vyvolejte další nabídku
			potvrzení pro přechod z hlavní nabídky do další úrovně nabídky
			zpět do předchozí nabídky
			zrušit další pracovní příkaz

Nabídky na displeji

Hlavní nabídka	2. úroveň menu	3. úroveň menu	
Bodový režim			
Nastavení	Jazyk		
	Datum a čas		
	Dešťový režim		
	Pracovní doba		
	Aktivovat WiFi		
	Změnit kód PIN		
	Informace	Protokol chyb	
		Pracovní deník	
		Informace o přístroji	
Tovární nastavení			
Kontrola verze			
Časový plán			
Sekundární oblasti			

Vysvětlení (stavových) hlášení na displeji

Text v ovládacím panelu	Vysvětlení
Pohotovostní režim	Sekačka na trávu je v pohotovostním režimu, nejsou žádná chybová hlášení
Zadat kód PIN	Výzva k zadání kódu PIN
Nabít	Sekačka na trávu se nabíjí
Sečení	Sekačka na trávu seká
Automatické sečení	Sekačka na trávu seká automaticky
Bodový režim	Sekačka na trávu seká určenou plochu
Sečení pevného bodu dokončeno	Dokončeno sečení v „Bodovém režimu“
Návrat	Sekačka na trávu je na cestě zpět k nabíjecí stanici
Pozastaveno	Sekačka na trávu je ve stavu pauzy, který byl spuštěn: - stisknutím tlačítka STOP - stisknutím tlačítka „Pauza“ v aplikaci
Nouzový vypínač	bylo stisknuto tlačítko STOP (9)
Nabíjení k práci	sekačka na trávu se nabíjí
Aktualizovat	provedte/probíhá aktualizace firmwaru

Baterie je slabá, začněte s nabíjením	Stav nabití akumulátoru nesplňuje minimální požadavky při zahájení práce: 70 % pro automatické sečení 30 % pro pevný bod sečení (bodový režim)
Momentálně prší, návrat	Byl aktivovaný dešťový senzor
Ke spuštění zavřete Cover	Výzva k zavření Coveru (1)
Nabíjení k práci je přerušeno	Nabíjení bylo přerušeno (např. ručně nebo v důsledku výpadku proudu)
Práce byla přerušena, zkuste to prosím znovu	Automatické sečení bylo přerušeno (např. bylo stisknuto tlačítko STOP (9), byl otevřen Cover (1))
Umístěte v rámci omezení a zkuste to znovu	Požadavek na umístění sekačky na trávu uvnitř omezovacího kabelu
Pokračovat v práci?	Stiskněte tlačítko OK (7) pro pokračování v práci nebo stiskněte tlačítko Zpět (5)
Nesprávně nastavený čas	Opravte čas
Nabíjení k práci je přerušeno	Nabíjení bylo přerušeno, příčina se musí zkontrolovat na místě
Ke spuštění zavřete Cover	Zavřete Cover (1)
Současná práce byla zastavena	Pracovní proces byl přerušen, příčina se musí zkontrolovat na místě
Nízké napětí baterie	Stav nabití akumulátoru nesplňuje minimální požadavky při zahájení práce: 70 % pro automatické sečení 30 % pro pevný bod sečení (bodový režim)
Nízké napětí baterie, nabití pro spuštění	Postavte sekačku na trávu do nabíjecí stanice
Slabá baterie, návrat do nabíjecí stanice	příp. vyčkejte dokončení nabíjení příp. se sekačka na trávu vrátí sama do nabíjecí stanice
Neočekávaná chyba při nabíjení	Zkontrolujte příčinu na místě, v případě potřeby zkontrolujte správný kontakt mezi přístrojem a nabíjecí stanicí. Restartujte nabíjení restartováním přístroje a jeho postavením zpět do nabíjecí stanice
Nabíjecí proud je příliš nízký	Zkontrolujte přívod proudu
Žádný signál omezovacího kabelu	Zkontrolujte správnou instalaci omezovacího kabelu a v případě potřeby ji opravte, Umístěte sekačku do omezení a restartujte ji
Žádný signál, nejprve nastavte omezovací kabel	
Signál smyčky ztracen	

Sekačka je zablokována! Čekací doba...	Počkejte na dokončení aktuálně běžícího procesu
Nesprávný kód PIN, zkuste to prosím znovu.	Zadejte znovu kód PIN
Umístěte v rámci omezení a zkuste to znovu	Umístěte sekačku do omezení a restartujte ji
Sekačka mimo	
Pro spuštění aktualizace firmwaru proveďte restart	Restartujte sekačku na trávě
Práce byla přerušena, zkuste to prosím znovu	
Dešťový senzor aktivován	Dešťový senzor je aktivován
Sekačka je ve stanici	Sekačka je ve stanici
Sekačka není ve stanici	Sekačka není ve stanici, v případě potřeby postavte sekačku do stanice
Začněte stisknutím tlačítka Start	Stiskněte tlačítko START (3)
Doba trvání minimálně 30 minut	Oznámení požadovaného času
Vyhledávání signálu...	Sekačka na trávě hledá svůj signál
Kopírování souboru, čekejte prosím	Kopírování, čekejte prosím
Prosím vypněte	Vypněte sekačku na trávě
Aktualizace se nezdařila	příp. spusťte aktualizaci znovu
Chyba	viz kapitola „Přečtení protokolu práce a chyb“
Sekací motor je zablokovaný	viz kapitola „Povolení zablokování“; zkontrolujte nůž, zda neobsahuje cizí tělesa/není vadný;
Zablokování levého motoru	příp. kontaktujte výrobce (viz „Servisní středisko“)
Vyměňte baterii	
Baterie abnormální	Vyměnit baterii
Baterie je poškozena	
Příliš nízká teplota baterie (vybíjení)	Přerušit nabíjení
Napětí baterie je příliš vysoké	Napětí baterie je příliš vysoké

Vysoká teplota baterie	Baterie má vysokou teplotu
Vysoký nabíjecí proud	Přerušete nabíjení, zkontrolujte vstupní proud
Vysoké nabíjecí napětí	Přerušete nabíjení, zkontrolujte vstupní napětí
Vysoká teplota	Přerušit nabíjení
Sekačka je zvednutá	Sekačka na trávu byla zvednutá
Sekačka na trávu obrácená	Postavte a restartujte sekačku na trávu
Sekačka se zasekla	Vyčistěte a restartujte sekačku na trávu
Sekačka je nakloněná	Postavte a restartujte sekačku na trávu
Nadměrná teplota motoru	Vypněte sekačku a nechte ji vychladnout
Chyba motoru	Kontaktujte výrobce (viz „Servisní středisko“)
Emsensor není připojen	
Selhání Hallova snímače	
Hardwarová chyba	
Nabíjení abnormální	
Vybíjení abnormální	
Chyba vybíjení baterie	
Chyba inerciální měřicí jednotky (IMU)	
Chyba motoru	
Motor vypnutý	
Chyba Hallova snímače motoru	
Nadměrný proud motoru	
Motor zablokován	
Motor se zastavil vpravo	
Porucha dešťového senzoru	
Porucha snímače smyčky	

Sečení v bodovém režimu/ pevný bod

Pomocí této funkce můžete cíleně posekat travnaté plochy, které by jinak byly zakryty sedacím nábytkem, herním zařízením a podobně.

1. Postavte sekačku na trávu na cílovou plochu trávníku.
2. V případě potřeby otevřete Cover (1).
3. Odblokujte displej (10) 4místným kódem PIN (tovární nastavení „1111“).
4. Stisknutím tlačítka OK (7) přejdete do hlavní nabídky.
5. Pomocí tlačítek se šipkami (6) vyberte „Bodový režim“.
Na displeji se zobrazí „Ke spuštění zavřete Cover“.
6. Zavřete Cover (1) a sekačka na trávu začne sekat s pevným bodem.

i Sekačka na trávu seká do spirály proti směru hodinových ručiček a přepne na automatické sečení po poloměru sečení 1 m nebo po 3,5 minutách sečení.

Když sekačka na trávu narazí na překážku, sekačka na trávu se zastaví, na displeji se zobrazí, že sekání bylo zastaveno a sekačka na trávu přejde do pohotovostního režimu.

Pokud sekačka na trávu narazí na omezovací kabel (11), pokračuje v sečení v opačném směru spirály.

i Když je sekačka na trávu mimo omezovací kabel (11) nebo je-li v nabíjecí stanici a vyberete-li „Bodový režim“, se na displeji zobrazí „Umístěte v rámci omezení a zkuste to znovu“. Postavte sekačku na trávu v rámci omezovacího kabelu (11) a vedle nabíjecí stanice a znovu spusťte „Bodový režim“.

i Když je stav nabití akumulátoru nižší než 30 %, se na displeji po 2 sekundách zobrazí „Nízké napětí baterie“. Než začnete sekat s pevným bodem, nabijte sekačku na trávu.

Nastavení data a času

1. V případě potřeby otevřete Cover (1).
2. Odblokujte displej (10) 4místným kódem PIN (tovární nastavení „1111“).
3. Stisknutím tlačítka OK (7) přejdete do hlavní nabídky.
4. Pomocí tlačítek se šipkami (6) vyberte „Nastavení“.
5. Potvrďte výběr tlačítkem OK (7).
6. Pomocí tlačítek se šipkami (6) vyberte „Datum & čas“.
7. Potvrďte výběr tlačítkem OK (7).
8. Změňte datum a čas pomocí tlačítek se šipkami (6). Na jednotlivé pozice lze přejít tlačítkem OK (7) (skok doprava).

i Správné nastavení data a času je nutné pro správné fungování nastavení pracovní doby.

Nastavení dešťového senzoru

! **Nikdy nenechávejte sekačku na trávu pracovat za bouřky a nabíjecí stanici odpojte od elektrické sítě.**

Pokud je dešťový senzor zapnutý, sekačka na trávu se při dešti vrátí do nabíjecí stanice.

1. V případě potřeby otevřete Cover (1).
2. Odblokujte displej (10) 4místným kódem PIN (tovární nastavení „1111“).
3. Stisknutím tlačítka OK (7) přejdete do hlavní nabídky.

4. Pomocí tlačítek se šipkami (6) vyberte „Nastavení“.
5. Potvrďte výběr tlačítkem OK (7).
6. Pomocí tlačítek se šipkami (6) vyberte „Dešťový režim“.
7. Potvrďte výběr tlačítkem OK (7).
8. **K deaktivování** dešťového senzoru vyberte „Deaktivovat“ a potvrďte výběr tlačítkem OK (7).

K **aktivování** dešťového senzoru vyberte „Aktivovat“ a potvrďte výběr tlačítkem OK (7).

i Vyberte čas v minutách, kdy má sekačka na trávu po dešti znovu začít pracovat.

Kromě toho také určete, zda má sekačka na trávu dohnat přestávku v pracovní době způsobenou deštěm.

Potvrďte výběr vždy tlačítkem OK (7).

9. Vraťte se do hlavní nabídky pomocí tlačítka Zpět (5).

i Doporučujeme nenechávat sekačku na trávu pracovat za deště.

Nastavení pracovních dob

1. V případě potřeby otevřete Cover (1).
2. Odblokujte displej (10) 4místným kódem PIN (tovární nastavení „1111“).
3. Stisknutím tlačítka OK (7) přejdete do hlavní nabídky.
4. Pomocí tlačítek se šipkami (6) vyberte „Nastavení“.
5. Potvrďte výběr tlačítkem OK (7).
6. Pomocí tlačítek se šipkami (6) vyberte „Pracovní doba“.
7. Potvrďte výběr tlačítkem OK (7).
8. Pomocí tlačítek se šipkami vyberte požadovanou pracovní dobu.

i Pracovní dobu určete v celých hodinách za den.

9. Potvrďte výběr tlačítkem OK (7).

10. Vraťte se do hlavní nabídky pomocí tlačítka Zpět (5).

i Po dosažení určené pracovní doby za den se sekačka na trávu automaticky vrátí do nabíjecí stanice. Prodloužení pracovní doby během dešťových přestávek lze nastavit přímo prostřednictvím sekačky na trávu, viz kapitola „Nastavení dešťového senzoru“ nebo prostřednictvím aplikace Lidl Home:  Nastavení > Dešťový senzor.

Navázání spojení mezi sekačkou na trávu a WLAN

1. V případě potřeby otevřete Cover (1).
2. Odblokujte displej (10) 4místným kódem PIN (tovární nastavení „1111“).
3. Stisknutím tlačítka OK (7) přejdete do hlavní nabídky.
4. Pomocí tlačítek se šipkami (6) vyberte „Nastavení“.
5. Potvrďte výběr tlačítkem OK (7).
6. Pomocí tlačítek se šipkami (6) vyberte „Aktivovat WiFi“.
7. Pomocí Vašeho Smart telefonu navažte spojení sekačkou na trávu přes aplikaci Lidl Home.

i Viz kapitola „Navázání spojení přístroje s aplikací Lidl Home“.

Změna kódu PIN

1. V případě potřeby otevřete Cover (1).
2. Odblokujte displej (10) 4místným kódem PIN (tovární nastavení „1111“).
3. Stisknutím tlačítka OK (7) přejdete do hlavní nabídky.
4. Pomocí tlačítek se šipkami (6) vyberte „Nastavení“.
5. Potvrďte výběr tlačítkem OK (7).
6. Pomocí tlačítek se šipkami (6) vyberte „Změna kódu PIN“.

7. Potvrďte výběr tlačítkem OK (7).
8. Zadejte starý 4místný kód PIN. Pokud jste kód PIN zadali nesprávně, použijte tlačítko Zpět (5) pro návrat k zadání kódu PIN.
9. Zadejte nyní nový kód PIN.
10. Potvrďte nový kód PIN opětovným zadáním nového kódu PIN. Pokud jste kód PIN zadali nesprávně, použijte tlačítko Zpět (5) pro návrat k zadání kódu PIN a opakujte kroky 8 a 9.
11. Úspěšnou změnu poznáte, když se na displeji (10) zobrazí „Úspěšné!“. Vraťte se do hlavní nabídky pomocí tlačítka Zpět (5).

Určení/vymazání časového plánu

Určení časového plánu

1. V případě potřeby otevřete Cover (1).
2. Odblokujte displej (10) 4místným kódem PIN (tovární nastavení „1111“).
3. Stisknutím tlačítka OK (7) přejdete do hlavní nabídky.
4. Pomocí tlačítek se šipkami (6) vyberte „Časový plán“.
5. Pomocí tlačítek se šipkami (6) vyberte den, který chcete nastavit (po, út, st, čtv, pá, so, ne).
6. K nastavení dne stiskněte tlačítko OK.
7. Pomocí tlačítek se šipkami (6) vyberte počáteční čas a čas ukončení.



Pro každý den lze nastavit dvě doby sečení.

8. K potvrzení stiskněte tlačítko OK (7) a výběr se vrátí doleva zpátky na den.



Chcete-li určit pouze dobu sečení, vraťte se tlačítkem Zpět (5) na den nebo do hlavní nabídky.

9. Pro výběr termínované doby pro každý den v týdnu opakujte kroky 5–8.
10. K potvrzení výsledku tohoto nastavení stiskněte tlačítko OK (7).

Vymazání časového plánu

1. Pomocí tlačítek se šipkami (6) přesuňte výběr na „Všechno“ (vlevo nahoře).
2. K vymazání kompletního časového plánu na celý týden podržte stisknuté tlačítko Zpět (5).

Nastavení sekundárních oblastí

V případě velmi zakřivených zahrad lze zlepšit plošný výkon, určením sekundárního počátečního bodu. V tomto případě lze vybrat několik počátečních bodů na omezovacím kabelu.

Díky tomu se robotická sekačka dostane i do těžko přístupných oblastí Vaší zahrady. Robotická sekačka ujede zvolenou vzdálenost podél omezovacího kabelu a začne sekat v této oblasti.

Můžete si libovolně vybrat 5 dalších počátečních bodů. K tomu účelu změňte vzdálenost mezi nabíjecí stanicí a počátečním bodem ve směru hodinových ručiček podél omezovacího kabelu. Pomocí četnosti v procentech určíte, jak často robotická sekačka spustí svou práci z nabíjecí stanice nebo z příslušných počátečních bodů. Sečení je v tomto režimu i nadále chaotický. Sekundární počáteční body se automaticky najedou během pracovní doby a podle časového plánu.

1. V případě potřeby otevřete Cover (1).
2. Odblokujte displej (10) 4místným kódem PIN (tovární nastavení „1111“).
3. Stisknutím tlačítka OK (7) přejdete do hlavní nabídky.
4. Pomocí tlačítek se šipkami (6) vyberte „Sekundární oblasti“.
5. Pro výběr sekundární oblasti (plochy) stiskněte tlačítko OK. Vyberte počáteční vzdálenost „Vzdálenost (dst) m“ a poměr „Procento (pzt)%“ plochy, kterou

chcete sekat, pomocí tlačítek se šipkami (6) a potvrďte stisknutím tlačítka OK. Po výběru se automaticky vrátíte do přehledu sekundárních oblastí (plochy).

6. K dokončení nastavení každé sekundární oblasti (plochy) opakujte krok 5.
7. K potvrzení výsledku nastavení stiskněte tlačítko OK (7).

i Sekačka na trávu jede podél omezo-
vacího kabelu ve vzdálenosti, kterou
jste zadali „Vzdálenost (dst) m“ (1 - 500 metrů) a pak začne sekat.

i Pod „Procento (pzt)%“ zadejte po-
měr, kolik procent celkové plochy v
rámci omezo-
vacího kabelu se má posekat. Součet zadání „Procent (pzt)%“ 5 sekun-
dárních oblastí (ploch) musí být menší/rov-
nat se 100 %.

Obnovení továrního nastavení

Zde lze sekačku na trávu resetovat do továrního nastavení.

1. V případě potřeby otevřete Cover (1).
2. Odblokujte displej (10) 4místným kódem PIN (tovární nastavení „1111“).
3. Stisknutím tlačítka OK (7) přejdete do hlavní nabídky.
4. Pomocí tlačítek se šipkami (6) vyberte „Nastavení“.
5. Potvrďte výběr tlačítkem OK (7).
6. Pomocí tlačítek se šipkami (6) vyberte „Tovární nastavení“.
7. Potvrďte výběr tlačítkem OK (7).

i Sekačka na trávu se vypne a re-
setuje se do továrního nastavení.

i Resetováním sekačky na trávu na to-
vární nastavení se nevymažou osob-
ní data, která byla uložena při navázání

spojení s aplikací Lidl Home. K vymazání těchto dat, postupujte podle pokynů v kapitole „přístroje a vymazání dat z aplikace“.

Přečtení pracovního deníku a protokolu chyb

1. V případě potřeby otevřete Cover (1).
2. Odblokujte displej (10) 4místným kódem PIN (tovární nastavení „1111“).
3. Stisknutím tlačítka OK (7) přejdete do hlavní nabídky.
4. Pomocí tlačítek se šipkami (6) vyberte „Nastavení“.
5. Pomocí tlačítek se šipkami (6) vyberte „Informace“.
6. Pomocí tlačítek se šipkami (6) vyberte „Protokol chyb“ resp. „Pracovní deník“.

i Zde lze přečíst pracovní deník a
protokol chyb.

7. Tlačítkem Zpět (5) se dostanete zpět do hlavní nabídky.

Kontrola/provedení aktualizace firmwaru

1. V případě potřeby otevřete Cover (1).
2. Odblokujte displej (10) 4místným kódem PIN (tovární nastavení „1111“).
3. Stisknutím tlačítka OK (7) přejdete do hlavní nabídky.
4. Pomocí tlačítek se šipkami (6) vyberte „Nastavení“.
5. Pomocí tlačítek se šipkami (6) vyberte „Kontrola verze“.

i Zkontroluje se, zda je k dispozici
aktuálnější firmware. Pokud ano,
tak se toto načte a automaticky nainsta-
luje.

6. Tlačítkem Zpět (5) se dostanete zpět do hlavní nabídky.

Nabíjení

! Akumulátor nevystavujte extrémním podmínkám, jako je teplota a nárazy. Hrozí nebezpečí poranění v důsledku unikající kapaliny z akumulátoru! Při zasažení očí či pokožky opláchněte postižené místo vodou nebo neutralizátorem a vyhledejte pomoc lékaře.

! Akumulátor nabíjejte pouze pomocí přiloženého síťového zdroje nebo schválené nabíječky ze série Parkside X 20 V.

- Před prvním použitím akumulátor nabijte.
- Jestliže se významně zkrátí provozní doba, i když je akumulátor nabitý, znamená to, že akumulátor je u konce své životnosti a je nutné jej vyměnit. Používejte pouze originální akumulátory, které můžete zakoupit v zákaznickém servisu.
- V každém případě vždy dbejte bezpečnostních pokynů a také předpisů a upozornění týkajících se ochrany životního prostředí.
- Na závady vzniklé kvůli manipulaci v rozporu s určením se nevztahuje záruka.

Nabíjení akumulátoru

Sekačka na trávu se automaticky vrátí do nabíjecí stanice, když je stav nabití akumulátoru nízký. To se provádí tak, že sekačka na trávu lokalizuje nejbližší omezovací kabel a sleduje jej proti směru hodinových ručiček.

i Sekačku na trávu můžete do nabíjecí stanice postavit i sami.

! **Nebezpečí zranění! Před zvednutím sekačky na trávu stiskněte tlačítko STOP (9)!**

Po úplném nabití akumulátoru se nabíjení zastaví a sekačka na trávu přejde do pohotovostního režimu.

Piktogramy na nabíjecí stanici



LED bliká zeleně:

Omezovací kabel je poškozen nebo nesprávně

připojen



LED svítí červeně:

akumulátor se nabíjí



LED svítí zeleně:

akumulátor je nabitý

LED nesvítí: Nabíjecí stanice není zapojena do napájení proudem

Kontrola stavu nabití akumulátoru

Stav nabití sekačky na trávu můžete kdykoli zkontrolovat na displeji.

1. V případě potřeby otevřete Cover (1).
2. Odblokujte displej (10) 4místným kódem PIN (tovární nastavení „1111“).
3. Stav nabití lze nyní odečíst na symbolu baterie vpravo nahoře.
4. Stiskněte tlačítko START (3) a znovu zavřete Cover (1). Sekačka na trávu obnoví svou dříve přerušenu činnost.



Odečíst stav nabíjení lze i bez odblokování displeje, jednodušší je to ale při odblokovaném displeji.

Pokyny k práci

Při pravidelném sečení trávy je rostlina povzbuzována k zesílenému růstu listů. Navíc je potlačován růst plevelů. Proto se trávník

po každém sečení zahušťuje a vyrůstá rovnoměrně zatěžovaný trávnik.

První sečení probíhá přibližně od dubna při výšce porostu 7 – 8 cm. Během hlavní vegetační sezóny je trávnik sečen nejméně jednou týdně.

Nastavení výšky sečení



Vypněte přístroj a počkejte, až se nože zastaví. Hrozí nebezpečí zranění osob.

1. Otevřete Cover (1).
2. Nastavte otočné kolo (2) na požadovanou výšku sečení.
3. Opět zavřete Cover (1).

Přístroj lze nastavit na výšku sečení v 15 stupních **mezi 25 - 60 mm**.

Správná výška sečení pro dekorativní trávnik je asi 30 – 45 mm, u užitkového trávniku pak asi 30 – 65 mm.



Pro první sečení v sezóně je třeba zvolit vysokou výšku sečení.

Ruční přerušeni/spuštění pracovního cyklu

Přerušeni práce

Stiskněte tlačítko STOP (9) k zastavení sekačky při práci.

Zahájení/pokračování práce

1. Otevřete Cover (1).
2. Potvrďte pomocí tlačítka OK (7).
3. Odblokujte displej (10) 4místným kódem PIN (tovární nastavení „1111“).
4. Stiskněte tlačítko Start (3).
5. Opět zavřete Cover (1).
Sekačka na trávu spustí nastavený pracovní cyklus nebo pokračuje ve své dříve přerušované činnosti.

Navázání spojení přístroje s aplikací Lidl Home

1. Otevřete Cover (1).
2. Odblokujte displej (10) 4místným kódem PIN (tovární nastavení „1111“).
3. Stisknutím tlačítka OK (7) přejdete do hlavní nabídky.
4. Pomocí tlačítek se šipkami (6) vyberte „Setting/nastavení“.
5. Potvrďte výběr tlačítkem OK (7).
6. Pomocí tlačítek se šipkami (6) vyberte „Aktivovat WiFi“.
7. Aktivujte Bluetooth® na svém smartphonu.
8. Otevřete aplikaci Lidl Home.
Od tohoto bodu jsou možnosti ❶, ❷ a ❸ k navázání spojení s přístrojem.

❶ Pokud je to ten přístroj, který chcete s aplikací propojit:

9. Vyberte v záložce možnost „Přidat přístroj“.

Aplikace proskenuje okolí pro dostupné přístroje a zobrazí Vám, zda byly dostupné přístroje nalezeny.





Pokud tomu tak není, přečtěte si dál u možnosti ❸.

10. Vyberte „Přejděte na Přidat“, tak se Vám zobrazí dostupné přístroje v seznamu.
11. Vyberte přístroj zaškrtnutím políčka . Vyberte vždy pouze jeden přístroj. Pokud jsou zaškrtnutá i další jiné přístroje, odstraňte toto zaškrtnutí stisknutím zaškrtnutí.
12. Nyní stiskněte , co má stejnou barvu jako nastavené zaškrtnutí.
13. Vyberte Váš WLAN a zadejte příslušné heslo.
14. Úspěšné propojení potvrďte pomocí „Hotovo“.

Přístroj je nyní uveden v záložce  a lze jej vybrat.

2 Pokud jste již s aplikací propojili další přístroje:

9. Vyberte v záložce   vpravo nahoře. Aplikace proskenuje okolí pro dostupné přístroje a zobrazí Vám, zda byly dostupné přístroje nalezeny.

 Pokud tomu tak není, přečtěte si dál u možnosti **3**.

10. Postupujte dál jako u **1** od bodu 10.

3 Pokud se Vám automaticky nenavrhne seznam dostupných přístrojů:

Pokud nebude automaticky navržen přístroj, postupujte následovně:

9. Vyberte v záložce   vpravo nahoře.

10. Vyberte v liště vlevo „Jiné“.

11. Vyberte „Jiné-2“.

12. Potvrzte, že ukazatel rychle bliká.

Aplikace nyní vyhledá dostupné přístroje a tyto Vám navrhne.

13. K propojení přístroje s aplikací vyberte požadovaný přístroj stisknutím tlačítka .

14. Nejprve potvrďte tlačítkem „Dál“, potom tlačítkem „Hotovo“.

 Aktualizace firmwaru může změnit funkčnost aplikace.

Aktivace Bluetooth®

 Bluetooth® je potřeba pouze k navázání spojení přístroje s aplikací Lidl Home. Poté, co přístroj navázal spojení s aplikací Lidl Home, se Bluetooth® vypne a znovu se zapne až po obnovení továrního nastavení přístroje.

1. V případě potřeby otevřete Cover (1).
2. Odblokujte displej (10) 4místným kódem PIN (tovární nastavení „1111“).
3. Stisknutím tlačítka OK (7) přejdete do hlavní nabídky.
4. Pomocí tlačítek se šipkami (6) vyberte „Nastavení“.
5. Potvrďte výběr tlačítkem OK (7).
6. Pomocí tlačítek se šipkami (6) vyberte „Aktivovat WiFi“.
7. Potvrďte výběr tlačítkem OK (7).

 To je nutné pro prvotní navázání spojení s aplikací Lidl Home, poté je navázáno spojení s WLAN a funkce Bluetooth® sekačky je neaktivní.

Funkce aplikace

Když vyberete sekačku na trávu, dostanete se na stránku s přehledem.

Stiskněte tlačítko v levém kruhu a podržte palec na displeji a přejedte po vývěru „START ▶“ nahoru a dolů.

Takto vyberete jednotlivá menu přes pozici „START ▶“.

Časový plán

Zde můžete nastavit dvě pracovní doby pro sekačku na trávu na každý den v týdnu. Abyste zde mohli provádět nastavení, sekačka na trávu musí být v pohotovostním režimu.

1. Vyberte požadovaný den.
2. Zadejte počáteční čas a čas ukončení.
3. Uložte časový plán vpravo nahoře kliknutím na „Uložit“.

Časový plán lze resetovat v menu Pročítit vpravo pomocí „Resetovat“.

Sekundární oblasti

Zde můžete určit až 5 sekundárních oblastí. Abyste zde mohli provádět nastavení,

sekačka na trávu musí být v pohotovostním režimu.

1. Vyberte jednu ze sekundárních oblastí.
2. Určete vzdálenost ke vstupnímu bodu.

i Sekačka na trávu jede podél omezo-
vacího kabelu ve vzdálenosti,
kterou jste zadali a poté začne sekat.

3. Určete podíl plochy.

i Podíl plochy udává, kolik procent
z celkové plochy uvnitř omezo-
vacího kabelu se má posekat.

Součet podílů plochy 5 sekundárních
oblastí musí být menší nebo roven
100 %.

4. Potvrďte tlačítkem „Uložit“.

i Pokud nechcete oblast, kterou chcete
sekat, rozdělit na sekundární oblasti,
vyberte:

Vzdálenost ke vstupnímu bodu: 1 m

Podíl plochy: 100 %

Řízení

Zde můžete:

- se podívat na **režim** ve kterém se sekačka na trávu právě nachází
- odečíst **kapacitu baterie** v procentech;
- spustit nebo pozastavit **automatické sečení (A)**;
- pomocí výběru **Pevný bod**  spustit bodové sečení, když je sekačka aktuálně v pohotovostním režimu.

i Pomocí této funkce můžete cíleně
posekat travnaté plochy, které by ji-
nak byly zakryty sedacím nábytkem, her-
ním zařízením a podobně.

- pomocí výběru **Stanice**  nechat sekačku na trávu zajet donabíjecí stanice

Protokol chyb

Zde si můžete přečíst chyby a dobu chyb.

Pracovní deník

Zde si můžete přečíst pracovní doby se-
kačky.

Nastavení

Zde můžete:

- pod **Pracovní doby** nastavit celkovou pra-
covní dobu za den
- určit a změnit **heslo přístroje (Pin)**
- aktivovat a deaktivovat **dešťový senzor** a
určit čas, kdy má sekačka na trávu po
dešti znovu začít pracovat. Kromě toho lze
také určit, zda má sekačka na trávu dohnat
přestávku v pracovní době způsobenou
deštěm.

i Doporučujeme nenechávat sekačku
na trávu pracovat za deště.

- Nastavení

Když opět vyberete tlačítko , můžete
sekačce na trávu v „**Symbol**“ přiřadit nový
obrázek, můžete sekačku na trávu v „**Ná-
zvy**“ přejmenovat nebo ji přiřadit „**Místo**“.
„**Informace o přístroji**“ lze vyvolat pod tou-
to položkou nabídky.

„**Klepnutí k provedení a automatizaci**“

umožňuje provedení automatizace, kterou
jste si uložili.

„**Uvolnit přístroj**“ umožňuje zpřístupnit
sekačku na trávu dalším členům stejné
domácnosti prostřednictvím aplikace Lidl
Home.

„**Offline hlášení**“ se Vám v případě aktiva-
ce odešle oznámení, když aplikace ztratí
spojení se sekačkou na trávu.

„**Vytvořit skupinu**“ Vám umožňuje vytvářet
skupiny přístrojů.

„**FAQ**“ se zde zodpoví často kladené otáz-
ky.



„**Kontrola aktualizace firmwaru**“ zkontro-
luje, zda je firmware aktuální a umožňuje
jeho aktualizaci, pokud je k dispozici no-
vější verze.

„**Odstranit přístroj**“ se vymaže sekačka na
trávu z Vašeho seznamu přístrojů aplikace.
Přečtete si také „Odpojení přístroje a vy-
mazání dat z aplikace“.

Zásady ochrany osobních údajů

Kompletní Zásady ochrany osobních údajů najdete v záložce  v poli „Zásady ochrany osobních údajů“.

Odpojení přístroje a vymazání dat z aplikace

1. V záložce  vyberte přístroj, který chcete odstranit a jehož data chcete odstranit.
2. Vyberte tlačítko  vpravo nahoře.
3. Vyberte „Odstranit přístroj“.
4. K vymazání dat vyberte „Odpojit a vymazat data“.
Pokud chcete pouze odpojit přístroj bez vymazání dat, pak vyberte „Odpojit“.

 Po odstranění přístroje z aplikace LIDL Home, se přístroj restartuje a obnoví se tovární nastavení.

Problémy s aplikací? - FAQ

1. Ze seznamu přístrojů vyberte přístroj, ke kterému máte dotazy.
2. Vyberte tlačítko  vpravo nahoře.
3. V „Ostatní“ vyberte možnost „FAQ“ (často kladené otázky).

Čištění/údržba/skladování

 **Práce, které nejsou popsány v tomto návodu, nechte provádět v námi schváleném zákaznickém servisu. Používejte pouze originální díly.**

 Před jakoukoliv údržbou a čištěním přístroj vypněte a vyčkejte, než se nož zastaví.



Při manipulaci s noži noste rukavice.

Všeobecné čisticí a údržbářské práce



Nikdy na sekačku na trávu nestříkejte vodu. Hrozí nebezpečí úrazu elektrickým proudem.

- Udržujte přístroj čistý. Při čištění použijte kartáč nebo hadřík, avšak žádné agresivní čisticí prostředky nebo rozpouštědla.
- Kola čas od času naolejujte.
- Zkontrolujte kryty a ochranná zařízení, zda nejsou poškozena a zda jsou správně nasazena. Podle potřeby je vyměňte.



Otočení/výměna nožů

Sekačka na trávu je vybavena otočnými noži. Pokud jsou nože na jedné straně tupé, můžete je otočit. Pokud jsou nože poškozené nebo nevyvážené, musí se vyměnit (viz „Náhradní díly/příslušenství“).

1. Přístroj otočte.
2. Povolte šrouby nožů (34) na spodní straně přístroje.

Otočení nožů

3. Otočte nože (20) na druhou stranu.
4. Upevněte nože opět pomocí šroubů nožů (34).

Výměna nožů

3. Odstraňte staré nože (20).
4. Upevněte nové nože (20) opět pomocí šroubů nožů (34).

F Uvolnění blokování



Noste ochranné rukavice.
Hrozí nebezpečí zranění.

1. Otočte sekačku na trávu.
2. Otevřete prostor pro akumulátor (32) povolením 4 šroubů na spodní straně přístroje.
3. Vyjměte akumulátor (33).
4. Povolte zablokování.
5. Opět vložte akumulátor (33).
6. Zavřete prostor pro akumulátor (32).

Skladování

- Skladujte přístroj v suchém stavu a mimo dosah dětí.
- Nezakrývejte přístroj nylonovými pytlí, protože by se mohla vytvořit vlhkost.

Neručíme za škody způsobené našimi přístroji, pokud by byly způsobeny kvůli neodborné opravě nebo v důsledku používání neoriginálních dílů nebo při používání v rozporu s určením.

Skladování přes zimu



Nabízíme zimní servis. Informujte se na našich webových stránkách: www.grizzlytools.de/service/maehroboter-winterdienst

- Před uložením přístroj vyčistěte (viz část „Čištění a údržba“).
- Akumulátor uskladněte v částečně nabitém stavu. Stav nabití by se měl během delší doby skladování udržovat v rozmezí 40 – 60 %.
- Během delší doby skladování zkontrolujte cca každé 3 měsíce stav nabití akumulátoru a podle potřeby jej dobijte.

- Odpojte nabíjecí stanici od omezovacího kabelu
- Zaizolujte kontakty omezovacího kabelu lepicí páskou.



Pokud budete po delším skladování přístroj znovu používat, vyčistěte kontakty akumulátoru na přístroji a nabíjecí hroty (E 30) na nabíjecí stanici mosazným kartáčem, aby nedošlo k problémům s nabíjením.



Převaha

Na zadní straně sekačky na trávu je rukojeť pro přenášení (8), která usnadňuje přepravu přístroje.



Přenášejte sekačku na trávu vždy tak, aby nože (20) byly odvráceny od Vašeho těla. Hrozí nebezpečí poranění!

Likvidace/ochrana životního prostředí

Vyjměte akumulátor z přístroje a přístroj, akumulátor, příslušenství a obal odevzdejte k ekologické recyklaci.



Elektrická zařízení nepatří do domácího odpadu. Symbol přeškrtnuté popelnice znamená, že tento produkt se nesmí na konci své životnosti likvidovat s domovním odpadem.



Akumulátor neodhazujte do domovního odpadu ani do ohně (nebezpečí exploze) či do vody. Poškozené akumulátory mohou při úniku jedovatých výparů či kapalin poškodit životní prostředí a zdraví osob.

Směrnice 2012/19/EU o odpadních elektrických a elektronických zařízeních (OEEZ): Spotřebitelé jsou ze zákona povinni recyklovat elektrická a elektronická zařízení na konci jejich životnosti způsobem šetrným k životnímu prostředí. Tímto způsobem je zajištěna recyklace šetrná k životnímu prostředí a šetřící zdroje.

Podle převodu do vnitrostátního práva můžete mít tyto možnosti:

- vrátit v prodejně,
- odevzdat na oficiálním sběrném místě,
- zaslat zpět výrobci/distributorovi.

Tento stav se netýká příslušenství starých přístrojů a pomocných prostředků bez elektrických součástí.

Akumulátory zlikvidujte podle místních předpisů. Vadné nebo vybité akumulátory se musí recyklovat v souladu se směrnicí č. 2006/66/ES. Akumulátor odevzdejte na sběrném místě pro staré baterie, kde bude recyklován v souladu s předpisy na ochranu životního prostředí. V případě dotazů se obraťte na místní organizaci pro likvidaci odpadů nebo na naše servisní středisko. Akumulátory likvidujte ve vybitém stavu. Doporučujeme póly akumulátoru přelepit lepicí páskou, čímž zabráníte zkratu. Akumulátor neotevírejte.

Náhradní díly/příslušenství

Náhradní díly a příslušenství dostanete na webových stránkách www.grizzlytools.shop

Pokud máte problémy při objednávání, použijte kontaktní formulář. V případě dalších dotazů se obraťte na servisní středisko „Service-Center“ (viz strana 226).

Pol.	Označení	Č.výr.
11	omezovací kabel, 200 m	92000035
12	upevňovací hroty	91106075
13	háčky, 350 kusů	92000034
14	síťový zdroj (EU)	80001359
	síťový zdroj (UK)	80001358
17	nabíjecí stanice	80001357
20	nůž (Identifikace výrobce: 183-8B10101)+	
H 34	šroub nože	92000001

Hledání chyby

Problém	Možná příčina	Odstranění chyby
Přístroj se nespustí	Akumulátor není vložen.	Vložte akumulátor (viz část „Výměna akumulátoru“).
	Cover (1) je otevřený	Zavřete Cover (1)
	Vadný motor	Nechte přístroj opravit v servisním středisku.
	Tráva je příliš vysoká	Případně trávnickovou plochu předsečte. Nastavte větší výšku sečení.
Motor se zastaví.	Blokování cizími tělesy	Odstraňte cizí tělesa
Sekačka na trávu sice jezdí, ale neseče	Nůž je tupý nebo vadný	Vyměňte nože (viz „Otočení/výměna nožů“)
	Řezací motor je vadný	Kontaktujte výrobce (viz „Servisní středisko“)
Výsledky práce nejsou uspokojivé nebo motor pracuje jen ztěžka	Výška sečení je příliš nízká	Nastavte větší výšku sečení
	Nůž (20) je tupý	Nechte nůž nabrousit nebo jej vyměňte
	Prostor pro nůž je ucpaný	Čištění přístroje
	Nůž (20) je namontován nesprávně	Namontujte nůž správně
Abnormální zvuky, klapaní nebo vibrace	Šrouby nože (34) jsou povolené	Utáhněte šrouby nože.
	Nůž (20) je poškozen	Vyměňte nůž
Sekačka na trávu vyjede z omezení	Chyba položení: Rohy o 90° mohou vést ke ztrátě signálu	Položte rohy do kruhu nebo s úhlem 45°

Záruka

Vážení zákazníci,

Na tento přístroj poskytujeme 3letou záruku od data zakoupení.

V případě závady tohoto výrobku vám vůči prodejci výrobku přináležejí zákonná práva. Tato zákonná práva nejsou omezena naší následovně uvedenou zárukou.

Záruční podmínky

Záruční doba začíná běžet ode dne nákupu. Uchovejte si, prosím, originál účtenky pro pozdější použití. Tento dokument budete potřebovat jako doklad o koupi.

Zjistíte-li během tří let od data koupě u tohoto výrobku materiálovou nebo výrobní vadu, bude výrobek námi, podle našeho výběru, bezplatně opraven nebo nahrazen. Tato záruční oprava předpokládá, že během 3leté lhůty předložíte poškozený přístroj s dokladem o koupi (pokladní stvrženka) a písemně krátce popíšete, v čem spočívá závada a kdy k ní došlo.

Bude-li závada kryta naší zárukou, získáte zpět opravený nebo nový výrobek. Opravou nebo výměnou výrobku nezačíná záruční doba běžet od začátku.

Záruční doba a zákonné nároky na odstranění vady

Záruční doba se neprodlužuje poskytnutím záruky. Toto platí i pro nahrazené a opravené díly. Již při koupi zjištěné závady a nedostatky musíte nahlásit okamžitě po vybalení výrobku. Po uplynutí záruční doby musíte uhradit náklady za provedené opravy.

Rozsah záruky

Přístroj byl precizně vyroben podle přírodních jakostních směrnic a před dodáním byl svědomitě zkontrolován.

Záruční oprava se vztahuje na materiálové nebo výrobní vady. Tato záruka se netýká dílů výrobku, které jsou vystaveny normálnímu opotřebením, a lze je považovat za spotřební materiál (např. nůž), nebo poškození křehkých dílů (např. spínače).

Tato záruka neplatí, je-li výrobek poškozen z důvodu neodborného používání, nebo pokud u něj nebyla prováděna údržba.

Pro odborné používání výrobku musí být přesně dodržovány všechny pokyny uvedené v návodu k obsluze. Bezpodmínečně je třeba zabránit používání a manipulacím s výrobkem, které nejsou v návodu k obsluze doporučeny, nebo je před nimi varováno. Výrobek je určen jen pro soukromé účely a ne pro komerční využití. Záruka zaniká v případě zneužívání a neodborné manipulace, používání nadměrné síly a při zásazích, které nebyly provedeny naším autorizovaným servisem.

Postup v případě uplatňování záruky

Pro zajištění rychlého zpracování vaší žádosti, prosím, postupujte podle následujících pokynů:

- Na důkaz, že jste výrobek zakoupili, mějte pro jakékoli případné dotazy připravenou pokladní stvrženku a číslo výrobku (IAN 356377_2007).
- Číslo výrobku je uvedeno na typovém štítku.
- Pokud by došlo k funkční poruše nebo jiným závadám, nejdříve **telefonicky** nebo **e-mailem** kontaktujte níže uvedené servisní oddělení. Pak získáte další informace o vyřízení vaší reklamace.
- Výrobek označený jako vadný můžete po domluvě s naším zákaznickým servisem, s připojením dokladu o koupi (pokladní stvrženky) a po uvedení, v čem závada spočívá a kdy k ní došlo, přeposlat bez platby poštovního na



vám sdělenou adresu příslušného servisu. Aby bylo zabráněno problémům s přijetím a dodatečnými náklady, bezpodmínečně použijte jen tu adresu, která vám bude sdělena. Zajistěte, aby zásilka nebyla odeslána nevyplaceně jako nadměrné zboží, expres nebo jiný, zvláštní druh zásilky. Přístroj zašlete včetně všech částí příslušenství dodaných při zakoupení a zajistěte dostatečně bezpečný přepravní obal.

Opravná

Opravy, **kteře nespadají do záruky**, můžete nechat udělat v našem servisu oproti zúčtování. Rádi vám připravíme předběžný odhad nákladů.

Můžeme zpracovávat jen ty přístroje, které byly dostatečně zabalené a odeslány vyplaceně.

Pozor: Prosím, přístroj zašlete našemu autorizovanému servisu vyčištěný a s upozorněním na závadu.

Nepřijmeme přístroje zaslané nevyplaceně jako nadměrné zboží, expres nebo jiný, zvláštní druh zásilky.

Likvidaci vašich poškozených zaslaných přístrojů provedeme bezplatně.

Service-Center



Servis Česko

Tel.: 800143873

E-Mail: grizzly@lidl.cz

IAN 356377_2007

Dovozce

Prosím, respektujte, že následující adresa není adresou servisu. Nejdříve kontaktujte shora uvedené servisní středisko.

Grizzly Tools GmbH & Co KG

Stockstädter Straße 20

63762 Großostheim

NĚMECKO

www.grizzlytools.de

Obsah

Úvod.....	228	Zmena PIN.....	250
Používanie podľa určenia	228	Stanovenie/vymazanie časového plánu.....	250
Všeobecný opis.....	228	Nastavenie sekundárnych oblastí	250
Rozsah dodávky	228	Obnovenie výrobných nastavení	251
Prehľad	228	Prečítanie pracovného protokolu a protokolu chýb.....	251
Opis funkcie.....	229	Kontrola/realizácia aktualizácie firmvéru	252
Technické údaje.....	229	Nabíjanie.....	252
Časy nabíjania.....	230	Nabíjanie akumulátora	252
Bezpečnostné pokyny	230	Kontrola stavu nabitia akumulátora..	253
Symboly a piktogramy	230	Pracovné pokyny	253
Všeobecné bezpečnostné pokyny....	232	Nastavenie výšky kosenia	253
Správna manipulácia s nabíjačkou akumulátorov.....	236	Manuálne prerušenie/spustenie pracovného cyklu.....	253
Zostatkové riziká.....	237	Spojenie prístroja s aplikáciou Lidl Home	253
Uvedenie do prevádzky	237	Aktivovanie Bluetooth®.....	254
Montáž a umiestnenie nabíjacej stanice.....	237	Funkcie aplikácie	255
Položenie obmedzovacieho kábla...	237	Smernica o ochrane osobných údajov.....	256
Spojenie nabíjacej stanice so sieťovou jednotkou	239	Odpojenie prístroja a vymazanie údajov z aplikácie	256
Spojenie obmedzovacieho kábla a nabíjacej stanice.....	239	Problémy s aplikáciou? – Často kladené otázky	256
Zafixovanie nabíjacej stanice	239	Čistenie/údržba/skladovanie ...	256
Vloženie/výmena akumulátora	239	Všeobecné čistiace a údržbárske práce	256
Prevádzka	240	Otočenie/výmena nožov	257
Prvé uvedenie do prevádzky.....	240	Uvoľnenie blokování.....	257
Nastavenie jazyka	240	Skladovanie.....	257
Zapnutie a vypnutie.....	240	Skladovanie cez zimu.....	257
Kosenie.....	241	Preprava	258
Manuálne kosenie.....	241	Likvidácia/ochrana životného ..	258
Časový plán kosenia	242	Náhradné diely/príslušenstvo ..	258
Späť k nabíjacej stanici.....	242	Vyhľadávanie chýb	259
Nastavenia	242	Záruka	260
Menu na displeji.....	243	Servisná oprava	261
Vysvetlenie (stavových) hlásení na displeji	244	Service-Center	261
Bodový režim/Kosenie pevného bodu	248	Dovozca.....	261
Nastavenie dátumu a času	248	Preklad originálneho ES- vyhlásenia o zhode.....	447
Nastavenie dažďového senzora.....	248		
Nastavenie pracovných časov	249		
Spojenie kosačky na trávu s WLAN.....	249		

Úvod

Srdečné blahoželanie ku kúpe vášho nového prístroja. Rozhodli ste sa tým pre vysoko kvalitný prístroj.

Tento prístroj bol počas výroby skontrolovaný vzhľadom na kvalitu a podrobený výrobnej kontrole. Tým je zabezpečená funkčná schopnosť vášho prístroja.



Návod na obsluhu je súčasťou tohto prístroja. Obsahuje dôležité pokyny pre bezpečnosť, používanie a likvidáciu. Pre použitím prístroja sa oboznámte so všetkými pokynmi týkajúcimi sa obsluhy a bezpečnosti. Prístroj používajte iba ako je opísané a na uvedené oblasti použitia. Návod na obsluhu si dobre uschovajte a pri odovzdávaní prístroja tretej osobe dajte tiež všetky podklady.

Používanie podľa určenia

Prístroj je určený na kosenie trávnikov a zatrávnených plôch v domácej oblasti. Tento prístroj nie je vhodný na komerčné používanie. Pri komerčnom používaní záruka zaniká.

Každé iné používanie, ktoré nie je v tomto návode výslovne povolené, môže viesť k poškodeniu prístroja a predstavovať vážne nebezpečenstvo pre používateľa. Prístroj je určený pre dospelých. Deti, ako aj osoby, ktoré nie sú oboznámené s týmto návodom, nesmú prístroj používať. Je zakázané používať prístroj v daždi alebo vlhkom prostredí. Výrobca neručí za škody, ktoré vzniknú iným používaním než podľa určenia alebo nesprávnu obsluhu.

Prístroj je súčasťou série Parkside X 20 V TEAM a môže sa prevádzkovať s akumulátormi série Parkside X 20 V TEAM. Akumulátory sa smú nabíjať iba s nabíjačkami série Parkside X 20 V TEAM.

Všeobecný opis

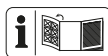

Vyobrazenie najdôležitejších funkčných dielov nájdete na prednej a zadnej vyklápacej strane.

Rozsah dodávky

Vyberte prístroj opatrne z obalu a skontrolujte, či sú nasledujúce diely kompletné:

- Kosačka na trávnu
- 200 m obmedzovací kábel
- Nabíjacia stanica + 4 skrutky
- Sieťová jednotka
- 6 upevňovacích klinec
- 350 háčikov
- Návod na obsluhu

Prehľad

- 1 Kryt
- 2 Otočné koliesko
- 3 Tlačidlo ŠTART
- 4 Tlačidlo HAUS
- 5 Tlačidlo Späť
- 6 Tlačidlo so šípkou
- 7 Tlačidlo OK
- 8 Držiak
- 9 Tlačidlo STOP
- 10 Displej
- 11 Obmedzovací kábel
- 12 Upevňovacie klince
- 13 Háčik
- 14 Sieťová jednotka
- 15 Sieťová zástrčka
- 16 Nabíjacia zástrčka
- 17 Nabíjacia stanica
- 18 Rozvodná tyčka nabíjacej stanice
- 19 Skrutka
- 20 Nôž
- 21 Základná doska
- 22 Nabíjacia jednotka
- 23 Veko
- 24 Puzdro

C	25	Zdierka nabíjačky
D	26	Kontaktná zdierka +
D	27	Kontaktní zdierka -
D	28	LED
D	29	Drážka
E	30	Nabíjacie hroty
E	31	Indikátor pracovnej oblasti
F	32	Priehradka na akumulátor
F	33	Akumulátor
H	34	Skrutka noža

Opis funkcie

Kosačka na trávnu má rezací nástroj, ktorý sa otáča paralelne k úrovni kosenia. Je vybavený výkonným elektromotorom, robustným plastovým telesom a bezpečnostným spínačom. Okrem toho sa dá prístroj plynulo výškovo prestaviť a má kolesá s ľahkým chodom.

Kosačka na trávnu sa môže voliteľne spojiť a ovládať s aplikáciou Lidl Home. Funkcia prvkov obsluhy je uvedená v nasledujúcich opisoch.

Technické údaje

Kosačka na trávnu..PMRDA 20-Li A1

Napätie motora U.....	20 V ==
Rýchlosť pohonu.....	1,2 km/h
Druh ochrany.....	IPX4
Volnobežné otáčky (max. otáčky).....	3100 min ⁻¹
Okruh kosenia.....	220 mm
Výška kosenia.....	25 – 60 mm
Sklon/Stúpanie/Spád v teréne.....	max. 47 % (25°)
Vzdialenosť 1 m k obmedzovaciemu káblu.....	< 10 % (5,7°)
Nož.....	3 s obojstrannými čepeľami, otáčateľná – výr. č. 92000001
max. pracovná plocha.....	1000 m ²
Hmotnosť (bez nabíjacej stanice a príslušenstva) m.....	8,8 kg

Čas kosenia na nabitie akumulátora (4 Ah).....	cca 70 min.
Odporúčaná pracovná doba (hod.) na deň*	
200 m ²	3,5 hod.
400 m ²	7 hod.
600 m ²	10 hod.
800 m ²	13,5 hod.
1000 m ²	16 hod.

Hladina akustického tlaku (L _{pA}).....	59,9 dB(A), K _{pA} = 1,88 dB
Hladina akustického výkonu (L _{WA}) zaručená.....	66 dB(A)
odmeraná	63,8 dB(A), K _{WA} = 1,88 dB

* Skutočne potrebné časy sú závislé od druhu trávy, podmienok rastu, vlhkosti vzduchu a rovinnosti trávnikovej plochy.

Sieťová jednotka..... SF-20

Vstupné napätie/ Vstup. 220 – 240 V~; 50/60 Hz; 1,5 A	
Výstupné napätie/ Výstup.....	DC 22,0 V ==; 2,5 A
Frekvenčné pásmo obmedzovacieho kábla.....	100 Hz – 148,5 kHz
Maximálny vysielač výkon obmedzovacieho kábla.....	50 dBA/m at 10 m
Frekvenčné pásmo WIFI.....	2400 – 2483,5 GHz
Maximálny vysielač výkon WLAN.....	17,5 dBm
Bluetooth WIFI Frekvenčné pásmo....	2400 – 2483,5 GHz
Maximálny vysielač výkon Bluetooth.....	7 dBm
Trieda ochrany.....	II
Druh ochrany.....	IP65
max. vonkajšia teplota (t _a).....	50 °C

Nabíjacia stanica..... ST-20V

Vstupné napätie/ Vstup.....	22 V == 2,5 A
Výstupné napätie/ Výstup.....	21 V == 2,4 A
Hmotnosť.....	2,3 kg

Druh ochrany.....IPX4
 Čas nabíjania pre PAP 20 B3 .cca 60 min.

Časy nabíjania

Prístroj je súčasťou série Parkside X 20 V TEAM a môže sa prevádzkovať s akumulátormi série Parkside X 20 V TEAM. Akumulátory série Parkside X 20 V TEAM sa smú nabíjať iba s nabíjačkami série Parkside X 20 V TEAM.

Odporúčame vám prevádzkovať tento prístroj výlučne s nasledujúcimi akumulátormi: PAP 20 B1, PAP 20 B3, Smart PAPS 204 A1, Smart PAPS 208 A1
 Odporúčame vám nabíjať tieto akumulátory výlučne s nasledujúcimi nabíjačkami: PLG 20 A3, PLG 20 A4, PLG 20 C3, PDSLГ 20 A1

Čas nabíjania (min.)	PAP 20 A1 PAP 20 B1	PAP 20 A2	PAP 20 A3 PAP 20 B3 Smart PAPS 204 A1	Smart PAPS 208 A1
PLG 20 A1 PLG 20 A4 PLG 20 C1	60	90	120	240
PLG 20 A2	45	60	80	165
PLG 20 A3 PLG 20 C3	35	45	60	120
PDSLГ 20 A1	35	45	60	120
Smart PLGS 2012 A1	35	40	50	55

Táto tabuľka časov nabíjania platí pre nabíjanie akumulátorov Parkside s nabíjačkou Parkside. Táto tabuľka nie je platná pre dodanú nabíjaciu stanicu.

Bezpečnostné pokyny

Pozor! Pri používaní elektrického náradia sa musia dodržiavať predpisy ochrany proti zásahu elektrickým prúdom a tiež základné bezpečnostné predpisy prevencie pred úrazmi a predpisy požiarnej ochrany:

Symbody a piktogramy

Piktogramy na prístroji



Pozor!



Pozorne si prečítajte návod na obsluhu.



Nebezpečenstvo poranenia v dôsledku vymrštených dielov
 Okolostojace osoby držte mimo dosahu kosačky na trávu



Pozor – Ostré rezacie nože!
 Nohy a ruky držte mimo dosahu – Nebezpečenstvo poranenia!



Pred nastavovacími alebo čistiacimi prácami vypnite motor.



Nesadajte si na prístroj.



Prístroj nepoužívajte pri daždi, nekoste suchú trávu



Nebezpečenstvo v dôsledku zásahu elektrickým prúdom!



Pozor! Nebezpečenstvo poranenia v dôsledku bežiacich nožov
NEBEZPEČENSTVO – Rotujúce rezacie nože



Okolostojace osoby a deti držte mimo dosahu kosačky na trávu



Pozor! Dobež noža kosačky na trávu



Údaj hladiny akustického výkonu L_{WA} v dB



Elektrické prístroje nepatria do domového odpadu



Okruh kosenia



Trieda ochrany III

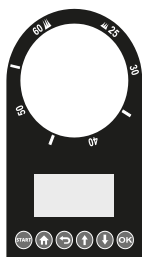

Nastavenie výšky kosenia

Displej
Riadenie

Piktogram na sieťovej jednotke



Pozor!



Pozorne si prečítajte návod na obsluhu.



odoberateľná napájacia jednotka

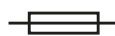

Poistka prístroja



uzatvorený bezpečnostný transformátor, odolný proti skratu



Sieťová spínacia jednotka



Trieda ochrany II



Elektrické prístroje nepatria do domového odpadu

Piktogramy na nabíjacej stanici



LED bliká zeleno:
Obmedzovací kábel je poškodený alebo nesprávne spojený



LED bliká červeno:
Akumulátor sa nabíja



LED svieti zeleno:
Akumulátor je nabitý



Elektrické náradie nepatrí do domového odpadu.



Indikátor pracovnej oblasti

Piktogramy v návode



Značky nebezpečenstva s údajmi na zabránenie poškodeniam zdravia osôb alebo vecným škodám



Príkazová značka s údajmi o predchádzaní škodám



Upozorňovacia značka s informáciami pre lepšiu manipuláciu s prístrojom

Všeobecné bezpečnostné pokyny



Dôležité! Starostlivo si prečítajte návod na obsluhu. Návod na obsluhu si uschovejte na dodatočné prečítanie.



Tento stroj môže pri neodbornom používaní spôsobiť vážne poranenia. Aby sa zabránilo zraneniam osôb a vecným škodám, prečítajte si a bezpodmienečne dodržiavajte nasledujúce bezpečnostné pokyny a dobre sa oboznámte so všetkými ovládacími časťami.

Príprava:

- Tento prístroj nie je určený na používanie deťmi, osobami s obmedzenými telesnými, senzorickými alebo duševnými schopnosťami alebo nedostatočnými

skúsenosťami a vedomosťami alebo osobami, ktoré nie sú oboznámené s pokynmi. Deti majú byť pod dohľadom, aby sa zabezpečilo, že sa nebudú hrať s prístrojom. Čistenie a údržbu nesmú deti vykonávať.

- Nikdy nedovoľte, aby deti alebo osoby, ktoré nie sú oboznámené s týmito pokynmi, používali prístroj. Miestne predpisy môžu obmedziť vek obsluhy.
- Obsluhujúci alebo používateľ je zodpovedný za zranenia iných ľudí alebo poškodenia ich majetku.
- Skontrolujte terén, na ktorom sa používa prístroj a odstráňte kamene, tyče, odrezky, drôty alebo iné cudzie telesá.
- Pred každým použitím vykonajte vizuálnu kontrolu prístroja. Prístroj nepoužívajte, keď bezpečnostné zariadenia diely rezačieho nástroja alebo svorníky chýbajú, sú opotrebované alebo poškodené. Na zabránenie nevyváženosti sa smú poškodené nástroje a svorníky vymieňať iba po súpravách.
- Pri prístrojoch s viacerými rezačými nástrojmi buďte opatrní, pretože pohyb noža môže viesť k rotácii ostatných nožov.
- Používajte len tie náhradné diely a časti príslušenstva, ktoré dodáva a odporúča výrobca.

Použitie cudzích dielov spôsobí okamžitú stratu nároku na záruku.

- Zabezpečte správnu inštaláciu automatického systému na obmedzenie rozsahu podľa pokynov.

Práca s prístrojom:



Pri práci nedávajte nohy a ruky do blízkosti alebo pod rotujúce diely. Hrozí nebezpečenstvo úrazu!



Dodržiavajte ochranu proti hluku a miestne predpisy.

- Nenechávajte stroj nikdy bez dozoru, keď viete, že sú v blízkosti domáce zvieratá, deti alebo iné osoby.
- Koste len pri dennom svetle alebo pri dobrom umelom osvetlení.
- Vyvarujte sa prevádzky stroja pri mokrej tráve.
- Nepracujte s prístrojom, ak nemáte uzavretú obuv. Vždy noste pevnú obuv a dlhé nohavice.
- Na svahoch sa vždy uistite, že dobre stojíte.
- Buďte obzvlášť opatrný, keď sa s prístrojom otáčate.
- Ak by sa mali do rezacieho nástroja dostať cudzie telesá a stroj by mal generovať neobyčajný hluk alebo by mal neobyčajne vibrovať, ihneď vypnite prívod prúdu (STOP) a nechajte stroj dobehnúť. Stroj odpojte od napájania a podniknite nasledovné kroky, skôr ako ho zapnete nanovo a budete ho prevádzkovať:
 - Skontrolujte prístroj, či nie je poškodený;
 - vymeňte alebo opravte poškodené diely;
 - skontrolujte, či nie sú uvoľnené diely a v prípade potreby dotiahnite.
- Prístroj vypnite a počkajte, kým sa nôž nezastaví a odstráňte akumulátor z prístroja.
 - skôr ako sa odstráni blokovanie;
 - skôr ako sa skontroluje a vyčistí stroj alebo sa bude na ňom pracovať;
 - aby sa skontrolovalo poškodenie prístroja potom, čo vniklo cudzie teleso;
 - na okamžitú kontrolu, keď stroj začne mimoriadne silno vibrovať.
- Zapnite motor podľa návodu a iba vtedy, keď sú vaše nohy v bezpečnom odstupe od rezačích nástrojov.
- Prístroj zapnite s opatrnosťou podľa pokynov v tomto návode. Dávajte pozor na dostatočný odstup nôh k rotujúcim nožom. Prístroj sa nesmie zdvíhať ani prepravovať, pokiaľ motor beží.

Prístroj vypnite, keď sa musí naklopiť na prepravu, keď sa križujú iné plochy ako tráva a keď sa prístroj nesie ku koseným plochám alebo od nich.

- Nikdy nepracujte s poškodeným alebo neúplným prístrojom ani neupravujte prístroj bez súhlasu výrobcu.
- Váš prístroj nepreťažujte. Pracujte iba v uvedenom rozsahu výkonov a nemeňte nastavenia regulátora na motore. Na ťažké práce nepoužívajte stroje so slabým výkonom. Váš stroj nepoužívajte na účely, na ktoré nie je určený.
- Prístroj nepoužívajte v blízkosti zápalných kvapalín alebo plynov. V prípade nedodržania hrozí nebezpečenstvo požiaru alebo výbuchu.
- Nikdy nezdvíhajte prístroj ani ho neodnášajte ho preč, keď motor beží.
- Prístroj nepoužívajte v polohách vyšších ako 2000 m.
- Prístroj pripravený na prevádzku nikdy nenechávajte na pracovisku bez dohľadu.

Údržba a skladovanie:

- Pri údržbe noža dávajte pozor na to, aby aj po vypnutí zdroja napätia sa nože mohli pohybovať.
- Postarajte sa, aby všetky matice, svorníky a skrutky boli pevne dotiahnuté a aby bol prístroj v bezpečnom pracovnom stave.
- Prekontrolujte kosačku vzhľadom na prípadné poškodenia.
- Vykonajte potrebné opravy poškodených častí.
- Nepokúšajte a opravovať prístroj sami, iba vtedy áno, ak máte na to vzdelanie. Všetky práce, ktoré nie sú uvedené v tomto návode, smú byť vykonávané len nami splnomocneným zákazníckym servisom.
- Prístroj uchovávajte na suchom mieste a mimo dosahu detí.
- Váš prístroj ošetrujte so starostlivosťou. Nástroje udržiavajte ostré a čisté, aby bolo možné s nimi pracovať lepšie a bezpečnejšie. Dodržiavajte predpisy pre údržbu.
- Keď vymieňate rezací nástroj, noste ochranné rukavice.
- Z bezpečnostných dôvodov vymeňte opotrebované alebo poškodené diely. Pri nastavovaní nožov buďte zvlášť opatrní, aby sa vaše prsty nevklinili medzi rotujúce nože a pevné diely stroja.
- Skontrolujte, že sa môžu používať iba náhradné rezacie nástroje, ktoré sú schválené výrobcom.

Elektrická bezpečnosť:

- Dávajte pozor na to, aby sa sieťové napätie zhodovalo s údajmi na typovom štítku.
- Zabráňte kontaktu tela s uzemnenými časťami (napr. kovové ploty, kovové stĺpiky).
- Pri práci držte sieťový kábel mimo dosahu rezacieho nástroja. Rezacie nože môžu poškodiť sieťový kábel a viesť ku kontaktu s dielmi pod napätím.
- Nepoužívajte sieťovú šnúru na vytiahnutie zástrčky zo zásuvky. Sieťovú šnúru chráňte pred horúčavou, olejom a ostrými hranami.
- Ak je sieťová šnúra poškodená, vypnite zariadenie a vytiahnite sieťovú zástrčku zo zásuvky. Ak sa pripojovacie vedenie tohto prístroja poškodí, musí sa vymeniť výrobcom alebo jeho zákazníckym servisom alebo podobnou kvalifikovanou osobou, aby sa zabránilo ohrozeniam.
- Poškodenú sieťovú šnúru nepripájajte do elektrickej siete. Nedotýkajte sa poškodenej sieťovej šnúry pokiaľ je pripojená do elektrickej siete. Poškodená sieťová šnúra sa môže dostať do kontaktu s vodivými časťami.
- Stroj a/alebo jeho periférne zariadenia je možné pripájať iba na prúdový chránič s vypínacím prúdom nie väčším ako 30 mA.

Zvláštne bezpečnostné pokyny pre prístroje s akumulátorom:

- Skôr ako vložíte akumulátor, uistite sa, že je prístroj vypnutý. Vloženie akumulátora do elektrického náradia, ktoré je zapnuté, môže viesť k úrazom.
- Vaše batérie nabíjajte iba vo vnútornej oblasti, pretože nabíjačka je na to určená. Nebezpečenstvo zásahu elektrickým prúdom.
- Aby sa znížilo riziko zásahu elektrickým prúdom, pred čistením vytiahnite zástrčku nabíjačky zo zásuvky.
- Akumulátor nikdy nevystavujte dlhší čas silnému slnečnému žiareniu a nedávajte ho na vykurovacie telesá. Teplo škodí akumulátoru a existuje nebezpečenstvo výbuchu.
- Zohriaty akumulátor nechajte pred nabíjaním vychladnúť.
- Akumulátor neotvárajte a zabráňte jeho mechanickému poškodeniu. Existuje nebezpečenstvo skratu a môžu uniknúť výpary, ktoré dráždia dýchacie cesty. V prípade ťažkostí sa postarajte o čerstvý vzduch a vyhľadajte navyše lekársku pomoc.
- Nepoužívajte opätovne nabíjateľné batérie. Prístroj by sa mohol poškodiť.

Správna manipulácia s nabíjačkou akumulátorov

- Tento prístroj môžu používať deti staršie ako 8 rokov, ako aj osoby so zníženými psychickými, senzorickými alebo mentálnymi schopnosťami alebo nedostatkom skúsenosti a vedomostí, ak sú pod dohľadom alebo boli zaškolené vzhľadom na bezpečné používanie prístroja a porozumeli nebezpečenstvu vyplývajúcemu z používania. Deti sa nesmú hrať s prístrojom. Čistenie a používateľskú údržbu nesmú vykonávať deti bez dozoru.
- Na nabíjanie akumulátora používajte výlučne dodanú nabíjačku. Existuje nebezpečenstvo požiaru a výbuchu.
- Pred každým použitím nabíjačky skontrolujte kábel a zástrčku a nechajte ju opravovať len kvalifikovaným odborným personálom a len s originálnymi náhradnými dielmi. Chybnú nabíjačku nepoužívajte a sami ju neotvárajte. Tým sa zabezpečí, že bezpečnosť prístroja zostane zachovaná.
- Dávajte pozor na to, aby sieťové napätie sa zhodovalo s údajmi na typovom štítku na nabíjačke. Existuje nebezpečenstvo zásahu elektrickým prúdom.
- Predtým než spojenia k elektrickému náradiu pripojíte alebo odpojíte, odpojte nabíjačku od siete. Tým zabezpečíte, že akumulátor a nabíjačka sa nepoškodia.
- Nabíjačku udržiavajte čistú a chráňte ju pred vlhkosťou a dažďom. Nabíjačku nikdy nepoužívajte vonku. Znečistením a vniknutím vody sa zvýši nebezpečenstvo úrazu elektrickým prúdom.
- Nabíjačka sa smie používať iba s príslušnými originálnymi akumulátormi. Nabíjanie iných akumulátorov môže spôsobiť poranenia a nebezpečenstvo požiaru.
- Zabráňte mechanickým poškodeniam nabíjačky. Môže to spôsobiť vnútorný elektrický skrat.
- Nabíjačka sa nesmie prevádzkovať na horľavých podkladoch (napr. papier, textilie) ani v ich bezprostrednom okolí. Existuje nebezpečenstvo požiaru v dôsledku tepla, ktoré vzniká pri nabíjaní.
- Ak sa pripojovacie vedenie tohto prístroja poškodí, musí sa vymeniť výrobcom alebo jeho zákazníckym servisom alebo podobnou kvalifikovanou osobou, aby sa zabránilo ohrozeniam.
- Na nabíjačke nenabíjajte nenabíjateľné batérie. Prístroj by sa mohol poškodiť.

Zostatkové riziká

Aj keď toto elektrické náradie obsluhujete podľa predpisov, vždy ostávajú existovať zostatkové riziká. V súvislosti s konštrukciou a vyhotovením elektrického zariadenia môžu vzniknúť nasledujúce ohrozenia:

- Rezné poranenia, ak sa nenosia vhodné rukavice.



Výstraha! Toto elektrické náradie vytvára počas prevádzky elektromagnetické pole. Toto pole môže za určitých okolností rušiť aktívne alebo pasívne lekárske implantáty. Aby sa znížilo nebezpečenstvo vážnych alebo smrteľných zranení, musia používatelia s lekársкими implantátmi, skôr ako budú obsluhovať stroj, prekonzultovať túto skutočnosť s lekárom a výrobcom medicínskeho implantátu.

Uvedenie do prevádzky



Potrebuje podporu?

Ponúkame vám inšalačný servis. Informujte sa na našej internetovej stránke: www.grizzlytools.de/service/maehroboter-installationsservice



Pravidelne kontrolujte trávnikovú plochu vzhľadom na kamene, konáre, drôty a sutinu, ktoré by mohli spôsobiť škody na prístroji a nožoch.



Montáž a umiestnenie nabíjacej stanice

1. Vložte nabíjaciu jednotku (22) s obidvoma výstupkami najprv do základnej dosky (21) nabíjacej stanice.
2. Zatlačte nabíjaciu jednotku (22) nadol tak, aby pevne sedela v základnej doske.
3. Nabíjaciu jednotku (22) zaistíte zdola pomocou štyroch priložených skrutiek (19) na základnej doske (21).
4. Pre nabíjaciu stanicu (17) zvolte rovnú polohu blízko zásuvky s miestom minimálne 2 m smerom dopredu a 1 m smerom dozadu.



Keď ste obmedzovací kábel položili a pripojili, musíte nabíjaciu stanicu ešte zafixovať. K tomu zohľadnite kapitolu „Zafixovanie nabíjacej stanice“.



Vzdialenosť k okraju vyplynie automaticky z údajov v kapitole „Položenie obmedzovacieho kábla“.



Dávajte pozor na to, aby bola nabíjacia stanica (17) umiestnená v dostatočnej vzdialenosti od rybníkov, bazénov a schodov.



Odporúča sa nabíjaciu stanicu (17) zastrešiť, aby sa zabránilo škodám podmieneným poveternostnými vplyvmi.





Položenie obmedzovacieho kábla

Skôr ako uvediete kosačku na trávnu do prevádzky, musí sa najprv položiť obmedzovací kábel (11) okolo trávnikovej plochy, ktorú má kosačka na trávnu spracovať. To sa môže udiť pomocou nasledovných metód:

- Vytýčenie trávnikovej plochy pomocou háčikov (13).

– Zakopanie obmedzovacieho kábla (11) do pôdy (**hlĺbka max. 5 cm**).

 Kosačka na trávu prejde obmedzovací kábel o cca 20 – 30 cm, skôr ako sa otočí a vyhladá novú cestu. Obmedzovací kábel položte adekvátne, aby sa zabránilo poškodeniam.

 Najprv sa odporúča vytýčiť obmedzovací kábel (11) pomocou háčikov (13), ak by sa museli v neskorší čas uskutočniť ešte korekcie.

 Kosačka pracuje pri dĺžke obmedzovacieho kábla až do 200 m bezchybne. Nepoužívajte dlhší obmedzovací kábel.

- Trávniková plocha musí byť ohraničená ako jedna uzatvorená oblasť (pozri obrázok ①).
- Paralelne prebiehajúci obmedzovací kábel (11) s odstupom minimálne 10 cm bude kosačkou na trávu rozpoznaný ako prekážka a obíde sa (pozri obrázok ②).
- Paralelne prebiehajúci obmedzovací kábel (11) s odstupom 5 mm alebo menej nebude kosačkou na trávu rozpoznaný a bude prejdenný.
- Vyvarujte sa zakladania rohov v uhle 90°. Tieto namiesto toho rozdeľte na dva 45° uhly (pozri obrázok ③).
- Senzorika kosačky na trávu je schopná rozpoznáť a prejsť stacionárne a pevné prekážky (múry, záhradný nábytok atď.), ktoré sú väčšie ako 100 mm. Citlivé prekážky (napr. kvetinové záhony) na trávnikovej ploche chráňte obmedzovacím káblom (11).
- Medzi ohraničenými prekážkami dodržte minimálny odstup 1 m. Prekážky, ktoré nemôžu dodržať tento minimálny

odstup, môžete ohraničiť ako jednu prekážku (pozri obrázok ②).

 Uistite sa, že obmedzovací kábel (11) sa neprereže na žiadnom mieste. Môže to viesť k poruchám a výpadkom v prevádzke kosačky na trávu.

Stromy

Kosačka na trávu rozpoznáva stromy ako normálnu prekážku. Avšak v dôsledku vyčnievajúcich koreňov môže dôjsť k poškodeniam na spodnej strane/nožoch (20). Odporúča sa stromy navyše ohraničiť obmedzovacím káblom (11).

Kamene

- Malé kamene (**nižšie ako 100 mm**) odstráňte z trávnikovej plochy. Môže dôjsť k poškodeniam na prístroji a na nožoch (20).
- Kosačka na trávu rozpoznáva kamene (**väčšie ako 100 mm**) ako normálnu prekážku. Odporúča sa kamene navyše ohraničiť obmedzovacím káblom (11).

Stúpania/Spád

Kosačka na trávu je schopná prechádzať stúpania/spád max. 25° (47 %). Vo vzdialenosti 1 m k obmedzovaciemu káblu by stúpania/spád nemali činiť viac ako 5,7° (10 %).

 Uistite sa, že medzi obmedzovacím káblom (11) a prekážkou na stúpaní sa dodrží odstup minimálne 30 cm a na spáde minimálne 40 cm.

Rybníky/Bazény

Rybníky a bazény by sa mali podľa možnosti ohraničiť obmedzovacím káblom (11) alebo by mali byť skonštruované tak, aby sa kosačka na trávu nemohla ponoriť do

vody. Môže to viesť k ťažkým poškodeniam na prístroji.

Cesty/Ulice

Ak sú cesty a ulice na rovnakej úrovni ako trávniková plocha, kosačka na trávnu môže tieto bez problémov križovať.

Ak existujú výškové rozdiely medzi trávnikovou plochou a cestou/ulicou, cestu/ulicu ohraničte s bezpečnostným odstupom cca 40 cm.

Úzke pasáže

Úzke pasáže na ohraničenej trávnikovej ploche by mali byť minimálne 1,2 m široké a maximálne 8 m dlhé (pozri obrázok ④).

i Šírka 1,2 m sa vzťahuje na vzdialenosť obmedzovacieho kábla. Obmedzovací kábel sa pri kosení prejde kosačkou na trávnu z oboch strán 0,2 m.

C Spojenie nabíjacej stanice so sieťovou jednotkou

1. Spojte sieťovú jednotku (14) cez nabíjaciu zástrčku (16) a zdierku nabíjačky (25) s nabíjacou stanicou (17).
2. Zaskrutkujte puzdro (24) okolo spojenia, aby ho bolo možné chrániť pred vlhkosťou.

D Spojenie obmedzovacieho kábla a nabíjacej stanice

1. Odizolujte cca 10 – 15 mm n oboch koncoch obmedzovacieho kábla (11) pomocou odizolovacích klieští.
2. Vyklopte veko (23) nahor.
3. Spojte koniec dopredu prebiehajúci koniec obmedzovacieho kábla (11), ktorý obklopuje trávnikovú plochu, ktorá sa

má kosíť, s kontaktnou zdierkou (27), označenou s –.

4. Druhý koniec obmedzovacieho kábla (11) prevedte cez drážku (29) pod nabíjacou stanicou (17).
5. Tento koniec kábla spojte s kontaktnou zdierkou (26), označenou s +.
6. Sieťovú zástrčku (15) pripojte na elektrické napájanie.
7. Skontrolujte LED (28) na nabíjacej stanici.

Ak svieti LED (28) trvalo zeleno, je obmedzovací kábel (11) spojený s nabíjacou stanicou (17) správne.

i Obmedzovací kábel (11) pri položení nechajte 0,5 – 1 mm dlhší ako je to potrebné, aby mal kábel zostatok na korektúry.

! „Prečnievajúce“ zvyšky obmedzovacieho kábla nekladte spolu. Môže to viesť k poruchám a výpadkom v prevádzke kosačky na trávnu.

E Zafixovanie nabíjacej stanice

Nabíjaciu stanicu a rozvodnú tyčku nabíjacej stanice (18) zaistíte upevňovacími klincami (12).

Rozvodná tyčka nabíjacej stanice (18) sa upevní na strane nabíjacej stanice mimo ohraničenej trávnikovej plochy.

Indikátor pracovnej oblasti (31) nabíjacej stanice sa musí nachádzať v rámci ohraničenej trávnikovej plochy.

F Vloženie/výmena akumulátora

! **Pri výmene akumulátora:** Prístroj vypnite a počkajte, kým sa nôž nezastaví. Hrozí nebezpečenstvo zranenia osôb.

! Ak je akumulátor poškodený, existuje nebezpečenstvo poranenia v dôsledku unikajúcej kvapaliny akumulátora! Pri kontakte s očami alebo pokožkou vypláchnite postihnuté miesta vodou alebo neutralizátorom a vyhľadajte lekársku pomoc.

1. Otočte kosačku na trávu.
2. Otvorte priehradku na akumulátor (32) tak, že uvoľníte 4 skrutky na spodnej strane prístroja.
3. Vyberte príp. prázdny akumulátor (33).
4. Vložte nabitý akumulátor.
5. Priehradku na akumulátor (32) znova zatvorte.

Prevádzka

Prvé uvedenie do prevádzky

Zapnutie kosačky na trávu

1. Stlačte a podržte tlačidlo ŠTART (3) na cca 3 sekundy, až sa displej (10) rozsvieti.
2. Nastavte želaný jazyk. Zvoľte možnosť pomocou tlačidiel so šípkou (6) a výber potvrďte pomocou tlačidla OK (7).
3. Dátum a čas nastavte pomocou tlačidiel so šípkou (6).
Potvrďte pomocou tlačidla OK (7). Cez jednotlivé položky sa dá navigovať pomocou tlačidla OK (7) (skok smerom doprava).

i Správne nastavenie dátumu a času je potrebné, aby nastavenia pracovného času fungovali správne.

4. Zadaťte 4-miestne PIN (z výroby „1111“). Ktoré tlačidlá zodpovedajú číslam, nájdete v kapitole „Nastavenie“.



Po prvom uvedení do prevádzky zmeňte heslo nastavené z výroby, pozri kapitolu „Zmena PIN“.

5. Stlačte tlačidlo OK (7), aby ste sa dostali do hlavného menu.
Kosačka na trávu sa teraz nachádza v pohotovostnom režime.

Nastavenie jazyka

1. Otvorte príp. kryt (1).
2. Odblokujte displej (10) pomocou 4-miestneho PIN (z výroby „1111“).
3. Stlačte tlačidlo OK (7), aby ste sa dostali do hlavného menu.
4. Pomocou tlačidiel so šípkou (6) zvoľte „Settings“ (nastavenie) .
5. Výber potvrďte pomocou tlačidla OK (7).
6. Pomocou tlačidiel so šípkou (6) zvoľte „Language“ (jazyk) .
7. Výber potvrďte pomocou tlačidla OK (7).
8. Pomocou tlačidiel so šípkou (6) zvoľte želaný jazyk
9. Výber potvrďte pomocou tlačidla OK (7).
10. Pomocou tlačidla Späť (5) sa vráťte späť na hlavné menu.



Zapnutie a vypnutie

Zapnutie kosačky na trávu

1. Stlačte a podržte tlačidlo ŠTART (3) na cca 3 sekundy, až sa displej (10) rozsvieti.
2. Zadaťte 4-miestne PIN (z výroby „1111“). Ktoré tlačidlá zodpovedajú číslam, nájdete v kapitole „Nastavenie“.
3. Stlačte tlačidlo OK (7), aby ste sa dostali do hlavného menu.

Kosačka na trávu sa teraz nachádza v pohotovostnom režime.

i Keď ste zadali nesprávny PIN: Počkajte približne 3 sekundy alebo stlačte tlačidlo OK (7), aby ste znova mohli zadať PIN.

Keď trikrát za sebou zadáte nesprávny PIN, obrazovka sa zablokuje na 15 sekúnd. Za každé ďalšie nesprávne PIN sa čas zablokovania zdvojnásobí.

Vypnutie kosačky na trávu

1. Stlačte a podržte tlačidlo ŠTART (3) na cca 3 sekundy.

Kosačka na trávu sa zastaví vtedy, keď:

- sa stlačí tlačidlo STOP (9)
- sa nadvihne kryt (1)
- stratí sa signál obmedzovacieho kábla a nenájde sa znova v rámci 5 minút
- pri kosení sa prekročí obmedzovací kábel.
- nabehne sa medzi prekážky a bude potrebných viac ako 10 sekúnd na nájdenie cesty von.
- nadvihne sa

Kosenie

Existujú dva rozličné režimy: **manuálne kosenie** a **kosenie podľa časového plánu**.

i V obidvoch režimoch prejde kosačka po každom siedmom aktivovanom dni automaticky raz cez obmedzovací kábel a pokosí túto oblasť.

i Podľa charakteru trávy (výška, hrúbka) robotická kosačka prispôsobí svoju rýchlosť kosenia, aby bolo možné zaradiť dobrý výsledok kosenia.

Manuálne kosenie

Predpoklady pre spustenie režimu „Manuálne kosenie“

- Na spustenie manuálneho režimu sa musí kosačka nachádzať v pohotovostnom režime (pozri kapitolu „Zapnutie a vypnutie“, odsek „Zapnutie kosačky na trávu“).
- **Spustenie nabijacej stanice** si vyžaduje kapacitu batérie viac ako 70 %. V opačnom prípade prepne kosačka automaticky do nabíjacieho režimu, kým kapacita nebude činiť viac ako 90 %, potom automaticky opustí nabíjaciu stanicu.
- **Spustenie mimo nabijacej stanice a v rámci obmedzovacieho kábla** si vyžaduje kapacitu batérie viac ako 30 %. Ak by mala byť kapacita batérie menšia/rovná 30 %, kosačka s automaticky vráti späť k nabíjacej stanici.

1. Otvorte kryt (1).
2. Odblokujte displej (10) pomocou 4-miestneho PIN (z výroby „1111“).
3. Stlačte tlačidlo OK (7).
4. Stláčajte 1 sekundu tlačidlo ŠTART (3), aby **ste spustili** manuálne kosenie.

V tomto režime pracuje prístroj tak dlho, ako bol nastavený pracovný čas (pozri kapitolu „Nastavenie pracovných časov“) alebo max. do 24 hod. O 24 hodín sa prístroj vráti automaticky späť do nabíjacej stanice a na nasledujúci deň sa spustí podľa časového plánu, keď je naprogramovaný čas štartu. V opačnom prípade prístroj zotrvá v nabíjacej stanici.

i Ak sa v tomto režime stlačí tlačidlo STOP (9), na displeji sa objaví hlásenie „Núdzové vypnutie“ a následne s hlásením „Pokračovať v práci?“. Potvrďte

pomocou tlačidla OK (7), aby sa znova spustilo manuálne kosenie alebo ukončíte manuálne kosenie tak, že stlačíte tlačidlo Späť (5).

i Ak by sa pri manuálnom kosení mala na displeji zobrazíť porucha a viete túto odstrániť a potvrdiť, kosačka sa automaticky spustí v rámci 30 sek. po zatvorení krytu (1).

Časový plán kosenia

Predpoklady pre spustenie režimu „Manuálne kosenie“

- Na spustenie manuálneho režimu sa musí kosačka nachádzať v pohotovostnom režime (pozri kapitolu „Zapnutie a vypnutie“, odsek „Zapnutie kosačky na trávu“).
- **Spustenie nabíjacej stanice** si vyžaduje kapacitu batérie 100 %. V opačnom prípade prepne kosačka automaticky do nabíjacieho režimu, kým kapacita nebude činiť 100 %, potom automaticky opustí nabíjaciu stanicu.
- **Spustenie mimo nabíjacej stanice a v rámci obmedzovacieho kábla** si vyžaduje kapacitu batérie viac ako 30 %. Ak by mala byť kapacita batérie menšia/rovná 30 %, kosačka s automaticky vráti späť k nabíjacej stanici.

1. Zatvorte kryt (1).

Kosačka **sa spustí automaticky z pohotovostného režimu k plánovanému času**, ktorý bol naprogramovaný v časovom pláne (pozri kapitolu „Nastavenie pracovných časov“), keď sú splnené predpoklady pre štart.

Nestláčajte dodatočne tlačidlo ŠTART, inak kosačka pracuje v manuálnom režime a nie podľa časového plánu.

i Ak sa v tomto režime stlačí tlačidlo STOP (9), na displeji sa objaví hlásenie „Núdzové vypnutie“ a následne s hlásením „Pokračovať v práci?“. Potvrďte pomocou tlačidla OK (7), aby sa znova spustilo kosenie alebo ukončíte kosenie tak, že stlačíte tlačidlo Späť (5). **Kosenie pokračuje až vtedy, keď je dosiahnutý nasledujúci naprogramovaný čas štartu** a sú dané predpoklady pre štart alebo keď spustíte manuálne kosenie.





i Ak sa v režime zobrazí porucha a môžete túto odstrániť a potvrdiť, kosačka sa automaticky spustí v rámci 30 sek. po zatvorení krytu (1).

Späť k nabíjacej stanici

Keď sa prístroj nachádza v pohotovostnom režime, podržte tlačidlo HAUS (4) stlačené približne 3 sekundy. Displej (10) zobrazí „Zatvorte kryt na štartovanie“. Zatvorte kryt (1) a kosačka na trávu prejde k nabíjacej stanici. Tam sa začne nabíjať.

G Nastavenia

Kosačka na trávu disponuje nasledujúcimi možnosťami nastavenia, ktoré môžete uskutočniť cez ovládací panel, keď chcete zmeniť výrobné nastavenia.

Tlačidlo na ovládacom paneli	Označenie	Číslo na zadanie PIN	Funkcia(e)
	Tlačidlo HAUS (4)	1	Stlačte v pohotovostnom režime, aby sa robot vrátil späť k nabíjacej stanici
	Tlačidlo so šípkou (6)	2	výber/pohyb kurzora na ploche menu smerom hore zvýšenie číslice pri nastavení parametrov
	Tlačidlo so šípkou (6)	3	výber/pohyb kurzora na ploche menu smerom dole zníženie číslice pri nastavení parametrov
	Tlačidlo OK (7)	4	na potvrdenie nastavenia vyvolanie rozhrania zadania PIN, potom čo je ukončený chybný stav vyvolanie nasledujúceho menu potvrdenie, aby sa bolo možné dostať k nasledujúcej úrovni menu
	Tlačidlo Späť (5)		späť k predchádzajúcemu menu stornovanie nasledujúcej pracovnej úlohy

Menu na displeji

Hlavné menu	2. úroveň menu	3. úroveň menu	
Bodový režim			
Nastavenie	Jazyk		
	Dátum a čas		
	Režim dažďa		
	Pracovný čas		
	Aktivovať WiFi		
	Zmeniť PIN		
	Informácia	Protokol chýb	
		Pracovný protokol	
		Informácie o prístroji	
Výrobné nastavenie			
Kontrola verzie			
Časový plán			
Sekundárne oblasti			

Vysvetlenie (stavových) hlásení na displeji

Text na ovládacom paneli	Vysvetlenie
Pohotovostná prevádzka	Kosačka na trávnu sa nachádza v pohotovostnom režime, neexistujú žiadne chybové hlásenia
Zadať PIN	Požiadavka na zadanie PIN
Nabiť	Kosačka na trávnu sa nabíja
Kosenie	Kosačka na trávnu kosí
Automatické kosenie	Kosačka na trávnu kosí automaticky
Bodový režim	Kosačka na trávnu kosí stanovenú plochu
Kosiť pevný bod ukončené	Kosenie v „bodovom režime“ ukončené
Návrat	Kosačka na trávnu na ceste späť k nabíjacej stanici
S prestávkou	Kosačka na trávnu v stave prestávky, aktivovaná prostredníctvom: – Stlačenie tlačidla STOP – Stlačenie tlačidla „Prestávka“ na aplikácii
Núdzové vypnutie	Tlačidlo STOP (9) bolo stlačené
Nabiť na prácu	Kosačka na trávnu sa nabíja
Aktualizovať	Vykonať aktualizáciu systému/vykonáva sa
Nízky stav batérie, nabíť, aby bolo možné naštartovať	Stav nabitia akumulátora pri začiatku práce nezodpovedá minimálnym požiadavkám: 70 % na automatické kosenie 30 % na kosenie pevného bodu (bodový režim)
Momentálne prší, návrat	Bol aktivovaný dažďový senzor
Zatvorte kryt na štartovanie	Požiadavka na zatvorenie krytu (1)
Nabitie na prácu prerušené	Nabíjanie bolo prerušené (napr. manuálne alebo v dôsledku výpadku prúdu)
Práca prerušená, pokúsiť sa znova	Automatické kosenie bolo prerušené (napr. bolo stlačené tlačidlo STOP (9), bol otvorený kryt (1))
Prosím, umiestniť v rámci obmedzenia a pokúsiť sa znova	Požiadavka na umiestnenie kosačky na trávnu v rámci obmedzovacieho kábla
Pokračovať v práci?	Stlačíť tlačidlo OK (7) na pokračovanie v práci alebo stlačíť tlačidlo Späť (5)

Čas nesprávne nastavený	Skorigovať čas
Nabitie na prácu prerušené	Proces nabíjania bol prerušený, skontrolovať príčinu na mieste
Zatvorte kryt na štartovanie	Zatvoriť kryt (1)
Aktuálne práce boli zastavené	Pracovný postup bol prerušený, skontrolovať príčinu na mieste
Nízke napätie batérie	Stav nabitia akumulátora pri začiatku práce nezodpovedá minimálnym požiadavkám:
Nízke napätie batérie, nabiť, aby bolo možné naštartovať	70 % na automatické kosenie 30 % na kosenie pevného bodu (bodový režim) Postaviť kosačku na trávu do nabíjacej stanice resp. počkať na ukončenie procesu nabíjania resp. kosačka na trávu sa vráti samočinne k nabíjacej stanici
Nízky stav batérie, návrat na nabíjaciu stanicu	
Neočakávaná chyba nabíjania	Príčinu treba skontrolovať na mieste, príp. skontrolovať správny kontakt medzi prístrojom a nabíjacou stanicou. Spustiť nanovo proces nabíjania, k tomu spustiť nanovo prístroj a postaví ho do nabíjacej stanice
Nabíjací prúd príliš nízky	Skontrolovať privod prúdu
Žiadny signál obmedzovacieho vedenia	Skontrolovať správnu inštaláciu obmedzovacieho vedenia a príp. skorigovať,
Žiadny signál, prosím, nastaviť až obmedzovacie vedenie	Kosačku na trávu umiestniť v rámci obmedzenia a spustiť ju znova
Slučkový signál stratený	
Kosačka zablokovaná! Čas čakania...	Počkať, kým nebude ukončený aktuálny proces
Nesprávny PIN, pokúste sa, prosím, znova.	Zadať znova PIN
Prosím, umiestniť v rámci obmedzenia a pokúsiť sa znova	Kosačku na trávu umiestniť v rámci obmedzenia a spustiť ju znova
Kosačka mimo	

Prosím, naštartovať nanovo, aby bolo možné spustiť aktualizáciu firmvéru	Kosačku na trávu spustiť nanovo
Práca prerušená, pokúsiť sa znova	
Dažďový senzor aktivovaný	Dažďový senzor je aktivovaný
Kosačka v stanici	Kosačka v stanici
Kosačka nie je v stanici	Kosačka na trávu nie je v stanici, príp. umiestniť kosačku na trávu v stanici
Na naštartovanie stlačte tlačidlo Štart	Stlačíť tlačidlo ŠTART (3)
Trvanie minimálne 30 minút	Oznámenie potrebného času
Vyhľadaj signál...	Kosačka na trávu hľadá signál
Skopírovať súbor, čakať, prosím	Kopírovanie, počkať, prosím
Prosím, vypnúť	Vypnúť kosačku na trávu
Aktualizácia sa nepodarila	Príp. spustiť znova proces aktualizácie
Chyba	pozri kapitolu „Prečítanie pracovného protokolu a protokolu chýb“
Rezací motor zablokovaný	pozri kapitolu „Uvoľnenie blokování“; skontrolovať nože vzhľadom na cudzie telesá/chyby; príp. kontaktovať výrobcu (pozri „Servisné centrum“)
Blokovanie ľavého motora	
Vymeňte, prosím, batériu	Vymeniť batériu
Batéria abnormálna	
Batéria poškodená	
Napätie batérie príliš nízke (vybitie)	Prerušiť proces nabíjania
Napätie batérie príliš vysoké	Napätie batérie príliš vysoké
Príliš vysoká teplota batérie	Batéria má príliš vysokú teplotu
Vysoký nabíjací prúd	Prerušiť proces nabíjania, skontrolovať vstupný prúd

Vysoké nabíjacie napätie	Prerušit proces nabíjania, skontrolovať vstupné napätie
Vysoká teplota	Prerušit proces nabíjania
Kosačka zdvihnutá	Kosačka na trávu bola zdvihnutá
Kosačka otočená	Kosačku na trávu postaviť a spustiť nanovo
Kosačka zabehnutá	Kosačku na trávu uvoľniť a spustiť nanovo
Kosačka naklonená	Kosačku na trávu postaviť a spustiť nanovo
Nadmerná teplota motora	Vypnúť kosačku na trávu a nechať ju vychladieť
Chyba motora	Kontaktovať výrobcu (pozri „Servisné centrum“)
Elektromagnetický senzor nepripojený	
Výpadok Hallovho snímača	
Chyba hardvéru	
Nabíjanie abnormálne	
Vybíjanie abnormálne	
Chyba pri vybíjaní batérie	
Chyba inerciálnej meracej jednotky (IMU)	
Chyba motora	
Motor vypnutý	
Chyba Hallovho senzora motora	
Nadprúd motora	
Motor blokováný	
Zastavenie motora vpravo	
Výpadok dažďového senzora	
Výpadok slučkového senzora	

Bodový režim/Kosenie pevného bodu

S touto funkciou môžete cielene kosíť trávraté plochy, ktoré sú inak zakryté záhradným nábytkom, hračkami a i.

1. Kosačku na trávratu postavte na cieľovú plochu kosenia.
2. Otvorte príp. kryt (1).
3. Odblokujte displej (10) pomocou 4-miestneho PIN (z výroby „1111“).
4. Stlačte tlačidlo OK (7), aby ste sa dostali do hlavného menu.
5. Pomocou tlačidiel so šípkou (6) zvolte „Bodový režim“. Displej zobrazí „Zatvorte kryt na štartovanie“.
6. Zatvorte kryt (1) a kosačka na trávratu začne kosíť s pevným bodom.

i Kosačka na trávratu kosí v smere špirály proti pohybu hodinových ručičiek a po polomere kosenia 1 m alebo kosení 3,5 minúty zmení na „Automatické kosenie“.

Keď kosačka na trávratu narazí na prekážku, zastaví sa, displej upozorní na to, že kosačka na trávratu bola zastavená a kosačka na trávratu zmení do pohotovostného režimu. Ak kosačka na trávratu narazí na obmedzovací kábel (11), kosí ďalej v opačnom smere špirály.

i Keď sa kosačka na trávratu nachádza mimo obmedzovacieho kábla (11) alebo na nabíjacej stanici a zvolíte „Bodový režim“, displej ukáže „Umiestniť v rámci obmedzenia a pokúsiť sa znova“. Kosačku na trávratu (11) umiestnite v rámci obmedzovacieho kábla a vedľa nabíjacej stanice a spustíte znova „Bodový režim“.

i Keď stav nabitia akumulátora činí menej ako 30 %, displej po 2 sekundách zobrazí „Nízke napätie batérie“. Skôr ako začnete kosíť pevný bod, nabite kosačku na trávratu.

Nastavenie dátumu a času

1. Otvorte príp. kryt (1).
2. Odblokujte displej (10) pomocou 4-miestneho PIN (z výroby „1111“).
3. Stlačte tlačidlo OK (7), aby ste sa dostali do hlavného menu.
4. Pomocou tlačidiel so šípkou (6) zvolte „Nastavenie“.
5. Výber potvrdte pomocou tlačidla OK (7).
6. Pomocou tlačidiel so šípkou (6) zvolte „Dátum a čas“.
7. Výber potvrdte pomocou tlačidla OK (7).
8. Dátum a čas zmeňte pomocou tlačidiel so šípkou (6). Cez jednotlivé položky sa dá navigovať pomocou tlačidla OK (7) (skok smerom doprava).

i Správne nastavenie dátumu a času je potrebné, aby nastavenia pracovného času fungovali správne.

Nastavenie dažďového senzora

! **Kosačku na trávratu nenechajte nikdy pracovať počas búrky a odpojte nabíjajúcu stanicu od siete.**

Ak je zapnutá senzorika dažďa, kosačka na trávratu sa pri daždi vráti späť k nabíjajúcej stanici.

1. Otvorte príp. kryt (1).
2. Odblokujte displej (10) pomocou 4-miestneho PIN (z výroby „1111“).

3. Stlačte tlačidlo OK (7), aby ste sa dostali do hlavného menu.
4. Pomocou tlačidiel so šípkou (6) zvolte „Nastavenie“.
5. Výber potvrďte pomocou tlačidla OK (7).
6. Pomocou tlačidiel so šípkou (6) zvolte „Režim dažďa“.
7. Výber potvrďte pomocou tlačidla OK (7).
8. Na **deaktivovanie** dažďového senzora zvolte „Deaktivovanie“ a výber potvrďte pomocou tlačidla OK (7).
Na **aktivovanie** dažďového senzora zvolte „Aktivovanie“ a výber potvrďte pomocou tlačidla OK (7).
9. Pomocou tlačidla Späť (5) sa vráťte späť na hlavné menu.
7. Výber potvrďte pomocou tlačidla OK (7).
8. Pomocou tlačidiel so šípkou zvolte želaný pracovný čas.
9. Výber potvrďte pomocou tlačidla OK (7).
10. Pomocou tlačidla Späť (5) sa vráťte späť na hlavné menu.

i Zvoľte časový údaj v minútach, keď kosačka na trávnu má znova začať s prácou po daždi.

Okrem toho rozhodnite, či kosačka na trávnu má dobehnúť pracovný čas podmienený prestávkou v práci kvôli dažďu. Výber vždy potvrďte pomocou tlačidla OK (7).

i Odporúčame nenechať pracovať kosačku na trávnu pri daždi.

Nastavenie pracovných časov

1. Otvorte príp. kryt (1).
 2. Odblokujte displej (10) pomocou 4-miestneho PIN (z výroby „1111“).
 3. Stlačte tlačidlo OK (7), aby ste sa dostali do hlavného menu.
 4. Pomocou tlačidiel so šípkou (6) zvolte „Nastavenie“.
 5. Výber potvrďte pomocou tlačidla OK (7).
 6. Pomocou tlačidiel so šípkou (6) zvolte „Aktivovať WiFi“.
 7. Použite váš smartfón, aby ste sa spojili cez aplikáciu Lidl Home s kosačkou na trávnu.
- i** Pozri kapitolu „Spojenie prístroja s aplikáciou Lidl Home“.

i Ak je stanovený pracovný čas za deň dosiahnutý, kosačka na trávnu sa automaticky vráti späť k nabíjacej stanici. Predĺženie pracovného času pri prestávkach v daždi sa môže priamo nastaviť cez kosačku na trávnu, pozri kapitolu „Nastavenie dažďového senzora“ alebo cez aplikáciu Lidl Home:  Nastavenia > Dažďový senzor.

Spojenie kosačky na trávnu s WLAN

1. Otvorte príp. kryt (1).
2. Odblokujte displej (10) pomocou 4-miestneho PIN (z výroby „1111“).
3. Stlačte tlačidlo OK (7), aby ste sa dostali do hlavného menu.
4. Pomocou tlačidiel so šípkou (6) zvolte „Nastavenie“.
5. Výber potvrďte pomocou tlačidla OK (7).
6. Pomocou tlačidiel so šípkou (6) zvolte „Aktivovať WiFi“.
7. Použite váš smartfón, aby ste sa spojili cez aplikáciu Lidl Home s kosačkou na trávnu.



i Pozri kapitolu „Spojenie prístroja s aplikáciou Lidl Home“.

Zmena PIN

1. Otvorte príp. kryt (1).
2. Odblokujte displej (10) pomocou 4-miestneho PIN (z výroby „1111“).
3. Stlačte tlačidlo OK (7), aby ste sa dostali do hlavného menu.
4. Pomocou tlačidiel so šípkou (6) zvolte „Nastavenie“.
5. Výber potvrďte pomocou tlačidla OK (7).
6. Pomocou tlačidiel so šípkou (6) zvolte „Zmeniť PIN“.
7. Výber potvrďte pomocou tlačidla OK (7).
8. Zadaťte staré 4-miestne PIN. V prípade, že ste zadali nesprávne PIN, pomocou tlačidla Späť (5) sa vráťte späť na zadanie PIN.
9. Zadaťte teraz nové PIN.
10. Potvrďte nové PIN s opakovaným zadáním, nového PIN. V prípade, že ste zadali nesprávne PIN, pomocou tlačidla Späť (5) sa vráťte späť na zadanie PIN a zopakujte kroky 8 a 9.
11. Uskutočnenú zmenu rozpoznáte, keď sa na displeji (10) objaví „Úspešne!“. Pomocou tlačidla Späť (5) sa vráťte späť na hlavné menu.

Stanovenie/vymazanie časového plánu

Stanovenie časového plánu

1. Otvorte príp. kryt (1).
2. Odblokujte displej (10) pomocou 4-miestneho PIN (z výroby „1111“).
3. Stlačte tlačidlo OK (7), aby ste sa dostali do hlavného menu.
4. Pomocou tlačidiel so šípkou (6) zvolte „Časový plán“.
5. Pomocou tlačidiel so šípkou (6) zvolte deň, ktorý chcete nastaviť (Po, Ut, St, Št, Pi, So, Ne).
6. Stlačte tlačidlo OK, aby ste zadali nastavenie dní.
7. Pomocou tlačidiel so šípkou (6) zvolte čas štartu a čas konca.
 -  Na deň môžete stanoviť dve časové obdobia kosenia.
8. Na potvrdenie stlačte tlačidlo OK (7) a výber sa vráti späť smerom doľava ku dňu.
 -  Ak chcete stanoviť iba jedno časové obdobie kosenia, pomocou tlačidla Späť (5) sa vráťte ku dňu alebo späť na hlavné menu
9. Zopakujte krok 5. – 8., aby ste zvolili termínované časové obdobie pre každý deň v týždni.
10. Stlačte tlačidlo OK (7), aby ste potvrdili výsledok tohto nastavenia.

Vymazanie časového plánu

1. Presuňte výber pomocou tlačidiel so šípkou (6) na „Všetky“ (hore vľavo).
2. Podržte stlačené tlačidlo Späť (5), aby ste vymazali celý časový plán týždňa.

Nastavenie sekundárnych oblastí

Pri veľmi kľukatých záhradách sa môže plošný výkon zlepšiť tak, stanovíte sekundárny štartovací bod. V tomto prípade sa môžu na obmedzovacom drôte zvoliť viaceré štartovacie body. Tak sa môže robotická kosačka dostať aj na ťažko prístupné miesta vašej záhrady. Robotická kosačka absolvuje zvolenú vzdialenosť na obmedzovacom drôte a v tejto oblasti spustí svoj proces kosenia. Môžete voľne zvoliť 5 ďalších štartovacích bodov. Na tento účel odmerajte vzdialenosť medzi nabíjacou stanicou a štartovacím bodom v smere hodinových ručičiek pozdĺž obmedzovacieho drôtu. Cez početnosť v percentách určíte, ako často robotická

ká kosačka spustí svoju prácu z nabíjacej stanice a z príslušných štartovacích bodov. Proces kosenia je v tomto režime okrem toho chaotický.

Sekundárne štartovacie body sa automaticky prechádzajú počas pracovných časov a podľa časového plánu.

1. Otvorte príp. kryt (1).
2. Odblokujte displej (10) pomocou 4-miestneho PIN (z výroby „1111“).
3. Stlačte tlačidlo OK (7), aby ste sa dostali do hlavného menu.
4. Pomocou tlačidiel so šípkou (6) zvolte „Sekundárne oblasti“.
5. Stlačte tlačidlo OK, aby ste zvolili jednu sekundárnu oblasť (priestory). Zvolte štartovaciu vzdialenosť „Vzdialenosť (dst) m“ a pomer „Percento (pzt) %“ kosenej plochy pomocou tlačidiel so šípkou (6) a na potvrdenie stlačte tlačidlo OK. Po výbere sa vrátite automaticky k prehľadu sekundárnych oblastí (priestory).
6. Zopakujte krok 5, aby ste ukončili nastavenie každej sekundárnej oblasti (priestory).
7. Stlačte tlačidlo OK (7), aby ste potvrdili výsledok nastavenia.

i Kosačka na trávu prejde na vami zadanú trasu „Vzdialenosť (dst) m“ pozdĺž obmedzovacieho kábla (1 – 500 metrov) a začne potom s kosením.

i Pod „Percento (pzt) %“ zadajte pomer, koľko percent celkovej plochy sa má kosiť v rámci obmedzovacieho kábla. Suma „údaju Percento (pzt) %“ 5 sekundárnych oblastí (priestory) musí byť menšia/ rovná 100 %.

Obnovenie výrobných nastavení

Tu sa môže kosačka na trávu vynulovať na výrobné nastavenia.

1. Otvorte príp. kryt (1).
2. Odblokujte displej (10) pomocou 4-miestneho PIN (z výroby „1111“).
3. Stlačte tlačidlo OK (7), aby ste sa dostali do hlavného menu.
4. Pomocou tlačidiel so šípkou (6) zvolte „Nastavenie“.
5. Výber potvrďte pomocou tlačidla OK (7).
6. Pomocou tlačidiel so šípkou (6) zvolte „Výrobné nastavenie“.
7. Výber potvrďte pomocou tlačidla OK (7).

i Kosačka na trávu skončí a vynuluje sa na výrobné nastavenie.

i Vynulovanie kosačky na trávu na výrobné nastavenie nevymaže osobné údaje, ktoré boli uložené pri spojení s aplikáciou Lidl Home. Na vymazanie týchto údajov postupujte podľa opisu v kapitole „Odpojenie prístroja a vymazanie údajov z aplikácie“.

Prečítanie pracovného protokolu a protokolu chýb

1. Otvorte príp. kryt (1).
2. Odblokujte displej (10) pomocou 4-miestneho PIN (z výroby „1111“).
3. Stlačte tlačidlo OK (7), aby ste sa dostali do hlavného menu.
4. Pomocou tlačidiel so šípkou (6) zvolte „Nastavenie“.
5. Pomocou tlačidiel so šípkou (6) zvolte „Informácie“.
6. Pomocou tlačidiel so šípkou (6) zvolte „Protokol chýb“, resp. „Pracovný protokol“.



Tu sa môže prečítať protokol chýb a pracovný protokol.

- Pomocou tlačidla Späť (5) sa dostanete späť na hlavné menu.

Kontrola/realizácia aktualizácie firmvéru

- Otvorte príp. kryt (1).
- Odblokujte displej (10) pomocou 4-miestneho PIN (z výroby „1111“).
- Stlačte tlačidlo OK (7), aby ste sa dostali do hlavného menu.
- Pomocou tlačidiel so šípkou (6) zvolte „Nastavenie“.
- Pomocou tlačidiel so šípkou (6) zvolte „Kontrola verzie“.



Skontroluje sa, či je k dispozícii aktuálny firmvér. Ak áno, tento sa stiahne a automaticky nainštaluje.

- Pomocou tlačidla Späť (5) sa dostanete späť na hlavné menu.

Nabíjanie



Akumulátor nevystavujte extrémnym podmienkam ako sú teplo a nárazy. Existuje nebezpečenstvo poranenia v dôsledku unikajúcej kvapaliny akumulátora! Pri kontakte s očami alebo pokožkou vypláchnite postihnuté miesta vodou alebo neutralizátorom a vyhľadajte lekársku pomoc.



Akumulátor nabíjajte len s priloženou sieťovou jednotkou alebo schválenou nabíjačkou Parkside série X 20 V.

- Akumulátor nabíte pred prvým použitím.
- Podstatné skrátenie času prevádzky, napriek nabitíu, poukazuje na to že, akumulátor je vybitý a musí sa vymeniť.

Používajte len jeden originálny akumulátor, ktorý môžete dostať prostredníctvom služby zákazníkom.

- V každom prípade dodržiavajte platné bezpečnostné predpisy, ako aj ustanovenia a pokyny ochrany životného prostredia.
- Na chyby, ktoré vyplývajú z neodborného zaobchádzania, sa záruka nevzťahuje.

Nabíjanie akumulátora

Kosačka na trávnu sa pri nízkom stave nabitia akumulátora vráti automaticky späť k nabíjacej stanici. To sa udeje tak, že kosačka na trávnu nájde najbližšie položený obmedzovací kábel a tento sleduje proti smeru hodinových ručičiek.



Kosačka na trávnu môžete osadiť do nabíjacej stanice aj sami.



Nebezpečenstvo poranenia! Stlačte tlačidlo STOP (9), skôr ako zachytíte kosačku na trávnu!

Potom, čo bol akumulátor úplne nabitý, proces nabíjania sa zastaví a kosačka na trávnu zmení do pohotovostného režimu.

Piktogramy na nabíjacej stanici



LED bliká zeleno:

Obmedzovací kábel je poškodený alebo nesprávne spojený



LED svieti červeno:

Akumulátor sa nabíja



LED svieti zeleno:

Akumulátor je nabitý

LED nesvieti: Nabíjacia stanica nie je pripojená na elektrický prúd

Kontrola stavu nabitia akumulátora

Stav nabitia kosačky na trávu môžete kedykoľvek skontrolovať na displeji.

1. Otvorte príp. kryt (1).
2. Odblokujte displej (10) pomocou 4-miestneho PIN (z výroby „1111“).
3. Stav nabitia sa dá teraz odčítať na základne symbolu batérie vpravo hore.
4. Stlačte tlačidlo ŠTART (3) a znova zatvorte kryt (1). Kosačka na trávu zahájí znova svoju predtým prerušenú činnosť.

 Stav nabitia je možné tiež odčítať bez odblokovania displeja, ľahšie je to avšak, keď je displej odblokovaný.

Pracovné pokyny

Pravidelné kosenie podnecuje rast silnejšieho trávnik, súčasne však prispieva k ničeniu buriny. Trávnik je preto po každom kosení hustejší a vzniká rovnomerne zaťažiteľná trávnatá plocha.

Prvé kosenie sa uskutoční približne od apríla pri výške porastu 7 – 8 cm. V hlavnej vegetačnej dobe sa tráva kosí minimálne raz za týždeň.

Nastavenie výšky kosenia

 Prístroj vypnite a počkajte, kým sa nôž nezastaví. Hrozí nebezpečenstvo zranenia osôb.

1. Otvorte kryt (1).
2. Nastavte otočné koliesko (2) na želanú výšku kosenia.
3. Zatvorte znova kryt (1).

Prístroj sa dá nastaviť v 15 stupňoch na výšky kosenia **medzi 25 – 60 mm**.

Správna výška kosenia pri ozdobnej trávě činí približne 30 – 45 mm, pri úžitkovej trávě približne 30 – 65 mm.



Pre prvé kosenia v sezóne by sa mala zvoliť veľká výška kosenia.

Manuálne prerušenie/ spustenie pracovného cyklu

Prerušenie práce

Stlačte tlačidlo STOP (9), aby ste zastavili kosačku na trávu počas práce.

Spustenie/Opätovné zahájenie práce

1. Otvorte kryt (1).
2. Potvrďte pomocou tlačidla OK (7).
3. Odblokujte displej (10) pomocou 4-miestneho PIN (z výroby „1111“).
4. Stlačte tlačidlo Štart (3).
5. Zatvorte znova kryt (1).
Kosačka na trávu spustí nastavený pracovný cyklus alebo zahájí znova svoju predtým prerušenú činnosť.



Spojenie prístroja s aplikáciou Lidl Home

1. Otvorte kryt (1).
2. Odblokujte displej (10) pomocou 4-miestneho PIN (z výroby „1111“).
3. Stlačte tlačidlo OK (7), aby ste sa dostali do hlavného menu.
4. Pomocou tlačidiel so šípkou (6) zvolte „Setting/Nastavenia“.
5. Výber potvrďte pomocou tlačidla OK (7).
6. Pomocou tlačidiel so šípkou (6) zvolte „Aktivovať WiFi“.
7. Na vašom smartfóne aktivujte Bluetooth®.
8. Otvorte aplikáciu Lidl Home.
Odtiaľ sú možnosti **1**, **2** a **3** na spojenie prístroja.

1 Keď je to prístroj, ktorý chcete k aplikácii pripojiť:

9. Vyberte na karte  možnosť „**Pridať prístroj**“.
Aplikácia prehľadá okolie, či sú tam dostupné prístroje a ukáže vám, či boli dostupné prístroje nájdené.

 Ak to tak nie je, čítajte ďalej v možnosti **3**.

10. Ak vyberiete „**Prejdite na pridanie**“, zobrazia sa vám dostupné prístroje v zozname.
11. Vyberte prístroj zaškrtnutím . Naraz vyberte iba jeden prístroj. Ak by mali byť pre ostatné prístroje umiestnené ďalšie zaškrtnutia, odstráňte ich stlačením na zaškrtnutie.
12. Teraz stlačte , ktoré má rovnakú farbu ako umiestnené zaškrtnutie.
13. Zvoľte vaše WLAN a zadajte príslušné heslo.
14. Úspešné pripojenie potvrdíte pomocou „Hotovo“.
Teraz je prístroj uvedený na karte  a môže sa zvoliť.

2 Ak ste už mali na aplikácii pripojené iné prístroje:

9. Vyberte na karte  vpravo hore.
Aplikácia prehľadá okolie, či sú tam dostupné prístroje a ukáže vám, či boli dostupné prístroje nájdené.

 Ak tomu tak nie je, čítajte ďalej v možnosti **3**.

10. Postupujte ďalej ako pri **1** od bodu 10.

3 Ak vám automaticky nebude navrhnutý zoznam dostupných prístrojov:

Ak nebude automaticky navrhnutý prístroj, postupujte nasledovne:

9. Vyberte na karte  vpravo hore.

10. Na lište vľavo vyberte „Ostatné“.

11. Vyberte „Ostatné-2“.

12. Potvrdíte, že zobrazenie rýchlo bliká.

Aplikácia teraz vyhledá dostupné prístroje a navrhne vám ich.

13. Vyberte požadovaný prístroj stlačením  a pridajte ho do aplikácie.

14. Najprv potvrdíte s „**ďalej**“, potom s „**hotovo**“.

 Aktualizácia firmvéru môže zmeniť funkciu aplikácie.

Aktivovanie Bluetooth®

 Bluetooth® bude potrebný na spojenie prístroja s aplikáciou Lidl Home. Potom, čo bol prístroj spojený s aplikáciou Lidl Home, Bluetooth® sa vypne a zapne sa znova až vtedy, keď sa prístroj vynuluje na výrobné nastavenie.

1. Otvorte príp. kryt (1).
2. Odblokujte displej (10) pomocou 4-miestneho PIN (z výroby „1111“).
3. Stlačte tlačidlo OK (7), aby ste sa dostali do hlavného menu.
4. Pomocou tlačidiel so šípkou (6) zvoľte „Nastavenie“.
5. Výber potvrdíte pomocou tlačidla OK (7).
6. Pomocou tlačidiel so šípkou (6) zvoľte „Aktivovať WiFi“.
7. Výber potvrdíte pomocou tlačidla OK (7).

 To je potrebné na počiatočné spojenie s aplikáciou Lidl Home, potom existuje spojenie WLAN a funkcia Bluetooth® kosačky je neaktívna.

Funkcie aplikácie

Ak vyberiete kosačku na trávu, dostanete sa na stránku prehľadu.

Stlačte na ikonu v ľavom krúžku a podržte palec na displeji, aby ste zotreli výber „ŠTART ▶“ nahor a nadol. Takto zvolíte polohu „ŠTART ▶“ jednotlivých menu.

Časový plán

Tu môžete pre každý deň v týždni stanoviť dve časové obdobia práce pre kosačku na trávu. Kosačka na trávu sa musí nachádzať v pohotovostnom režime, aby ste tu mohli uskutočniť nastavenia.

1. Zvoľte želaný deň.
2. Pre časové obdobie stanovte Spustenie času a Koniec času.
3. Časový plán uložte vpravo hore na „Uložii“.

Časový plán sa môže vynulovať hore cez „Vynulovať“.

Sekundárne oblasti

Tu môžete až 5 sekundárnych oblastí. Kosačka na trávu sa musí nachádzať v pohotovostnom režime, aby ste tu mohli uskutočniť nastavenia.

1. Zvoľte sekundárnu oblasť.
2. Stanovte vzdialenosť k vstupnému bodu.

 Kosačka na trávu prejde na vami zadanú trasu pozdĺž obmedzovacieho kábla a začne potom s kosením.

3. Stanovte plošný podiel.



 Plošný podiel hovorí, koľko percent celkovej plochy sa má kosiť v rámci obmedzovacieho kábla. Suma plošných podielov 5 sekundárnych oblastí musí byť menšia/rovná 100 %.

4. Potvrďte pomocou „Uložiť“.

 Keď kosenú plochu nechcete rozdeliť na sekundárne oblasti, zvoľte: Vzdialenosť k vstupnému bodu: 1 m Plošný podiel: 100 %

Riadenie

Tu môžete:

- pozrieť **režim**, v ktorom sa aktuálne nachádza kosačka na trávu
- odčítať **kapacitu batérie** v percentách;
- spustiť **Automatické kosenie**  alebo urobiť prestávku;
- spustiť cez **pevný bod**  výber bodového kosenia, keď sa kosačka na trávu nachádza aktuálne v pohotovostnom režime.

 S touto funkciou môžete cielene kosiť trávnaté plochy, ktoré sú inak zakryté záhradným nábytkom, hračkami a i.

- cez výber **Stanica**  nechať kosačku na trávu prejsť k nabíjacej stanici

Protokol chýb

Tu môžete prečítať chyby a časové okamihy chýb.

Pracovný protokol

Tu môžete prečítať pracovné časy kosačky na trávu.

Nastavenia

Tu môžete:

- pod **Pracovné časy** nastaviť celkový pracovný čas na deň
- stanoviť a zmeniť **heslo prístroja (PIN)**
- aktivovať a deaktivovať **dažďový senzor**, ako aj stanoviť časový údaj, kedy má kosačka na trávu začať po daždi znovu s prácou. Navyše sa môže stanoviť, či kosačka na trávu má dobehnúť pracovný čas podmienený prestávkou v práci kvôli dažďu.

 Odporúčame nenechať pracovať kosačku na trávu pri daždi.

🔗 – Nastavenia

Ak znova vyberiete ikonu 🔗, môžete kosačku na trávnu pridať nový obrázok pod „Symbol“, kosačku na trávnu môžete premenovať pod „Názov“ alebo jej môžete priradiť „Miesto“.

Pod týmto bodom menu môžete vyvolať „Informácie o prístroji“.

„Ťuknúť na vykonanie automatizácie“

umožňuje vykonanie vami uložených automatizácií.

„Uvoľniť prístroj“ vám umožní zaručiť prístup na kosačku na trávnu cez aplikáciu Lidl Home ďalším členom tej istej domácnosti.

„Hlásenie Offline“ vám pri aktivovaní pošle správu, že aplikácia stráca spojenie ku kosačke na trávnu.

„Vytvorenie skupiny“ vám umožní založenie skupín prístrojov.

„FAQ“ zodpovedá často kladené otázky.

„Skontrolovať aktualizáciu firmvéru“ skontroluje, či je firmvér aktuálny a umožní aktualizáciu v prípade, že je k dispozícii novšia verzia.

„Odobrať prístroj“ vymaže kosačku na trávnu z vášho zoznamu prístrojov aplikácie.

K tomu si taktiež prečítajte „Odpojenie prístroja a vymazanie údajov z aplikácie“.

Smernica o ochrane osobných údajov

Úplnú smernicu o ochrane osobných údajov nájdete na karte 📄 v poli „Smernica o ochrane osobných údajov“.

Odpojenie prístroja a vymazanie údajov z aplikácie

1. Na karte 🏠 vyberte prístroj, ktorý chcete odobrať, a ktorého údaje chcete odstrániť.
2. Zvoľte ikonu 🔗 vpravo hore.

3. Vyberte „Odobrať prístroj“.

4. Na vymazanie údajov vyberte „Odpojenie a vymazanie údajov“.

Ak chcete prístroj iba odpojiť bez vymazania údajov, zvoľte „Odpojiť“.



Potom, čo ste prístroj odobrli z aplikácie LIDL Home, prístroj sa spustí znova a obnovia sa výrobné nastavenia.

Problémy s aplikáciou? – Často kladené otázky

1. V zozname prístrojov zvoľte prístroj, na ktorý sa chcete pýtať.
2. Zvoľte ikonu 🔗 vpravo hore.
3. Vyberte pod „Iné“ možnosť „FAQ“ (Často kladené otázky).

Čistenie/údržba/skladovanie



Práce, ktoré nie sú opísané v tomto návode, nechajte vykonať nami splnomocneným zákazníckym miestom. Používajte len originálne diely.



Pred všetkým údržbárskymi a čistiacimi prácami vypnite prístroj a počkajte, kým sa nôž nezastaví.



Pri zaobchádzaní s nožmi noste rukavice.

Všeobecné čistiace a údržbárske práce



Kosačku na trávnu nepostrekujte vodou. Hrozí nebezpečenstvo zásahu elektrickým prúdom.

- Prístroj udržiavajte čistý. Na čistenie používajte kefu alebo prachovku, ale nie ostrý čistiaci prostriedok alebo roz-púšťadlo.
- Občas kolesá naolejujte.
- Skontrolujte kryty a ochranné zariadenia vzhľadom na poškodenia a správne osadenie. Prípadne tieto vymeňte.

H Otočenie/výmena nožov

Kosačka na trávnu je vybavená otáčateľnými nožmi. Ak sú nože na jednej strane tupé, môžu sa tieto otočiť. Ak sú nože poškodené alebo ukazujú nevyváženosť, tak sa musia tieto vymeniť (pozri „Náhradné diely/Príslušenstvo“).

1. Prístroj otočte.
2. Uvoľnite skrutky nožov (34) na spodnej strane prístroja.

Otočenie nožov

3. Otočte nože (20) na druhú stranu.
4. Nože znova upevnite pomocou skrutiek nožov (34).

Výmena nožov

3. Odstráňte staré nože (20).
4. Nové nože (20) upevnite znova pomocou skrutiek noža (34).

F Uvoľnenie blokovani



Noste ochranné rukavice.
Existuje nebezpečenstvo poranenia.

1. Otočte kosačku na trávnu.
2. Otvorte priehradku na akumulátor (32) tak, že uvoľníte 4 skrutky na spodnej strane prístroja.
3. Vyberte akumulátor (33).
4. Uvoľnite blokovanie.

5. Vložte znova akumulátor (33).
6. Priehradku na akumulátor (32) zatvor-te.

Skladovanie

- Prístroj uschovajte v suchu a mimo do-sahu detí.
- Prístroj neovíjajte nylonovými vrecami, pretože by sa mohla tvoriť vlhkosť.

Neručíme za škody spôsobené našimi prístrojmi, ak tieto boli spôsobené neod-bornou opravou alebo použitím iných než originálnych dielov, resp. neodborným používaním.

Skladovanie cez zimu



Ponúkame zimný servis. Informujte sa na našej internetovej stránke: www.grizzlytools.de/service/maehroboter-winterdienst

- Pred odložením prístroj vyčistite (pozri „Čistenie a údržba“).
- Akumulátor skladujte len v čiastočne nabitom stave. Stav nabitia by mal počas dlhšieho skladovania činiť 40 – 60 %.
- Počas dlhšej fázy skladovania kontrolujte približne každé 3 mesiace stav nabi-tia akumulátora a v prípade potreby ho nabite.
- Odpojte nabíjaciu stanicu od obme-dzovacieho kábla
- Kontakty obmedzovacieho kábla izoluj-te lepiacou páskou.



Ak prístroj po dlhšom skladovaní uvádzate znova do prevádzky, vy-čistite kontakty akumulátora na prístroji a nabíjacie hroty (E 30) na nabíjacej stani-ci pomocou mosadznej kefy, aby ste sa vyhli problémom s nabíjaním.

I Preprava

Na zadnej strane kosačky na trávu sa nachádza držiak (8), ktorý uľahčuje prepravu prístroja.



Kosačku na trávu noste vždy s nožmi (20) ukazujúcimi preč od vášho tela. Existuje nebezpečenstvo poranenia!

Likvidácia/ochrana životného

Z prístroja vyberte akumulátor a prístroj, akumulátor, príslušenstvo a balenie odovzdajte na ekologické zhodnotenie.



Elektrické prístroje nepatria do domového odpadu. Symbol preškrtnutej nádoby na odpad znamená, že tento výrobok sa na konci doby používania nesmie zlikvidovať cez domový odpad.



Akumulátor neodhadzujte do domového odpadu, ohňa (nebezpečenstvo výbuchu) alebo vody. Poškodené akumulátory môžu škodiť životnému prostrediu a vášmu zdraviu, keď unikajú jedovaté pary alebo kvapaliny.

Smernica 2012/19/EÚ o odpade z elektrických a elektronických zariadení: Spotrebiteľia sú zo zákona povinní elektrické a elektronické zariadenia na konci ich životnosti odovzdať na ekologickú recykláciu. Týmto spôsobom je zabezpečené zhodnotenie šetrné k životnému prostrediu a zdrojom.

V závislosti od národných zákonov, máte tieto možnosti:

- vrátenie na predajnom mieste,
- odovzdanie na oficiálnom zbernom mieste,
- zaslanie späť výrobcovi/distribútorovi.

Netýka sa to dielov príslušenstva a pomocných prostriedkov bez elektrických komponentov, pripojených k starým prístrojom.

Akumulátory likvidujte podľa miestnych predpisov. Chybné alebo opotrebované akumulátory sa musia recyklovať podľa smernice 2006/66/ES. Akumulátory odovzdajte na zberné miesto starých batérií, kde sa ekologicky zhodnotia. O tom sa informujte na vašom miestnom zbernom mieste alebo v našom servisnom centre. Akumulátory likvidujte vo vybitom stave. Odporúčame póly obaliť lepiacou páskou na ochranu pred skratom. Akumulátor neotváraajte.

Náhradné diely/ príslušenstvo

Náhradné diely a príslušenstvo dostanete na www.grizzlytools.shop

Ak by sa mali vyskytnúť problémy s procesom objednávky, použite, prosím, kontaktný formulár. V prípade ďalších otázok sa obráťte na „Servisné centrum“ (pozri stranu 261).

Pol.	Označenie	Výr. č.
11	Obmedzovací kábel, 200 m.....	92000035
12	Upevňovacie klince.....	91106075
13	Háčiky, 350 kusov.....	92000034
14	Sieťová jednotka (EÚ).....	80001359
	Sieťová jednotka (UK).....	80001358
17	Nabíjacia stanica.....	80001357
20	Nôž (Identifi kace výrobcu: 183-8B10101) +	
H 34	Skrutka noža.....	92000001

Vyhľadavanie chýb

Problém	Možná príčina	Odstránenie chyby
Prístroj sa nespustí	Akumulátor nie je vložený	Vložte akumulátor (pozri „Výmena akumulátora“)
	Kryt (1) stojí otvorený	Zatvoríť kryt (1)
	Porucha motora	Prístroj nechajte opraviť prostredníctvom servisného centra
	Tráva je príliš vysoká	prip. predbežne pokoste trávnikovú plochu. Nastavte väčšiu výšku kosenia.
Motor vynecháva	Blokovanie cudzími telesami	Odstráňte cudzie telesá
Kosačka na trávu sa pohybuje, avšak bez kosenia	Nože sú tupé alebo opotrebované	Vymeňte nože (pozri „Otočenie/výmena nožov“)
	Rezací motor je chybný	Kontaktovať výrobcu (pozri „Servisné centrum“)
Výsledok práce nie je uspokojivý alebo motor pracuje ťažko	Výška kosenia príliš nízka	Nastavte väčšiu výšku kosenia
	Nôž (20) je tupý	Nôž brúsenie nechajte nabrúsiť alebo ho vymeňte
	Oblasť noža je upchatá	Vyčistite prístroj
	Nôž (20) je nesprávne namontovaný	Namontujte správne nôž
Abnormálny hluk, klepotanie alebo vibrácie	Skrutky noža (34) sú uvoľnené	Skrutky noža utiahnite
	Nôž (20) je poškodený	Výmena noža
Kosačka na trávu vychádza von z obmedzenia	Chyba polozenia: 90° rohy môžu viesť k strate signálu	Rohy zaokrúhlite alebo ich položte v 45° uhle

Záruka

Vážená zákazníčka, vážený zákazník,
Pre tento prístroj platí záruka 3 roky od dátumu zakúpenia.

Ak je prístroj poškodený, podľa zákona máte právo ho reklamovať u výrobcu produktu. Tieto práva vyplývajúce zo zákona nie sú našou následne opísanou zárukou obmedzené.

Záručné podmienky

Záručná lehota začína dňom zakúpenia. Pokladničný doklad ako originál prosím starostlivo uschovajte. Je potrebný ako dôkaz o zakúpení.

Ak sa počas troch rokov od dátumu zakúpenia tohto produktu vyskytne materiálna alebo výrobná chyba, produkt - podľa nášho rozhodnutia - bezplatne opravíme alebo nahradíme. Predpokladom záruky je, že v priebehu trojročnej lehoty bude predložený poškodený prístroj a pokladničný doklad a stručne opísaná chyba a kedy sa vyskytla.

Ak sa v rámci našej záruky chyba pokryje, obdržíte späť opravený alebo nový prístroj. S opravou alebo výmenou produktu sa nezačína nová záručná doba.

Záručná doba a nárok na odstránenie vady

Záručná doba sa poskytnutím záruky nepredlžuje. To platí aj pre nahradené a opravené diely. Prípadné škody a nedostatky vzniknuté už pri zakúpení sa musia ihneď po vybalení ohlásiť. Opravy vykonané po uplynutí záručnej doby sú spoplatnené.

Rozsah záruky

Prístroj bol vyrobený podľa prísnych smerníc kvality a pred dodaním bol svedomite kontrolovaný.

Záruka sa týka materiálových alebo výrobných chýb. Táto záruka sa nevzťahuje na diely produktu, ktoré sú vystavené normálnemu opotrebeniu a preto sa môžu považovať za opotrebované diely (napr. nož) alebo na poškodenia na krehkých dieloch (napr. vypínač).

Táto záruka zaniká, ak bol produkt používaný poškodený, neodborne alebo nebola vykonávaná údržba. Pre odborné používanie produktu je nutné presne dodržiavať všetky návody uvedené v návode na obsluhu. Bezpodmienečne sa vyhnite používaniu, ktoré sa v návode na obsluhu neodporúča alebo pred ktorým ste boli vystríhaní.

Produkt je určený len pre súkromné použitie a nie v oblasti podnikania. Záruka zaniká pri nesprávnom a neodbornom používaní, pri násilnom používaní a pri zásahoch, ktoré neboli vykonané v našej servisnej pobočke.

Postup v prípade reklamácie

Pre zabezpečenie rýchleho spracovania vašej žiadosti postupujte prosím podľa nasledujúcich pokynov:

- Pri všetkých požiadavkách predložte pokladničný doklad a číslo artiklu (IAN 356377_2007) ako dôkaz o zakúpení.
- Číslo artiklu nájdete na typovom štítku, na rytine
- Ak sa vyskytnú chyby funkcie alebo iné nedostatky, kontaktujte najskôr následne uvedené servisné oddelenie **telefonicky** alebo **emailom**. Následne obdržíte ďalšie informácie o priebehu vašej reklamácie.
- Produkt evidovaný ako poškodený môžete po dohode s našim zákazníckym servisom, s priloženým dokladom o zakúpení (pokladničný doklad) a s údaj-

mi, v čom chyba spočíva a kedy vznikla, zaslať bez poštovného na adresu servisu, ktorá vám bude oznámená. Pre zabránenie dodatočných nákladov a problémov pri prevzatí použite len tú adresu, ktorá vám bude oznámená. Nezasielajte prístroj ako nadmerný tovar na náklady príjemcu, expresne alebo s iným špeciálnym nákladom. Prístroj zašlite so všetkými časťami príslušenstva dodanými pri zakúpení a zabezpečte dostatočne bezpečné prepravné balenie.

Servisná oprava

Opravy, ktoré nepodliehajú záruke, môžeme nechať vykonať v našej servisnej pobočke za úhradu. Radi vám poskytneme predbežnú kalkuláciu nákladov.

Môžeme spracovať len prístroje, ktoré boli doručené dostatočne zabalené a so zaplateným poštovým.

Pozor: Prístroj zašlite do našej servisnej pobočky vyčistený a s informáciami o chybe. Neprevezmeme prístroje zaslané ako nadmerný tovar na náklady príjemcu, expresne alebo s iným špeciálnym nákladom. Likvidáciu vašich poškodených zaslaných prístrojov vykonáme bezplatne.

Service-Center



Servis Slovensko

Tel.: 0850 232001

E-Mail: grizzly@lidl.sk

IAN 356377_2007

Dovozca

Nasledujúca adresa nie je adresa servisu. Najskôr kontaktujte hore uvedené servisné centrum.

Grizzly Tools GmbH & Co KG

Stockstädter Straße 20

63762 Großostheim

NEMECKO

www.grizzlytools.de

Indhold

Indledning	263	Ændring af pinkode	283
Formålsbestemt anvendelse	263	Indstil/slet tidsplan	284
Generel beskrivelse	263	Indstilling af sekundærområder	284
Leverede dele	263	Gendan fabriksindstillinger.....	285
Oversigt.....	263	Vis arbejds- og fejlprotokol.....	285
Funktionsbeskrivelse	264	Udfør firmwareopgradering.....	285
Tekniske data	264	Opladning	285
Opladningstider.....	265	Opladning af batteri	286
Sikkerhedsanvisninger.....	265	Kontrol af batteriets ladetilstand	286
Symboler og billedsymboler	265	Arbejdsanvisninger	286
Generelle sikkerhedsanvisninger	267	Indstilling af klippehøjde	287
Korrekt anvendelse af		Manuel afbrydelse/start af	
batteriopladeren	270	arbejdscyklus.....	287
Restrisici.....	271	Forbind apparatet med Lidl	
Ibrugtagning.....	272	Home-appen.....	287
Montering og placering af		Aktivering af Bluetooth®	288
ladestation	272	Appens funktioner	288
Placering af afgrænsningskabel	272	Direktiv om databeskyttelse	289
Forbind ladestation og		Frakobl apparat og slet data fra	
strømforsyning	273	appen	290
Forbind afgrænsningskabel og		Har du problemer med appen? -	
ladestation	274	FAQ	290
Fastgørelse af ladestation	274	Rengøring/vedligeholdelse/	
Isætning/skift af batteri	274	opbevaring	290
Drift	274	Generelt rengørings- og	
Første ibrugtagning	274	vedligeholdelsesarbejde	290
Indstilling af sprog.....	275	Vend/skift af knive	290
Tænd og sluk	275	Fjernelse af blokeringer	290
Græsslåning	275	Opbevaring	291
Manuel græsslåning	276	Opbevaring om vinteren	291
Tidsplan græsslåning.....	276	Transport.....	291
Tilbage til ladestation	277	Bortskaffelse/	
Indstillinger.....	277	miljøbeskyttelse.....	291
Menuer i display.....	278	Reserveede og tilbehør	292
Forklaring af (status-)beskeder i		Fejlsøgning	293
displayet	278	Garanti	294
Klipning af spot-tilstand/fikspunkt	282	Reparationservice.....	295
Indstil dato og klokkeslæt	282	Service-center	295
Indstilling af regnsensor	282	Importør	295
Indstil arbejdstider.....	283	Oversættelse af den originale EF-	
Forbind plæneklipper med WIFI.....	283	overensstemmelseserklæring ...	448

Indledning

Hjertelig tillykke med købet af dit nye apparat. Med købet har du besluttet dig for et førsteklasses apparat.

Dette apparat blev testet under produktionen og underkastet en kvalitetstest til sidst. Dermed er produktets funktionsevne sikret.



Betjeningsvejledningen er en del af dette apparat. Den indeholder vigtige anvisninger om sikkerhed, brug og bortskaffelse. Gør dig fortroligt med alle betjenings- og sikkerhedsanvisninger, inden du anvender apparatet. Anvend kun apparatet som beskrevet og kun til de anførte anvendelsesområder. Opbevar betjeningsvejledningen sikkert, og sørg for, at alle dokumenter følger med apparatet, hvis det gives videre til en tredjepart.

Formålsbestemt anvendelse

Apparatet er beregnet til klipning af plæner og græsarealer i private haver. Dette apparat er ikke egnet til erhvervmæssig brug. Ved erhvervmæssig brug bortfalder garantien.

Enhver anden anvendelse, der ikke udtrykkeligt er tilladt i denne vejledning, kan medføre skader på produktet og fare for brugeren. Produktet må kun anvendes af voksne. Børn og personer, der ikke har læst og forstået betjeningsvejledningen, må ikke bruge produktet. Det er forbudt at anvende produktet i regnvejrs eller fugtige omgivelser. Producenten er ikke ansvarlig for skader, som skyldes ikke-formålsbestemt anvendelse, eller som skyldes forkert betjening.

Dette apparat er del af Parkside X 20 V TEAM-serien og kan bruges med genopladelige batterier fra Parkside

X 20 V TEAM-serien. De genopladelige batterier må kun oplades med opladere fra serien Parkside X 20 V TEAM.

Generel beskrivelse



De vigtigste funktionsdele er afbildet på den forreste og bageste udfoldningsside.

Leverede dele

Tag forsigtigt apparatet ud af emballagen, og kontrollér, om følgende dele er komplette:

- Plæneklipper
- 200 m afgrænsningskabel
- Ladestation + 4 skruer
- Strømforsyning
- 6 fastgørelsessøm
- 350 kroge
- Betjeningsvejledning

Oversigt

- 1 Cover
- 2 Drejhjul
- 3 Startknap
- 4 HUS-knap
- 5 Tilbageknap
- 6 Pileknap
- 7 OK-knap
- 8 Bærehåndtag
- 9 STOP-knap
- 10 Display
- 11 Afgrænsningskabel
- 12 Fastgørelsessøm
- 13 Kroge
- 14 Strømforsyning
- 15 Strømskik
- 16 Ladestik
- 17 Ladestation
- 18 Stødstang, ladestation

- 19 Skrue
- 20 Kniv
- 21 Bundplade
- 22 Ladeenhed
- 23 Afdækning
- 24 Kappe

- C** 25 Ladebøsning
- D** 26 Kontaktbøsning+
- D** 27 Kontaktbøsning-
- D** 28 LED
- D** 29 Not
- E** 30 Ladestift
- E** 31 Arbejdsområdeindikator
- F** 32 Batterirum
- F** 33 Genopladeligt batteri
- H** 34 Knivskruer

Funktionsbeskrivelse

Plæneklipperen har et roterende skæreværktøj parallelt med skæreniveauet. Den er udstyret med en kraftig elmotor, et robust plastikkabiner og en sikkerhedsafbryder. Derudover kan produktet indstilles trinløst og har letløbende hjul. Plæneklipperen kan forbindes og styres med Lidl Home-appen. I det følgende beskrives betjeningsdelens funktion.

Tekniske data

PlæneklipperPMRDA 20-Li A1
 Motorspænding U 20 V==
 Fremdriftshastighed 1,2 km/h
 Beskyttelsesgrad IPX4
 Tomgangshastighed (maks. omdrejningstal) 3100 min⁻¹
 Klippecirkel 220 mm
 Klippehøjde 25 - 60 mm
 Skråning/hældning
 i terræn maks. 47% (25°)
 Afstand på 1 m til afgrænsningskabel < 10 % (5,7°)

Kniv 3 med dobbeltsidede klinger, kan vendes - varenr. 92000001
 maks. arbejdsflade 1000 m²
 Vægt (uden ladestation og tilbehør) 8,8 kg
 Klippetid pr. opladning (4 Ah) . ca. 70 min
 Anbefalet arbejdstid (timer) pr. dag*
 200 m² 3,5 timer
 400 m² 7 timer
 600 m² 10 timer
 800 m² 13,5 timer
 1000 m² 16 timer

Lydtrykniveau
 (L_{PA}) 59,9 dB(A), K_{PA} = 1,88 dB
Lydeffektniveau (L_{WA})
 garanteret 66 dB(A)
 målt 63,8 dB(A), K_{WA} = 1,88 dB

* De faktisk nødvendige tider afhænger af græstypen, vækstbetingelserne, luftfugtigheden og græsplænenes jævnhed.

Strømforsyning SF-20

Indgangsspænding/
 Input 220-240 V~; 50/60 Hz; 1,5 A
 Udgangsspænding/
 Output DC 22,0 V ==; 2,5 A
 Frekvensområde af afgrænsningskablet .100 Hz-148,5 kHz
 Maksimal sendeeffekt af afgrænsningskablet50 dBA/m at 10 m
 WIFI-frekvensområde ...2400-2483,5 GHz
 Maksimal WIFI-sendeeffekt 17,5 dBm
 Bluetooth®-WIFI-
 Frekvensområde 2400-2483,5 GHz
 Maksimal Bluetooth-sendeeffekt7 dBm
 Beskyttelsesklasse II
 Beskyttelsesgrad IP65
 maks. udvendig temperatur (t_a) 50 °C

Ladestation ST-20V

Indgangsspænding/
 Input 22 V == 2,5 A
 Udgangsspænding/
 Output 21 V == 2,4 A
 Vægt 2,3 kg
 Beskyttelsesgrad IPX4
 Opladningstid for PAP 20 B3 .. ca. 60 min

Opladningstider

Produktet er del af Parkside X 20 V TEAM-serien og kan bruges med genopladelige batterier fra Parkside X 20 V TEAM-serien.

De genopladelige batterier fra Parkside X 20 V TEAM-serien må kun oplades med opladere fra Parkside X 20 V TEAM-serien.

Dette produkt bør kun anvendes med følgende genopladelige batterier: PAP 20 B1, PAP 20 B3, Smart PAPS 204 A1, Smart PAPS 208 A1

Vi anbefaler, at du oplader disse batterier med følgende opladere: PLG 20 A3, PLG 20 A4, PLG 20 C3, PDSL G 20 A1

Opladningstid (min.)	PAP 20 A1 PAP 20 B1	PAP 20 A2	PAP 20 A3 PAP 20 B3 Smart PAPS 204 A1	Smart PAPS 208 A1
PLG 20 A1 PLG 20 A4 PLG 20 C1	60	90	120	240
PLG 20 A2	45	60	80	165
PLG 20 A3 PLG 20 C3	35	45	60	120
PDSL G 20 A1	35	45	60	120
Smart PLGS 2012 A1	35	40	50	55

Denne tabel med opladningstider gælder for opladningen af Parkside-batterier med Parkside-opladere. Denne tabel gælder ikke for den medfølgende ladestation.

Sikkerhedsanvisninger

OBS! Ved brug af elværktøj skal følgende grundlæggende sikkerhedsforanstaltninger overholdes for at beskytte mod elektrisk stød, fare for tilskadekomst og brand:

Symboler og billedsymboler

Billedsymboler på apparatet



OBS!



Læs betjeningsvejledningen omhyggeligt igennem.



Fare for kvæstelser på grund af bortslyngede dele



Hold omkringstående personer væk fra plæneklipperen



Forsigtig - skarpe knive! Hold fødder og hænder på afstand - fare for kvæstelser!



Sluk for motoren inden vedligeholdelses- og rengøringsopgaver



Sæt dig ikke på apparatet.



Anvend ikke apparatet i regnvej, klip ikke fugtigt græs

DK



Fare på grund af elektrisk stød!



OBS! Der er fare for kvæstelser på grund af kørende knive
FARE - roterende skæreknive



Hold omkringstående personer og børn væk fra plæneklipperen



OBS! Plæneklipperkniven har efterløb



Angivelse af lydeffektniveau L_{WA} i dB



Elektriske apparater må ikke bortskaffes som husholdningsaffald



Klippecirkel



Beskyttelsesklasse III

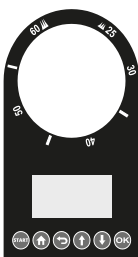

Indstilling af klippehøjde

Display
Styring

Billedsymboler på strømforsyningen



Obs!



Læs betjeningsvejledningen omhyggeligt igennem.

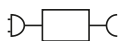

Aftagelig forsyningsenhed

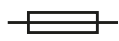

Apparatsikring



kortslutningssikker, lukket sikkerhedstransformator



Switch-mode-strømforsyning



Beskyttelsesklasse II



Elektriske apparater må ikke bortskaffes som husholdningsaffald

Billedsymboler på ladestation



LED'en blinker grønt:

Afgrænsningskabel beskadiget eller forkert forbundet



LED'en blinker rødt:
Batteriet oplades



LED'en lyser grønt:
Batteriet er opladet



Elektriske apparater må ikke bortskaffes som husholdningsaffald.





Arbejdsområdeindikator

Billedsymboler i vejledningen





Advarselsskilt med informationer til forebyggelse af personskader eller materielle skader

 Påbudsskilt med informationer til forebyggelse af skader

 Informationsskilt med informationer til bedre håndtering af apparatet

Generelle sikkerhedsanvisninger

 **Vigtigt!** Læs betjeningsvejledningen omhyggeligt igennem. Opbevar betjeningsvejledningen til senere brug.

 Dette apparat kan forårsage alvorlige kvæstelser, hvis det anvendes forkert. For at undgå personskader og materielle skader, skal du læse og overholde de følgende sikkerhedsanvisninger og gøre dig fortrolig med alle betjeningslementer.

Forberedelse:

- Dette apparat er ikke beregnet til at blive brugt af børn, personer med begrænsede fysiske, sensoriske eller mentale evner eller utilstrækkelig erfaring og viden eller personer, der ikke er fortrolige med instruktionerne. Børn skal være under opsyn, så det sikres, at de ikke leger med apparatet. Rengøring og brugervedligeholdelse må ikke udføres af børn.
- Tillad aldrig, at apparatet be-

nyttes af børn eller personer, der ikke er fortrolige med disse instruktioner. Der kan være lokale bestemmelser for brugerens mindstealder.

- Brugeren er ansvarlig for ulykker eller skader på andre mennesker eller disses ejendom.
- Gennemgå området, hvor apparatet skal anvendes, og fjern alle genstande som sten, pinde, ståltråd eller andre fremmedlegemer.
- Udfør altid en visuel kontrol af produktet før brug. Brug aldrig apparatet, hvis sikkerhedsanordninger, dele af skæresystemet eller bolte mangler, er slidte eller beskadigede. For at undgå ubalance, må beskadigede værktøjer og bolte kun udskiftes i sæt.
- Vær altid forsigtig med apparater med klippeværktøjer, for hvis en af knivene bevæges, kan det medføre, at de andre knive også roterer.
- Brug kun reserve- og tilbehørsdele, der leveres og anbefales af producenten. Brug af dele fra andre leverandører medfører øjeblikkeligt tab af garantien.
- Sørg for korrekt installation af det automatiske afgrænsningssystem i overensstemmelse med anvisningerne.

Arbejde med produktet:



Hold fødder og hænder på afstand af roterende dele under arbejdet med produktet. Der er fare for kvæstelser!



Overhold reglerne for støjbeskyttelse og lokale forskrifter.

- Lad aldrig apparatet være uden opsyn, hvis du ved, at kæledyr, børn og andre personer opholder sig i nærheden.
- Slå kun græs i dagslys eller ved god kunstig belysning.
- Brug ikke apparatet, når græsset er vådt.
- Brug altid lukkede sko, når du bruger maskinen. Bær altid fast fodtøj og lange bukser.
- Sørg altid for at stå sikkert på skråninger.
- Vær særligt forsigtig, når du drejer maskinen omkring dig selv.
- Hvis der kommer fremmedlegemer ind i skæreværktøjet, eller hvis apparatet laver usædvanlige lyde eller vibrerer usædvanlig meget, skal du straks slukke for strømforsyningen (STOP) og lade apparatet køre til standning. Adskil maskinen fra strømforsyningen, og udfør følgende trin, før du genstarter maskinen og anvender den igen:
 - Udskift eller reparerer alle beskadigede dele
 - Kontrollér, om nogle dele sidder løst og spænd efter om nødvendigt.
- Sluk for apparatet, vent til knivene står stille og fjern batteriet fra apparatet.
 - inden en blokering fjernes;
 - inden du kontrollerer, rengør eller udfører arbejde på apparatet;
 - inden du kontrollerer apparatet for skader, efter indtrængning af et fremmedlegeme;
 - inden øjeblikkelig kontrol af apparatet, hvis det begynder at vibrere ukontrolleret.
- Tænd for motoren ifølge vejledningen, og sørg altid for, at dine fødder har sikker afstand til klippeværktøjerne.
- Start produktet forsigtigt efter anvisningerne i denne betjeningsvejledning. Sørg for, at dine fødder har tilstrækkelig afstand til roterende knive. Produktet må ikke løftes eller transporteres, så længe motoren kører. Sluk for produktet, hvis det skal vippes under transport, hvis andre arealer end græs skal passeres og hvis produktet transporteres hen til eller væk fra det område, der skal klippes.

- Hvis apparatet er beskadiget, ufuldstændigt eller ændret uden producentens tilladelse, må der ikke arbejdes med det.
- Overbelast ikke produktet. Arbejd kun inden for det angivne effektområde, og foretag ikke ændring af motorens indstillinger. Brug ikke svage maskiner til krævende arbejde. Brug ikke produktet til formål, det ikke er beregnet til.
- Brug aldrig apparatet i nærheden af antændelige væsker eller gasser. Hvis ikke dette overholdes, er der fare for brand eller eksplosioner.
- Løft og bær aldrig apparatet når motoren stadig er i gang.
- Apparatet må ikke anvendes i højder over 2000 m.
- Efterlad aldrig et driftsklart apparat uden opsyn på arbejdsstedet.
- Udfør de nødvendige reparationer på beskadigede dele.
- Forsøg ikke at reparere apparatet selv, medmindre du er uddannet til dette. Alle former for arbejde, der ikke er angivet i denne vejledning, må kun udføres af kundeserviceafdelinger, der er autoriseret af os.
- Opbevar apparatet på et tørt sted uden for børns rækkevidde.
- Behandl apparatet med største forsigtighed. Hold værktøjerne skarpe og rene, så du kan arbejde bedre og mere sikkert. Overhold forskrifterne for vedligeholdelse.
- Bær beskyttelseshandsker, når du skifter klippeenheden.
- Udskift slidte eller beskadigede komponenter af sikkerhedsmæssige årsager. Vær særlig forsigtig, når du indstiller knivene, så dine fingre ikke bliver klemt fast mellem de roterende knive og de faste dele af apparatet.
- Brug udelukkende reservedele som er godkendt af producenten.

Vedligeholdelse og opbevaring:

- Vær opmærksom på ved vedligeholdelse af knivene, at de kan bevæge sig, selv om der er slukket for strømmen.
- Sørg for, at alle møtrikker, bolte og skruer er spændt fast, og at produktet er i sikker arbejdstilstand.
- Kontroller plæneklipperen for eventuelle skader.

Elektrisk sikkerhed:

- Sørg for, at netspændingen stemmer overens med angivelserne på typeskiltet.
- Undgå at røre ved dele med jordforbindelse (f.eks. metalhegn, metalstolper).

- Hold strømledningen væk fra skæreværktøjet under arbejdet. Knivene kan beskadige strømledningen og føre til berøring med strømførende dele.
- Anvend ikke strømledningen til at trække stikket ud af stikkontakten. Beskyt strømledningen mod varme, olie og skarpe kanter.
- Sluk apparatet og tag netstikket ud af stikkontakten, hvis strømkablet er beskadiget. Hvis tilslutningsledningen til apparatet beskadiges, skal den udskiftes af producenten eller dennes kundeservice eller af en tilsvarende kvalificeret person for at undgå fare.
- Slut ikke et beskadiget strømkabel til lysnettet. Rør ikke ved et beskadiget strømkabel, når det er sluttet til lysnettet. En beskadiget strømledning kan medføre berøring med strømførende dele.
- Tilslut kun apparatet eller de perifere enheder til strømforsyningskredsløb, der er beskyttet med en fejlstrømsafbryder med en aktiveringsstrøm på højst 30 mA.
- opladelige batteri. Indsættelsen af et genopladeligt batteri i et tændt elværktøj, kan føre til ulykker.
- Oplad kun batterierne inden-dørs, fordi opladeren kun er designet til dette formål. Fare på grund af elektrisk stød.
- For at undgå risiko for elektrisk stød skal opladerens stik tages ud af stikkontakten, før opladeren rengøres.
- Udsæt ikke det genopladelige batteri for kraftigt sollys i længere tid, og læg det ikke på radiatorer. Batteriet tager skade af varme, og der er eksplosionsfare.
- Et opvarmet genopladeligt batteri skal køle af før opladning.
- Åbn ikke det genopladelige batteri, og sørg for, at det ikke beskadiges mekanisk. Der er risiko for kortslutning, og der kan slippe dampe ud, som irriterer luftvejene. Sørg for frisk luft og modtag desuden lægehjælp i tilfælde af gener.
- Anvend ikke batterier, der ikke kan genoplades. Dette kan beskadige apparatet.

Særlige sikkerhedsanvisninger til batteridrevne apparater:

- Kontrollér, at apparatet er slukket, inden du isætter det gen-

Korrekt anvendelse af batteriopladeren

- Dette apparat kan anvendes af børn over 8 år og af personer med nedsatte fysiske, sensoriske

eller mentale evner eller med manglende erfaring, hvis de er under opsyn eller er blevet instrueret i sikker brug af apparatet og forstå farerne, apparatet kan medføre. Børn må ikke lege med apparatet. Rengøring og brugervedligeholdelse må ikke udføres af børn uden opsyn.

- Anvend udelukkende den medfølgende oplader til opladning af batteriet. Der er brand- og eksplosionsfare.
- Kontrollér før hver brug oplader, kabler og stik, og sørg for, at reparationer kun udføres af kvalificeret fagpersonale ved brug af originale reservedele. Brug ikke en defekt oplader og åbn den ikke selv. Dermed garanteres det, at apparatet altid er sikkert.
- Vær opmærksom på, at netspændingen stemmer overens med typeskiltet på opladeren.. Der er fare for elektrisk stød.
- Adskil opladeren fra strømforsyningen, før forbindelser til elværktøjet lukkes eller åbnes. Dermed sikres det, at batteri og oplader ikke beskadiges.
- Hold opladeren ren og på afstand af fugt og regn. Anvend aldrig opladeren i det fri. Snavs eller vand inde i apparatet, øger risikoen for elektrisk stød.
- Opladeren må kun anvendes med de tilhørende originale bat-

terier. Opladning af andre batterier kan medføre tilskadekomst og brandfare.

- Undgå mekanisk beskadigelse af opladeren. Det kan medføre indvendige kortslutninger.
- Opladeren må ikke anvendes på eller tæt på brændbare overflader (f.eks. papir, tekstiler). Der er brandfare på grund af den opvarmning, der opstår ved opladningen.
- Hvis tilslutningsledningen til apparatet beskadiges, skal den udskiftes af producenten eller dennes kundeservice eller af en tilsvarende kvalificeret person for at undgå fare.
- Oplad ikke batterier i opladeren, der ikke er genopladelige. Dette kan beskadige apparatet.

Restrisici

Selvom dette elværktøj betjenes i overensstemmelse med forskrifterne, vil der være en række restrisici. Følgende farer kan forekomme i forbindelse med dette elværktøjs konstruktion og udførelse:

- Snitsår, hvis der ikke bruges egnede handsker.



Advarsel! Dette elværktøj danner et elektromagnetisk felt under driften. Dette felt kan under visse omstændigheder påvirke aktive eller passive medicinske implantater. For at reducere faren

for alvorlige eller dødelige kvæstelser, skal brugere med medicinske implantater rådføre sig med deres læge og producenten af det medicinske implantat, før de bruger apparatet.

Ibrugtagning

i **Har du brug for hjælp?** Vi tilbyder en installationsservice. Få mere information på www.grizzlytools.de/service/maehroboter-installationsservice

! Kontrollér græsplænen regelmæssigt for sten, grene, ståltråd og affald, som kan forårsage skader på apparatet og knivene.

A **Montering og placering af ladestation**

1. Ladeenheden (22) sættes med de to fremspring først i bundpladen (21) af ladestationen.
2. Tryk ladeenheden (22) nedad, så den sidder fast i bundpladen.
3. Fastgør ladeenheden (22) nedefra med de medfølgende skrue (19) i bundpladen (21).
4. Vælg en jævn position til ladestationen (17) i nærheden af stikkontakten med mindst 2 m plads foran og 1 m bagud.



Når du har placeret og tilsluttet afgrænsningskablet, skal du fastgøre ladestationen. Se hertil kapitel "Fastgøring af ladestation".



Afstanden til kanten kan du se i angivelserne i kapitel "Placering af afgrænsningskabel".

! Vær opmærksom på, at ladestationen (17) har tilstrækkelig afstand til havebassiner, svømmebassiner og trin.



Det anbefales at placere ladestationen (17) under et tag, for at forebygge vejrmæssige skader.

B **Placering af afgrænsningskabel**

Inden du kan tage plæneklipperen i brug, skal du placere afgrænsningskablet (11) rundt om græsplænen, hvor plæneklipperen skal køre. Dette kan gøres på følgende måder:

- Opmærkning af græsplænen med kroge (13).
- Nedgravning af afgrænsningskablet (11) i jorden (**maks. 5 cm dybt**).



Plæneklipperen kører 20 - 30 cm længere end afgrænsningskablet, inden den vender rundt og finder en ny vej. Placer afgrænsningskablet tilsvarende for at undgå beskadigelser.



Det anbefales at fastgøre afgrænsningskablet (11) med kroge (13) i starten, hvis der skal foretages korrektioner på et senere tidspunkt.



Plæneklipperen arbejder problemfrit med en afgrænsningskabel længde på op til 200 m. Et længere kabel må ikke anvendes.

- Græsplænen skal afgrænses som et aflukket område (se billede ①).
- Afgrænsningskabler (11), der løber parallelt og er mindst 10 cm fra hinanden, genkendes som forhindringer af plæneklipperen og omgås (se billede ②).
- Afgrænsningskabler (11), der løber parallelt og placeres under 5 mm fra hinanden, genkendes ikke som forhindringer af plæneklipperen og køres hen over.

- Undgå at lave vinkler på 90°. Opdel i stedet for i to 45°-vinkler (se billede ③).
- Plæneklipperens sensorer kan genkende køre rundt om stationære og faste forhindringer (mure, havemøbler osv.) som er større end 100 mm. Beskyt sarte forhindringer (f.eks. blomsterbede) i græsplænen med afgrænsningskablet (11).
- Hold en minimumsafstand på 1 m mellem afgrænsede forhindringer. Markér forhindringer, som ikke overholder denne minimumsafstand som én forhindring (se billede ②).

 Kontrollér at afgrænsningskablet (11) ikke overlapper på nogle områder. Der kan opstå forstyrrelser af plæneklipperens drift.

Træer

Plæneklipperen registrerer træer som normale forhindringer. Der kan dog ske beskadigelser af undersiden/knivene (20) pga. træerødder over jorden. Det anbefales at afgrænse træer med afgrænsningskablet (11).

Sten

- Fjern små sten (**mindre end 100 mm**) fra græsplænen. De kan føre til beskadigelser på apparatet og knivene (20).
- Plæneklipperen registrerer sten (**større end 100 mm**) som normale forhindringer. Det anbefales at afgrænse sten med afgrænsningskablet (11).

Skråninger/hældninger

Plæneklipperen kan køre på skråninger/hældninger på maks. 25 ° (47%).

I en afstand på 1 m til afgrænsningskablet, bør skråningen/hældningen ikke overstige 5,7° (10 %).

 Sørg for at der er mindst 30 cm mellem afgrænsningskablet (11) og forhindringen på en skråning og mindst 40 cm på en hældning.

Havebassiner/svømmebassiner

Havebassiner og svømmebassiner bør afgrænses med afgrænsningskablet (11), eller være konstrueret på en sådan måde, at plæneklipperen ikke kan køre ned i vandet. De kan føre til alvorlige, elektriske beskadigelser på apparatet.

Stier/veje

Hvis stier og veje er i niveau med græsplænen, kan plæneklipperen krydse dem uden problemer.

Hvis der er højdeforskel mellem græsplænen og stien/vejen, skal stien/vejen afgrænses med en sikkerhedsafstand på ca. 40 cm.

Smalle passager

Smalle passager på den afgrænsede græsplæne skal mindst være 1,2 m bredde og højst være 8 m lange (se billede ④).

 Bredden på 1,2 m gælder for afstanden til afgrænsningskablet. Afgrænsningskablet krydses ved græsslåningen med 0,2 m på begge sider.

C Forbind ladestation og strømforsyning

1. Forbind strømforsyningen (14) via lade-stikket (16) og ladebøsningen (25) med ladestationen (17).
2. Skru kappen (24) sammen, for at beskytte forbindelsen mod fugt.

D Forbind afgrænsningskabel og ladestation

1. Fjern ca. 10-15 mm isolering ved begge ender af afgrænsningskablet (11) ved hjælp af en afisoleringstang.
2. Klap afdækningen (23) op.
3. Forbind den forreste kabelende af afgrænsningskablet (11), som omgiver det græsareal der skal klippes, med kontaktbøsningen (27) mærket med -.
4. Før den anden kabelende af afgrænsningskablet (11) gennem noten (29) under ladestationen (17).
5. Forbind denne kabelende med kontaktbøsningen (26) mærket med +.
6. Tilslut stikket (15) til strømforsyningen.
7. Kontrollér LED'en (28) på ladestationen. Hvis LED'en (28) lyser grønt, er afgrænsningskablet (11) korrekt forbundet med ladestationen (17).

i Når du placerer afgrænsningskablet (11), skal det være 0,5-1 m længere end nødvendigt, så du har mulighed for at lave ændringer.

! Læg ikke den overskydende rest af afgrænsningskablet sammen. Der kan opstå forstyrrelser af plæneklipperens drift.

E Fastgørelse af ladestation

Fastgør ladestationen og ladestationens stødstang (18) med fastgørelsessøm (12). Ladestationens stødstang (18) fastgøres uden for den afgrænsede græsplæne til ladestationen.

Arbejdsområdeindikatoren (31) af ladestationen skal være inden for det afgrænsede område.

F Isætning/skift af batteri



Ved skift af batteriet: Sluk apparatet og vent indtil knivene står stille. Der er fare for personskader.



Der er fare for kvæstelser pga. den udløbende batterivæske! I tilfælde af kontakt med øjne eller hud, skal de berørte steder skylles med vand eller en neutralisator, hvorefter der skal søges lægehjælp.

1. Vend plæneklipperen.
2. Åbn batterirummet (32) ved at løsne de 4 skruer på undersiden af apparatet.
3. Tag evt. det tømte batteri (33) ud.
4. Indsæt det opladede batteri.
5. Luk batterirummet (32) igen.

Drift

Første ibrugtagning

Tænd for plæneklipper

1. Hold START-knappen (3) trykket i 3 sekunder, indtil displayet (10) tændes.
2. Indstil det ønskede sprog. Vælg med pileknapperne (6) og bekræft valget med OK-knappen (7).
3. Indstil dato og klokkeslæt med pileknapperne (6). Bekræft med OK-knappen (7). De forskellige positioner kan vælges med OK-knappen (7) (navigér til højre).



Den korrekte indstilling af dato og klokkeslæt er nødvendigt, så arbejdstidsindstillingerne fungerer korrekt.

4. Indtast den 4-cifrede pinkode (fabrik-sindstilling "1111"). Du kan se i "Ind-

stillinger" hvilke tal der svarer til hvilke knapper.

i Skift den forudindstillede adgangskode efter ibrugtagningen, se kapitel "Ændre pinkode".

- Tryk på OK-knappen (7) for at komme tilbage til hovedmenuen.
Plæneklipperen er nu i standby-tilstand.

Indstilling af sprog

- Åbn evt. coveret (1).
- Åbn displayet (10) med den 4-cifrede pinkode (fabriksindstilling "1111").
- Tryk på OK-knappen (7) for at komme ind i hovedmenuen.
- Vælg med pileknapperne (6) "Settings" (indstillinger).
- Bekræft med OK-knappen (7).
- Vælg med pileknapperne (6) "Language" (sprog).
- Bekræft med OK-knappen (7).
- Vælg med pileknapperne (6) det ønskede sprog.
- Bekræft med OK-knappen (7).
- Vend tilbage til hovedmenuen med tilbageknappen (5).

G Tænd og sluk

Tænd for plæneklipper

- Hold START-knappen (3) trykket i 3 sekunder, indtil displayet (10) tændes.
- Indtast den 4-cifrede pinkode (fabriksindstilling "1111"). Du kan se i "Indstillinger" hvilke tal der svarer til hvilke knapper.
- Tryk på OK-knappen (7) for at komme tilbage til hovedmenuen.

Plæneklipperen er nu i standby-tilstand.

i Hvis du har indtastet den forkerte pinkode: Vent i ca. 3 sekunder eller tryk på OK-knappen (7), for at kunne indtaste pinkoden igen.

Hvis du tre gange har indtastet pinkoden forkert, låses skærmen i ca. 15 sekunder. Hver gang du indtaster en forkert pinkode forlænges låsetiden.

Sluk for plæneklipper

- Hold START-knappen (3) trykket i 3 sekunder.

Plæneklipperen stopper, hvis:

- STOP-knappen (9) trykkes,
- coveret (1) åbnes,
- den mister signalet til afgrænsningskablet og ikke genfinder det i løbet af 5 minutter,
- den overskrider afgrænsningskablet under klippingen,
- den er kørt fast mellem to forhindringer og bruger mere end 10 sekunder på at finde en udvej,
- den løftes.

Græsslåning

Der findes to forskellige tilstande: **manuel klipping** og **planlagt klipping**.

i I begge tilstande kører plæneklipperen efter hver 7. dag automatisk langs afgrænsningskablet og klipper dette område.

i Alt efter græssets tilstand (højde, tykkelse) tilpasser robotplæneklipperen hastigheden for at garantere et godt resultat.

Manuel græsslåning

Forudsætninger til start af "Manuel græsslåning":

- Plæneklipperen skal være i standby-tilstand (se kapitel "Tænd og sluk", afsnit "Tænd for plæneklipper").
 - **Start fra ladestationen** kræver en batterikapacitet på mere end 70%. Ellers skifter plæneklipperen automatisk i ladetilstanden, indtil kapaciteten er over 90%. Derefter kører den automatisk ud af ladestationen.
 - **Start uden for ladestationen og inden for afgrænsningskablet** kræver en batterikapacitet på mere end 30%. Hvis batterikapaciteten er mindre end/ lige med 30%, vender plæneklipperen automatisk tilbage til ladestationen.
1. Åbn coveret (1).
 2. Åbn displayet (10) med den 4-cifrede pinkode (fabriksindstilling "1111").
 3. Tryk på OK-knappen (7).
 4. Tryk 1. sekund på START-knappen (3), for at starte **manuel græsslåning**.

I denne tilstand arbejder apparatet i forhold til den indstillede arbejdstid (se kapitel "Indstilling af arbejdstid") eller til maks. midnat. Til midnat vender apparatet automatisk tilbage til ladestationen og starter den næste dag i forhold til tidsplanen, hvis der er indstillet en starttid. Ellers bliver plæneklipperen i ladestationen.

i Hvis der i denne tilstand trykkes på STOP-knappen (9), viser displayet "Nødstop" og efterfølgende meddelelsen "Fortsæt arbejde?". Bekræft med OK-knappen (7), for at genstarte den manuelle græsslåning eller afslut den manuelle græsslåning, ved at trykke på tilbageknappen (5).

i Hvis der under den manuelle græsslåning vises en fejl i displayet, og du kan udbedre den, starter plæneklipperen automatisk i løbet af 30 sekunder efter lukning af coveret (1).

Tidsplan græsslåning

Forudsætninger til start af "Manuel græsslåning":

- Plæneklipperen skal være i standby-tilstand (se kapitel "Tænd og sluk", afsnit "Tænd for plæneklipper").
 - **Start fra ladestationen** kræver en batterikapacitet på mere end 100%. Ellers skifter plæneklipperen automatisk i ladetilstanden, indtil kapaciteten er på 100%. Derefter kører den automatisk ud af ladestationen.
 - **Start uden for ladestationen og inden for afgrænsningskablet** kræver en batterikapacitet på mere end 30%. Hvis batterikapaciteten er mindre end/ lige med 30%, vender plæneklipperen automatisk tilbage til ladestationen.
1. Luk coveret (1).

Plæneklipperen **starter automatisk fra standby-tilstanden til den planlagte tid**, som blev fastlagt i tidsplanen (se kapitel "Indstilling af arbejdstider"), hvis forudsætningerne til start blev opfyldt.

Tryk ikke på START-knappen, ellers arbejder plæneklipperen i manuel tilstand og ikke efter tidsplanen.

i Hvis der i denne tilstand trykkes på STOP-knappen (9), viser displayet "Nødstop" og efterfølgende meddelelsen "Fortsæt arbejde?". Bekræft med OK-knappen (7), for at genstarte græsslåningen eller afslut græsslåningen, ved at trykke på tilbageknappen (5). **Græsslåningen fort-**

sættes, når den næste programmerede starttid er nået og startforudsætningerne er opfyldte, eller hvis du starter manuel græsslåning.

 Hvis der i denne tilstand vises en fejl i displayet, og du kan udbedre den, starter plæneklipperen automatisk i løbet af 30 sekunder efter lukning af coveret (1).

Tilbage til ladestation

Hvis apparatet er i standby-tilstand, skal du holde HUS-knappen (4) trykket i ca. 3 sekunder. Displayet (10) viser "Luk cover til start". Luk coveret (1) og plæneklipperen kører til ladestationen. Der begynder den at lade op.

G Indstillinger

Plæneklipperen har følgende indstillingsmuligheder, som du kan indstille i betjeningspanelet, hvis du ønsker at ændre fabriksindstillingerne.

Knap i betjeningspanel	Betegnelse	Tal til pin-kode	Funktion(er)
	HUS-knap (4)	1	Tryk i standby-tilstand, så plæneklipperen vender tilbage til ladestationen
	Pileknap (6)	2	bevæg markøren opad i menuen Øger tallet ved indstilling af parametre
	Pileknap (6)	3	bevæg markøren nedad i menuen Reducerer tallet ved indstilling af parametre
	OK-knap (7)	4	Bekræft indstilling Åbn pinkode, når fejltilstanden er ophævet vælg næste menu
	Tilbageknap (5)		tilbage til tidligere menu annullér den næste arbejdsopgave

Menuer i display

Hovedmenu	2. menu-niveau	3. menu-niveau	
Spot-tilstand			
Indstilling	Sprog		
	Dato & tid		
	Regn-tilstand		
	Arbejdstid		
	Aktiver WiFi		
	Ændre pin		
	Information		Fejlprotokol
			Arbejdsprotokol
			Apparatinformation
Fabriksindstillinger			
Versionstjek			
Tidsplan			
Sekundære områder			

Forklaring af (status-)beskeder i displayet

Tekst i betjeningspanel	Forklaring
Standby	Plæneklipperen er i standby-tilstand, der er ingen fejlbeskeder
Indtast pinkode	Opfordring til pin-indtastning
Opladning	Plæneklipper lader op
Klipning	Plæneklipper klipper
Automatisk klipning	Plæneklipper klipper automatisk
Spot-tilstand	Plæneklipper klipper et fastlagt areal
Afslut klip fikspunkt	Klipning i "spot-tilstand" afsluttet
Vende tilbage	Plæneklipper på vej til ladestation
Pause	Plæneklipper i pausetilstand, pga.: - tryk på STOP-knappen - tryk på "Pause-knappen" på appen
Nødstop	STOP-knappen (9) blev aktiveret
Oplad til arbejde	Plæneklipper lader op

Opdater	Udfør firmwareopgradering
Lav batteritilstand, oplad for at starte	opladningstilstanden af batteriet svarer ikke til minimumskrav ved opstart: 70% til automatisk klipning 30% til klipning af fikspunkt (spot-tilstand)
Det regner lige nu, vend tilbage	Regnsensor aktiveret
Luk cover til start	Opfordring til at lukke coveret (1)
Oplad til arbejde afbrudt	Opladning afbrudt (f.eks. manuel eller strømsvigt)
Arbejde afbrudt, prøv igen	Automatisk klipning afbrudt (f.eks. tryk på STOP-knap (9), cover (1) åbnet)
Placer inden for begrænsning og prøv igen	Opfordring til at placere plæneklipperen inden for afgrænsningskablet
Fortsæt arbejde?	Tryk på OK-knap (7) for at fortsætte arbejdet eller tryk på tilbage-knap (5)
Tiden er indstillet forkert	Ændring af tider
Oplad til arbejde afbrudt	Opladning afbrudt, kontrollér årsag på stedet
Luk cover til start	Luk coveret (1)
Aktuelt arbejde stoppet	Arbejde afbrudt, kontrollér årsag på stedet
Lav batterispænding	Opladningstilstanden af batteriet svarer ikke til minimumskrav ved opstart: 70% til automatisk klipning 30% til klipning af fikspunkt (spot-tilstand)
Lav batterispænding, oplad for at starte	Sæt plæneklipper i ladestationen
Lav batteritilstand, vender tilbage til ladestation	eller afvent afslutning af opladningen eller plæneklipper vender selvstændigt tilbage til ladestationen
Uventet opladningsfejl	Kontrollér årsag på stedet, eller kontrollér korrekt kontakt mellem apparat og ladestation. Genstart opladning, genstart apparat og placér det i ladestationen
Ladestrøm for lav	Kontrollér strømforsyning
Intet signal grænselinje	Kontrollér korrekt placering af afgrænsningskabel og korriger ved behov, Placér plæneklipper inden for begrænsning og start igen
Intet signal, indstil først grænselinje	
Sløjfesensor	

Plæneklipper spærret! Ventetid...	Vent til den aktuelle handling er afsluttet
Forkert pin, prøv igen.	Indtast pinkode igen
Placer inden for begrænsning og prøv igen	Placér plæneklipper inden for begrænsning og start igen
Plæneklipper uden for	
Start igen, for at starte firmware-opdatering	Genstart plæneklipper
Arbejde afbrudt, prøv igen	
Regnsensor aktiveret	Regnsensor er aktiveret
Plæneklipper i station	Plæneklipper i station
Plæneklipper ikke i station	Plæneklipper er ikke i stationen, placér plæneklipperen i stationen
Tryk på start-knappen for at starte	Tryk på START-knappen (3)
Varighed mindst 30 minutter	Visning af den påkrævede tid
Søger efter signal...	Plæneklipper søger efter signal
Kopierer fil, vent venligst	Afvent kopitilstand
Sluk produktet	Sluk for plæneklipper
Opdatering mislykket	udfør evt. opdatering igen
Fejl	se kapitel "Vis arbejds- og fejlprotokol"
Skæremotor blokeret	se kapitel "Løsning af blokader", kontrollér knive for fremmedlegemer/defekt; kontakt i givet fald producenten (se "service-center")
Blokering venstre motor	
Skift batteri	Skift batteri
Batteri unormal	
Batteri beskadiget	
Batteritemperatur for lav (afladning)	Afbryd opladning
Batterispænding for høj	Batterispænding for høj
Batteri høj temperatur	Batteriet har en høj temperatur
Høj ladestrøm	Afbryd opladning, kontrollér indgangsstrøm

Høj ladespænding	Afbryd opladning, kontrollér indgangsspænding
Høj temperatur	Afbryd opladning
Plæneklipper løftet	Plæneklipper blev løftet
Klipper vendt	Opstil og genstart plæneklipper
Plæneklipper kørt fast	Befri plæneklipper og genstart
Plæneklipper hælder	Opstil og genstart plæneklipper
Motor overtemperatur	Sluk for plæneklipper og lad den køle af
Motorfejl	Kontakt producenten (se "service-center")
Emsensor ikke tilsluttet	
Svigt af hall-effekt-sensor	
Hardwarefejl	
Unormal ladning	
Unormal afladning	
Fejl ved afladning af batteri	
Inertial måleenhed (IMU) fejl	
Motorfejl	
Motor slukket	
Motor hall-effekt-sensor fejl	
Motor overstrøm	
Motor blokeret	
Motorstandsning til højre	
Fejl regnsensor	
Fejl sløjfesensor	

Klipning af spot-tilstand/ fikspunkt

Med denne funktion kan du klippe arealer som ellers er skjulte af havemøbler, legetøj el. lign.

1. Placér plæneklipperen på det ønskede område af græsplænen.
2. Åbn evt. coveret (1).
3. Åbn displayet (10) med den 4-cifrede pinkode (fabriksindstilling "1111").
4. Tryk på OK-knappen (7) for at komme ind i hovedmenuen.
5. Vælg med pileknapperne (6) "Spot-tilstand".
Displayet viser "Luk cover til start".
6. Luk coveret (1) og plæneklipperen begynder med at klippe fikspunktet.

i Plæneklipperen klipper i spiralretning mod uret og skifter efter en radius på 1m eller 3,5 minutter til "Automatisk klipping".

Hvis plæneklipperen rammer en forhindring, stopper den og displayet gør opmærksom på, at klipningen er afbrudt. Plæneklipperen skifter dernæst til standby-tilstand.

Hvis plæneklipperen rammer afgrænsningskablet (11), klipper den videre i modsat spiralretning.

i Hvis plæneklipperen er uden for afgrænsningskablet (11) eller i ladestationen, og du vælger "Spot-tilstand", viser displayet "Placér inden for begrænsning og prøv igen". Sæt plæneklipperen inden for afgrænsningskablet (11) og ved siden af ladestationen og start "Spot-tilstand".

i Hvis batteriets opladningstilstand er mindre end 30%, viser displayet efter 2 sekunder "Lav batterispænding". Oplad plæneklipperen, inden du klipper fikspunktet.

Indstil dato og klokkeslæt

1. Åbn evt. coveret (1).
2. Åbn displayet (10) med den 4-cifrede pinkode (fabriksindstilling "1111").
3. Tryk på OK-knappen (7) for at komme ind i hovedmenuen.
4. Vælg med pileknapperne (6) "Indstilling".
5. Bekræft med OK-knappen (7).
6. Vælg med pileknapperne (6) "Dato og klokkeslæt".
7. Bekræft med OK-knappen (7).
8. Ændr dato og klokkeslæt med pileknapperne (6). De forskellige positioner kan vælges med OK-knappen (7) (navigér til højre).

i Den korrekte indstilling af dato og klokkeslæt er nødvendigt, så arbejdstidsindstillingerne fungerer korrekt.

Indstilling af regnsensor



Plæneklipperen må aldrig arbejde i tordenvejr - adskil ladestationen fra strømforsyningen.

Hvis regnsensoren er aktiveret, vender plæneklipperen i regnvejr tilbage til ladestationen.

1. Åbn evt. coveret (1).
2. Åbn displayet (10) med den 4-cifrede pinkode (fabriksindstilling "1111").
3. Tryk på OK-knappen (7) for at komme ind i hovedmenuen.

- Vælg med pileknapperne (6) "Indstilling".
- Bekræft med OK-knappen (7).
- Vælg med pileknapperne (6) "Regn-tilstand".
- Bekræft med OK-knappen (7).
- Til **deaktivering** af regnsensoren, skal du vælge "Deaktiver" og bekræfte med Ok-knappen (7).

Til **aktivering** af regnsensoren, skal du vælge "Aktivér" og bekræfte med Ok-knappen (7).

i Vælg tiden i minutter, hvornår plæneklipperen skal genoptage arbejdet efter regnvej.

Vælg derudover, om plæneklipperen skal indhente arbejdstiden pga. pausen.

Bekræft valget med OK-knappen (7).

- Vend tilbage til hovedmenuen med tilbageknappen (5).

i Vi anbefaler at plæneklipperen ikke arbejder i regnvej.

Indstil arbejdstider

- Åbn evt. coveret (1).
- Åbn displayet (10) med den 4-cifrede pinkode (fabriksindstilling "1111").
- Tryk på OK-knappen (7) for at komme ind i hovedmenuen.
- Vælg med pileknapperne (6) "Indstilling".
- Bekræft med OK-knappen (7).
- Vælg med pileknapperne (6) "Arbejdstid".
- Bekræft med OK-knappen (7).
- Vælg den ønskede arbejdstid med pileknapperne.

i Arbejdstiden vælges i hele timer pr. dag.

- Bekræft med OK-knappen (7).
- Vend tilbage til hovedmenuen med tilbageknappen (5).

i Hvis den fastlagte arbejdstid pr. dag er nået, vender plæneklipperen automatisk tilbage til ladestationen. En forlængelse af arbejdstiden i regnvejrspauser kan indstilles direkte via plæneklipperen, se kapitel "Indstilling af regnsensor" eller via Lidl Home-appen:  Indstillinger > regnsensor.

Forbind plæneklipper med WIFI

- Åbn evt. coveret (1).
- Åbn displayet (10) med den 4-cifrede pinkode (fabriksindstilling "1111").
- Tryk på OK-knappen (7) for at komme ind i hovedmenuen.
- Vælg med pileknapperne (6) "Indstilling".
- Bekræft med OK-knappen (7).
- Vælg med pileknapperne (6) "Aktivér WIFI".
- Brug din smartphone for at forbinde Lidl Home-appen med plæneklipperen.

i Se kapitlet "Forbind apparatet med Lidl Home-appen".

Ændring af pinkode

- Åbn evt. coveret (1).
- Åbn displayet (10) med den 4-cifrede pinkode (fabriksindstilling "1111").
- Tryk på OK-knappen (7) for at komme ind i hovedmenuen.
- Vælg med pileknapperne (6) "Indstilling".
- Bekræft med OK-knappen (7).
- Vælg med pileknapperne (6) "Ændring af pinkode".
- Bekræft med OK-knappen (7).
- Indtast den gamle 4-cifrede pinkode. Hvis du har indtastet en forkert pinkode, skal du vende tilbage med tilbageknappen (5) til indtastning af pinkoden.

9. Indtast nu en ny pinkode.
10. Bekræft den nye pinkode ved at indtaste den igen. Hvis du har indtastet en forkert pinkode, skal du vende tilbage med tilbageknappen (5) til indtastning af pinkoden og gentag trin 8 og 9.
11. En succesfuld ændring af pinkoden ses ved, at displayet (10) viser "Succesfuld!". Vend tilbage til hovedmenuen med tilbageknappen (5).

Indstil/slet tidsplan

Indstil tidsplan

1. Åbn evt. coveret (1).
2. Åbn displayet (10) med den 4-cifrede pinkode (fabriksindstilling "1111").
3. Tryk på OK-knappen (7) for at komme ind i hovedmenuen.
4. Vælg med pileknapperne (6) "Tidsplan".
5. Vælg den dag du ønsker at indstille (ma, ti, on, to, fr, lø, sø), med pileknapperne (6).
6. Tryk på OK-knappen, for at indtaste indstillingerne for ugedagene.
7. Vælg start- og sluttidspunkt med pileknapperne (6).



Pr. dag kan du fastlægge to klipetidsrum.

8. Tryk på OK-knappen (7) for at bekræfte og indstillingen vender tilbage til dagen.



Hvis du ønsker at fastlægge et klipetidsrum, skal du vende tilbage til dagen eller hovedmenuen med tilbageknappen (5).

9. Gentag trin 5-8, for at vælge et klipetidsrum for hver ugedag.
10. Tryk på OK-knappen (7), for at bekræfte indstillingerne.

Slet tidsplan

1. Vælg med pileknapperne (6) "Alle" (øverst til venstre).
2. Hold tilbageknappen (5) trykket, for at slette hele ugeplanen.

Indstilling af sekundærområder

I haver med mange kroge kan klippeeffekten forbedres, ved at fastlægge sekundære startpunkter. I dette tilfælde kan flere startpunkter vælges inden for afgrænsningskablet.

Dermed kan plæneklipperen også nå områder i haven, der er svært tilgængelige. Robotplæneklipperen tilbagelægger den valgte distance ved afgrænsningskablet og starte klipning inden for dette område. Du kan yderligere vælge 5 startpunkter. Mål hertil distancen mellem ladestationen og startpunktet med uret retning langs afgrænsningskablet. Via hyppigheden i procent vælger du, hvor tit plæneklipperen skal starte arbejdet fra ladestationen eller det pågældende startpunkt. Klipningen er mere tilfældigt i denne tilstand.

De sekundære startpunkter tilgås automatisk i løbet af arbejdstiden og ifølge tidsplanen.

1. Åbn evt. coveret (1).
2. Åbn displayet (10) med den 4-cifrede pinkode (fabriksindstilling "1111").
3. Tryk på OK-knappen (7) for at komme ind i hovedmenuen.
4. Vælg med pileknapperne (6) "Sekundærområder".
5. Tryk på OK-knappen, for at vælge et sekundærområde (Areas). Vælg startdistance "Distance (dst)m" og forholdet procent (pct)%" af det område der skal klippes med pileknapperne (6), og tryk på OK-knappen for at bekræfte. Efter

valget vender du automatisk tilbage til oversigten over sekundærområder (Areas).

6. Gentag trin 5, for at afslutte indstillingen af hvert sekundærområde (Areas).
7. Tryk på OK-knappen (7), for at bekræfte indstillingerne.

i Plæneklipperen kører den indstillede strækning "Distance (dst)m" langs afgrænsningskablet (1.500 meter) og starter med at klippe.

i Under "Procent (pct) %" indtaster du forholdet , i hvor mange procent plæneklipperen skal klippe inden for afgrænsningskablet. Summen "Procent (pct)%" af de 5 sekundærområder (Areas) skal være mindre end/lig med 100%.

Gendan fabriksindstillinger

Her kan du nulstille plæneklipperen til fabriksindstillingerne.

1. Åbn evt. coveret (1).
2. Åbn displayet (10) med den 4-cifrede pinkode (fabriksindstilling "1111").
3. Tryk på OK-knappen (7) for at komme ind i hovedmenuen.
4. Vælg med pileknapperne (6) "Indstilling".
5. Bekræft med OK-knappen (7).
6. Vælg med pileknapperne (6) "Fabriksindstilling".
7. Bekræft med OK-knappen (7).

i Plæneklipperen slukkes og nulstiller til fabriksindstillingerne.

i Nulstillingen af plæneklipperen sletter ikke personlige data, som blev gemt ved forbindelsen til Lidl Home-appen. For at slette disse data, skal du fortsætte til "Frakobl apparat og slet data fra appen".

Vis arbejds- og fejlprotokol

1. Åbn evt. coveret (1).
 2. Åbn displayet (10) med den 4-cifrede pinkode (fabriksindstilling "1111").
 3. Tryk på OK-knappen (7) for at komme ind i hovedmenuen.
 4. Vælg med pileknapperne (6) "Indstilling".
 5. Vælg med pileknapperne (6) "Information".
 6. Vælg med pileknapperne (6) "Fejlprotokol" eller arbejdsprotokol
- i** Her kan du se fejl- og arbejdsprotokollen.
7. Med tilbageknappen (5) kan du vende tilbage til hovedmenuen.

Udfør firmwareopgradering

1. Åbn evt. coveret (1).
 2. Åbn displayet (10) med den 4-cifrede pinkode (fabriksindstilling "1111").
 3. Tryk på OK-knappen (7) for at komme ind i hovedmenuen.
 4. Vælg med pileknapperne (6) "Indstilling".
 5. Vælg med pileknapperne (6) "Versions-tjek".
- i** Det kontrolleres, om der er en aktuel firmware. Hvis dette er tilfældet, downloades og installeres den automatisk.
6. Med tilbageknappen (5) kan du vende tilbage til hovedmenuen.

Opladning

⚠ Udsæt ikke batteriet for ekstreme betingelser såsom varme og stød. Der er fare for kvæstelser på grund af den udløbende batterivæske! I tilfælde af kontakt med øjne eller hud, skal de berørte steder skylles med vand eller en

neutralisator, hvorefter der skal søges lægehjælp.



Oplad kun batteriet med den medfølgende strømforstyrning eller en tilladt oplader fra serien Parkside X 20 V Team.

- Oplad det genopladelige batteri før første brug.
- En væsentlig forkortet driftstid på trods af opladning indikerer, at det genopladelige batteri er brugt op og skal erstattes. Anvend udelukkende et originalt batteri, som du kan få via vores kundeservice.
- Overhold altid alle gældende sikkerhedsanvisninger og bestemmelser samt anvisninger til miljøbeskyttelse.
- Fejl, der opstår på grund af forkert håndtering, er ikke indbefattet af garantien.

Opladning af batteri

Plæneklipperen vender automatisk tilbage til ladestationen ved lav batteritilstand. Dette sker, ved at plæneklipperen opsøger afgrænsningskablet og følger dette mod uret.



Du kan også selv sætte plæneklipperen i ladestationen.



Fare for kvæstelser! Tryk på STOP-knappen (9) inden du løfter plæneklipperen!

Når batteriet er helt opladet, stopper opladningen og plæneklipperen skifter til standby-tilstand.

Billedsymboler på ladestation



LED'en blinker grønt:
Afgrænsningskabel
beskadedet eller forkert

forbundet



LED'en lyser rødt:
Batteriet oplades



LED'en lyser grønt:
Det genopladelige batteri er opladet

LED'en lyser ikke: Ladestationen har ingen strømforbindelse

Kontrol af batteriets ladetilstand

Du kan til enhver tid kontrollere plæneklipperens ladetilstand på displayet.

1. Åbn evt. coveret (1).
2. Åbn displayet (10) med den 4-cifrede pinkode (fabriksindstilling "1111").
3. Ladetilstanden kan aflæses med batterisymbolet øverst til højre.
4. Tryk på START-knappen (3) og luk coveret (1) igen. Plæneklipperen fortsætter med arbejdet.



Det er også muligt at aflæse ladetilstanden uden at åbne displayet. Det er dog nemmere når displayet er åbnet.

Arbejdsanvisninger

Regelmæssig klipning stimulerer græsplanten til at danne flere græsstrå, og får samtidigt ukrudtsplanter til at visne. Derfor bliver græsplænen tættere efter hver klipning, og der dannes en jævn og robust plæne. Den første klipning foretages i april, når græsset er ca. 7 - 8 mm højt. I vækstsæsonen skal græsplænen klippes mindst en gang om ugen.

Indstilling af klippehøjde



Sluk apparatet og vent indtil knivene står stille. Der er fare for personskader.

1. Åbn coveret (1).
2. Indstil den ønskede klippehøjde ved hjælp af drejhjulet (2).
3. Luk coveret (1) igen.

Apparatet kan indstilles i 15 trin på klippehøjder **mellem 25 - 60 mm**.

Den rigtige højde for en prydragræsplæne er ca. 30 - 45 mm og for en nyttegræsplæne ca. 30- 65 mm.



Til sæsonens første klipninger bør der vælges en høj klippehøjde.

Manuel afbrydelse/start af arbejdscyklus

Afbryd arbejde

Tryk på STOP-knappen (9) for at afbryde plæneklipperens arbejde.





Start arbejde/genoptag arbejde

1. Åbn coveret (1).
2. Bekræft med OK-knappen (7).
3. Åbn displayet (10) med den 4-cifrede pinkode (fabriksindstilling "1111").
4. Tryk på START-knappen (3).
5. Luk coveret (1) igen.
Plæneklipperen starter den indstillede arbejdscyklus eller genoptager arbejdet.

Forbind apparatet med Lidl Home-appen

1. Åbn coveret (1).
2. Åbn displayet (10) med den 4-cifrede pinkode (fabriksindstilling "1111").
3. Tryk på OK-knappen (7) for at komme ind i hovedmenuen.
4. Vælg med pileknapperne (6) "Setting/indstillinger".
5. Bekræft med OK-knappen (7).
6. Vælg med pileknapperne (6) "Aktivér WIFI".
7. Aktivér Bluetooth® på din smartphone.
8. Åbn Lidl Home-appen.
Nu findes mulighederne **1**, **2** og **3** til at forbinde apparatet.

1 Hvis dette er det apparat, som du vil forbinde med appen:

9. Vælg i fanen  muligheden "Tilføj apparat".
Appen scanner omgivelserne efter tilgængelige apparater og viser, om der findes sådanne.
 Hvis det ikke er tilfældet, skal du kigge under mulighed **3**.
10. Vælg "Gå til tilføj", for at se en liste over tilgængelige apparater.
11. Vælg apparatet ved at sætte fluebenet . Vælg kun ét apparat ad gangen.
Hvis der er andre flueben ved andre apparater, skal fluebenene fjernes ved at trykke på dem.
12. Tryk nu på , der har den samme farve som det aktiverede flueben.
13. Vælg WIFI og indtast den tilhørende adgangskode.
14. Bekræft den etablerede forbindelse med "Afslut".
Nu er apparatet opført i fanen  og kan vælges.

2. Hvis du allerede har forbundet andre apparater med appen:

9. Vælg i fanen  + øverst til højre. Appen scanner omgivelserne efter tilgængelige apparater og viser, om der findes sådanne.

 Hvis dette ikke er tilfældet, læs mere under option 3.

10. Fortsæt som ved 1 fra punkt 10.

3. Hvis ikke der automatisk vises en liste over tilgængelige apparater:

Hvis ikke apparatet foreslås automatisk, skal du gøre følgende:

9. Vælg i fanen  + øverst til højre.

10. Vælg "Andre" i listen til venstre.

11. Vælg "Andre-2".

12. Bekræft, at visningen blinker hurtigt.

Nu søger appen efter tilgængelige apparater og viser dem.

13. Vælg den ønskede apparat ved at trykke på + for at tilføje den i appen.

14. Bekræft først med "Fortsæt" og derefter med "Afslut".

 En opgradering af firmwaren kan medføre ændringer i appens funktionalitet.

Aktivering af Bluetooth®

 Bluetooth® er påkrævet for at forbinde apparatet med Lidl Home-appen. Når apparatet er forbundet med Lidl Home-appen, slukkes Bluetooth® og tændes først igen, hvis apparatet sættes tilbage til fabriksindstillinger.

1. Åbn evt. coveret (1).
2. Åbn displayet (10) med den 4-cifrede pinkode (fabriksindstilling "1111").

3. Tryk på OK-knappen (7) for at komme ind i hovedmenuen.

4. Vælg med pileknapperne (6) "Indstilling".

5. Bekræft med OK-knappen (7).

6. Vælg med pileknapperne (6) "Aktivér WIFI".

7. Bekræft med OK-knappen (7).

 Dette er nødvendigt for den første forbindelse med Lidl Home-appen. Derefter er der oprettet en WIFI-forbindelse og Bluetooth®-funktionen af plæneklipperen er inaktiv.

Appens funktioner

Vælg plæneklipperen for at nå til oversigtssiden.

Tryk på knappen i venstre cirkel og hold tommelfingeren på displayet, for at swipec "START" ▶ opad eller nedad.

På denne måde kan du vælge de forskellige menuer via "START ▶"-positionen.

Tidsplan



Her kan du fastlægge to tidsrum for plæneklipperen for hver ugedag. Plæneklipperen skal være i standby-tilstand, for at du kan foretage indstillingerne.

1. Vælg den ønskede dag.
2. Fastlæg et tidspunkt for start og et til slut.
3. Gem tidsplanen øverst til højre i "Gem".

Tidsplanen kan nulstilles i menuen foroven til højre over "nulstil".

Sekundærområder

Her kan du fastlægge op til 5 sekundærområder. Plæneklipperen skal være i standby-tilstand, for at du kan foretage indstillingerne.

1. Vælg et sekundærområde.
2. Fastlæg afstanden til startpunkt.
 -  Plæneklipperen kører den indstillede strækning langs afgrænsningskablet og starter med at klippe.
3. Fastlæg en arealandel.
 -  Arealandelen fastlægges, hvor mange procent af hele arealet plæneklipperen skal klippe inden for afgrænsningskablet.

Summen af arealandelene af de 5 sekundærområder skal være mindre end/ lig med 100%.

4. Bekræft med "Gem".

 Hvis du ikke ønsker at inddele området i sekundærområder, vælg:

Afstand startpunkt: 1 m

Arealandel: 100%

Styring

Her kan du:

- se **tilstanden** hvor plæneklipperen befinder sig;
- se **batterikapaciteten** i procent;
- starte eller afbryde **automatisk klipning** 

- starte punktuelt klipning via **fikspunkter** , hvis plæneklipperen er i standby-tilstand.

 Med denne funktion kan du klippe arealer som ellers er skjult af have-møbler, legetøj el.lign.

- lade plæneklipperen køre tilladestationen **viastation** .

Fejlprotokol

Her kan du se fejl og tidspunkt.

Arbejdsprotokol

Her kan du se arbejdstider.

Indstillinger

Her kan du:

- indstille den samlede arbejdstid pr. dag under **Arbejdstider**

- Vælg eller ændr en **adgangskode** (pinkode) til apparatet
- Aktivér og deaktivér **Regnsensoren** og fastlæg en tid, hvornår plæneklipperen igen skal starte med arbejdet efter regnvej. Vælg derudover, om plæneklipperen skal indhente arbejdstiden pga. pausen.
-  Vi anbefaler at plæneklipperen ikke arbejder i regnvej.

Indstillinger

Hvis du igen trykker på -ikonet, kan du tildele et nyt billede til plæneklipperen under "**Symbol**", omdøbe plæneklipperen under "**Navn**" eller tildele en "**Position**" til plæneklipperen.

"**Apparatinformationer**" kan ses i dette menupunkt.

"**Tryk for udførelse og automatisering**" tillader at gemte automatiseringer udføres.

"**Frigør apparat**" muliggør at andre medlemmer i husholdningen får adgang til plæneklipperen via Lidl Home-appen.

"**Offline-meddelelser**" sender meddelelser ved aktivering, hvis appen mister forbindelsen til plæneklipperen.

"**Indstil gruppe**" muliggør oprettelsen af apparatgrupper.

"**FAQ**" giver svar på ofte stillede spørgsmål.

"**Kontrollér for firmwareopgraderinger**" kontrollerer, om firmwaren er aktuel og muliggør en opgradering, hvis der er en nyere version.



"**Fjern apparat**" sletter plæneklipperen fra listen over apparater i appen.

Læs ligeledes "Frakobl apparat og slet data fra appen".

Direktiv om databeskyttelse

Direktivet om databeskyttelse findes i sin helhed under fanen  i feltet „**Direktiv om databeskyttelse**“.

Frakobl apparat og slet data fra appen

1. Vælg i fanen  det apparat, du ønsker at fjerne, og hvis data du ønsker at slette.
2. Vælg -ikonet øverst til højre.
3. Vælg "Fjern apparat".
4. Vælg "Frakobl og slet data" for at slette dataene.
Hvis du kun ønsker at frakoble apparatet, uden at slette dataene, skal du vælge "Frakobl".

 Når du har fjernet apparatet i LIDL Home-appen, genstarter apparatet, og fabriksindstillingerne gendannes.

Har du problemer med appen? - FAQ

1. Vælg apparatet, du har et spørgsmål til, fra listen over apparater.
2. Vælg -ikonet øverst til højre.
3. Vælg under "Andet" muligheden "FAQ" (Ofte stillede spørgsmål).

Rengøring/ vedligeholdelse/ opbevaring

 **Arbejdsopgaver, som ikke er beskrevet i denne vejledning, skal udføres af en kundeserviceafdeling, som er autoriseret af os. Brug kun originale dele.**

 Sluk for apparatet før alle vedligeholdelses- og rengøringsopgaver og vent til knivene står stille.

 Brug handsker ved håndteringen af knivene.

Generelt rengørings- og vedligeholdelsesarbejde



Sprøjt ikke vand på plæneklipperen. Der er fare for elektrisk stød.

- Hold apparatet rent. Anvend en børste eller en klud, men ingen aggressive rengørings- eller opløsningsmidler..
- Smør hjulene fra tid til anden.
- Kontroller afdækninger og sikkerhedsanordninger for skader og korrekt position. Udskift dem ved behov.



Vend/skift af knive

Plæneklipperen er udstyret med vendbare knive. Hvis knivene er slidte på den ene side, kan de vendes. Hvis knivene er beskadigede eller ikke længere er i balance, skal de skiftes (se kapitel "Reservedele/tilbehør").

1. Vend produktet om.
2. Løsn knivskruerne (34) på undersiden af apparatet.

Vend knive

3. Vend knivene (20).
4. Fastgør knivene igen med knivskruerne (34).

Udskiftning af kniv

3. Fjern de gamle knive (20).
4. Fastgør de nye knive (20) igen med knivskruerne (34).



Fjernelse af blokeringer



Bær beskyttelseshandsker. Der er fare for kvæstelser.

1. Vend plæneklipperen.
2. Åbn batterirummet (32) ved at løsne de 4 skruer på undersiden af apparatet.
3. Tag batteriet (33) ud.
4. Løsn blokeringen.
5. Isæt batteriet (33) igen.
6. Luk batterirummet (32).

Opbevaring



- Opbevar apparatet på et tørt sted uden for børns rækkevidde.
- Hæng ikke nylonsække hen over produktet, da der så kan dannes fugt.

Vi giver ikke garanti for skader på vores produkter, hvis skaderne er et resultat af forkert udførte reparationer eller brug af ikke-originale dele eller anvendelse, som ikke er i overensstemmelse med bestemmelserne.

Opbevaring om vinteren

 Vi tilbyder en vinterservice. Få mere information på www.grizzlytools.de/service/maehroboter-winterdienst

- Rengør apparatet før opbevaring (se "Rengøring og vedligeholdelse").
- Opbevar kun det genopladelige batteri i delvist opladet tilstand. Ladetilstanden bør under længerevarende opbevaringstid udgøre 40-60 %.
- Kontrollér under en længerevarende opbevaringsperiode batteriets ladetilstand ca. hver 3. måned, og genoplad ved behov.
- Adskil ladestationen fra afgrænsningskablet
- Isolér afgrænsningskablets kontakter med tape.

 Tag apparatet i brug igen efter længere tids opbevaring, rengør batterikontakterne og ladestifterne ( E 30) i ladestationen med en messingbørste, for at undgå problemer med opladningen.

Transport

På bagsiden af plæneklipperen er der et bærehåndtag (8) som sørger for en nem transport.



Bær altid plæneklipperen så knivene (20) vender væk fra kroppen. Der er fare for kvæstelser!

Bortskaffelse/ miljøbeskyttelse

Tag det genopladelige batteri ud af apparatet, og aflever apparatet, det genopladelige batteri, tilbehør og emballage til miljøvenlig genanvendelse.



Elektriske apparater må ikke bortskaffes som husholdningsaffald.

 Symbolet med en overstreget skraldespand betyder, at dette produkt ikke må bortskaffes sammen med husholdningsaffaldet, når det er udtjent.



Genopladelige batterier må ikke bortskaffes via husaffaldet, må ikke kastes ind i ild (eksplosionsfare) eller vand. Beskadigede genopladelige batterier kan være til skade for miljøet og helbredet, hvis der slipper giftige dampe eller væsker ud.

Direktiv 2012/19/EU om affald af elektrisk og elektronisk udstyr: Forbrugere er juridisk forpligtet til at sende elektriske og elektroniske enheder til miljøvenlig genan-

vendelse ved slutningen af produkternes levetid. På denne måde garanteres en miljø- og ressourcebesparende genanvendelse. Afhængigt af hvordan det implementeres i national lovgivning, har du følgende muligheder:

- at give det tilbage til salgsstedet,
- at aflevere det på en genbrugsstation,
- at sende det tilbage til producenten/distributøren.

Tilbehørsdele og hjælpemidler uden elektriske bestanddele, der følger med det udtjente udstyr, er ikke omfattet heraf.

Bortskaf genopladelige batterier efter de lokale bestemmelser. Defekte eller brugte genopladelige batterier skal genanvendes i overensstemmelse med direktiv 2006/66/EF. Aflever genopladelige batterier på et indsamlingssted, hvor de sendes til miljørigtig genanvendelse. Rådfør dig med dit lokale renovationselskab eller vores service-center.

Bortskaf genopladelige batterier i afladet tilstand. Vi anbefaler, at polerne afdækkes med tape for at undgå en kortslutning. Batteriet må ikke åbnes.

Reserve dele og tilbehør

Reserve dele og tilbehør kan fås på: www.grizzlytools.shop

Hvis du har problemer med bestillingen, bedes du bruge kontaktformularen. Hvis du har yderligere spørgsmål, bedes du kontakte "service-centeret" (se side 295).

Pos.	Betegnelse.....	Varenr.
11	Afgrænsningskabel, 200 m	92000035
12	Fastgørelsessøm	91106075
13	Kroge, 350 styk	92000034
14	Strømforsyning (EU)	80001359
	Strømforsyning (UK)	80001358
17	Ladestation	80001357
20	Kniv (Producentensreference 183-8B10101): +	
H 34	Knivskrue.....	92000001

Fejlsøgning

Problem	Mulig årsag	Fejlfhjælpning
Apparat starter ikke	Batteriet er ikke isat	Isæt batteri (se "Udtagning/isætning af batteri")
	Coveret (1) står åben	Luk coveret (1)
	Motoren er defekt	Lad servicecenteret udføre reparationen
	Græsset er for langt	Slå i givet fald græsset før brug af plæneklipper. Indstil en højere klippehøjde.
Motoren afbrydes	Blokering pga. fremmedlegemer	Fjern fremmedlegemerne
Plæneklipper kører uden at klippe	Knive sløve eller defekt	Skift knive (se "Vend/skift knive")
	Skæremotor defekt	Kontakt producenten (se "service-center")
Arbejdsresultatet er ikke tilfredsstillende, eller motoren arbejder trægt	Klippehøjde for lav	Indstil en højere klippehøjde
	Knive (20) er sløve	Slib kniven eller skift den
	Knivområdet er tilstoppet	Rengør produktet
	Knive (20) er monteret forkert	Montér knive korrekt
Unormale lyde, klappen eller vibrationer	Knivskruer (34) er løse	Spænd knivskruer
	Kniven (20) er beskadiget	Skift kniven
Plæneklipper kører ud over afgrænset område	Fejl ved placering: 90°-hjørner kan føre til signal-forstyrrelser	Afrund hjørner eller lav vinkler på 45°

Garanti

Kære kunde,

På dette apparat får du 3 års garanti fra købsdatoen.

I tilfælde af mangler ved produktet har du lovmæssige rettigheder over for sælgeren af apparatet. Disse lovmæssige rettigheder bliver ikke indskrænket af garantien, som uddybes efterfølgende.

Garantibetingelser

Garanti Fristen begynder med købsdatoen. Opbevar den originale kassebon omhyggeligt. Dette bilag bruges til at dokumentere købet.

Hvis der inden for tre år fra købsdato opstår materiale- eller fabriktionsfejl, bliver produktet - efter vores skøn - repareret omkostningsfrit eller erstattet. Denne garantiydelse forudsætter, at det defekte apparat samt købsbeviset (kassebon) forelægges inden for de tre år og at der kort beskrives, hvori manglen består og hvornår den er opstået.

Hvis fejlen dækkes af vores garanti, får du et repareret eller et nyt produkt. Reparationen eller et nyt produkt er ikke begyndelsen på en ny garantiperiode.

Garantitid og lovmæssige Reklamationer

Garantitiden bliver ikke forlænget pga. garantiydelser. Dette gælder også for skiftede eller reparerede dele. Eventuelle skader og mangler, som allerede eksisterer ved købet, skal meddeles til producenten straks efter udpakningen. Reparationer, der foretages efter garantitiden er udløbet, laves mod betaling.

Garantidækning

Dette apparat blev produceret efter strenge kvalitetskrav og nøje kontrolleret inden udleveringen.

Garantiydelser gælder for materiale- og fabriktionsfejl. Denne garanti dækker ikke produktdele, der er udsat for normal slitage og derfor kan betragtes som sliddele (f.eks. knive), eller skader på skrøbelige komponenter (f.eks. kontakter).

Denne garanti bortfalder, hvis produktet er beskadiget, ikke blev anvendt korrekt eller ikke blev vedligeholdt. For at sikre en korrekt brug af produktet skal alle anvisninger i betjeningsvejledning overholdes nøje. Anvendelser og handlinger, der frarådes i betjeningsvejledningen skal ubetinget undgås.

Produktet er udelukkende beregnet til den private og ikke til den erhvervsmæssige brug. Ved misbrug og uhensigtsmæssig brug, anvendelse af vold og ved indgreb, som ikke er foretaget af vores autoriserede serviceafdeling, udløber garantien.

Bearbejdning af reklamationer

For at sikre en hurtig behandling af din anmodning, skal du følge følgende instruktioner:

- Hav kassebonen og identifikationsnummeret (IAN 356377_2007) parat som købsbevis ved alle forespørgsler.
- Varenummeret kan aflæses på typeskiltet.
- Kontakt serviceafdelingen via telefon eller mail, hvis der skulle opstå funktionsfejl eller andre mangler. Ved denne kontakt får du yderligere oplysninger vedrørende bearbejdningen af din reklamation.
- Et defekt produkt kan sammen med købsbeviset og beskrivelsen af fejlen

og hvornår den er opstået, efter samråd med vores kundeservice, sendes omkostningsfrit til den adresse, som du får oplyst. For at undgå problemer med modtagelsen og yderligere omkostninger er det vigtigt, at du kun bruger den adresse, som du har fået oplyst. Sørg for, at forsendelsen er betalt, ikke for omfangsrigt, ikke sker per ekspres eller andre særlige former for forsendelse. Send apparatet inkl. alt tilbehør som fulgte med ved købet og sørg for, at der er tilstrækkelig sikker transportemballage.

Reparationservice

Du kan få foretaget reparationer, som ikke er indbefattet af garantien, mod betaling i vores serviceafdeling. Serviceafdelingen giver dig gerne et tilbud.

Vi kan kun bearbejde apparater hvor forsendelsen er betalt og som er pakket forsvarligt.

Obs: Send dit apparat rengjort og med en beskrivelse af defekten til vores serviceafdeling.

Vi tager ikke imod apparater, uden at forsendelsen er betalt, og som er sendt som volumenpakker, ekspres-pakker eller andre særlige leveringer.

Defekte apparater, som du indsender til os, bortskaffer vi uden vederlag.

Service-center



Service Danmark

Tel.: 32 71 0005

E-Mail: grizzly@lidl.dk

IAN 356377_2007

Importør

Bemærk at den følgende adresse ikke er en serviceadresse. Kontakt først ovennævnte service-center.

Grizzly Tools GmbH & Co. KG

Stockstädter Straße 20

63762 Großostheim

Germany

www.grizzlytools.de

Contenido

Introducción297

Uso previsto.....297

Descripción general.....297

Volumen de suministro 297

Vista general 297

Descripción del funcionamiento 298

Datos técnicos298

Tiempos de carga 299

Indicaciones de seguridad.....299

Símbolos y gráficos 299

Indicaciones generales de seguridad 301

Uso correcto del cargador..... 305

Riesgos residuales 306

Puesta en funcionamiento306

Montar y colocar la estación de carga 307

Colocación del cable perimetral 307

Conectar la estación de carga con la fuente de alimentación..... 309

Conectar el cable perimetral y la estación de carga 309

Fijar la estación de carga 309

Insertar/sustituir la batería 309

Funcionamiento.....310

Primera puesta en funcionamiento ... 310

Selección de idioma..... 310

Encendido y apagado 310

Cortar el césped.....311

Corte del césped manual 311

Corte del césped programado 312

Regreso a la estación de carga..... 312

Ajustes.....312

Menús en la pantalla..... 313

Explicación de los mensajes (de estado) en la pantalla..... 314

Modo puntual/corte del césped en punto fijo 318

Ajustar la fecha y la hora..... 318

Ajuste del sensor de lluvia..... 318

Ajustar los tiempos de trabajo 319

Conectar el cortacésped con WLAN..... 319

Cambiar PIN 320

Definir/eliminar el horario 320

Ajustar áreas secundarias 320

Restaurar la configuración de fábrica 321

Leer el protocolo de trabajos y errores..... 322

Comprobar/ejecutar la actualización de firmware..... 322

Proceso de carga322

Cargar la batería..... 322

Comprobar el nivel de carga de la batería 323

Indicaciones de trabajo323

Ajustar la altura de corte..... 323

Interrumpir/iniciar el ciclo de trabajo manualmente..... 323

Conectar el dispositivo con la aplicación Lidl Home324

Activar Bluetooth® 325

Funciones de la aplicación..... 325

Política de privacidad..... 326

Desconectar dispositivo y eliminar los datos de la aplicación 327

¿Problemas con la aplicación? - FAQ 327

Limpieza/mantenimiento/almacenamiento327

Trabajos de limpieza y mantenimiento generales..... 327

Girar/cambiar las cuchillas..... 327

Eliminar bloqueos 328

Almacenamiento328

Almacenamiento durante el invierno 328

Transporte 328

Eliminación/protección del medio ambiente328

Repuestos/accesorios329

Localización de averías330

Garantía331

Servicio de reparación332

Centro de servicio332

Importador332

Traducción de la Declaración de conformidad CE original.....449

Introducción

Felicidades por la compra de su nuevo aparato. Ha adquirido un aparato de alta calidad.

Durante la producción del aparato se ha revisado su calidad y se le ha realizado una inspección final. Por lo tanto, la capacidad de funcionamiento de su aparato queda garantizada.



Este manual de instrucciones forma parte de este aparato. Contiene indicaciones importantes para la seguridad, uso y desecho del producto. Antes de utilizar el aparato, familiarícese con todas las indicaciones de uso y seguridad. Utilice exclusivamente el aparato como se describe y para los campos de aplicación especificados. Conserve el manual de instrucciones y entregue toda la documentación si traspasa este aparato a un tercero.

Uso previsto

Este dispositivo está diseñado únicamente para cortar el césped y hierbas en el ámbito doméstico. El aparato no está pensado para uso profesional. Si se le da un uso profesional, se anulará la garantía.

Cualquier otra aplicación que no esté expresamente permitida en estas instrucciones puede provocar daños en el aparato y suponer un serio peligro para el usuario. El aparato está destinado a ser utilizado por adultos. Niños o personas no familiarizadas con estas instrucciones no deben utilizar el aparato. Está prohibido utilizar el aparato con lluvia o en un entorno húmedo. El fabricante no se responsabiliza de los daños derivados de un uso erróneo o distinto del previsto.

Este aparato forma parte de la Serie Parkside X 20 V TEAM y puede utilizarse con

baterías de la serie Parkside X 20 V TEAM. Las baterías solo pueden cargarse con cargadores de la serie Parkside X 20 V TEAM.

Descripción general



En la página desplegable delantera y trasera encontrará la imagen de los componentes más importantes.

Volumen de suministro

Saque el aparato del embalaje con cuidado y revise que disponga de todas las piezas siguientes:

- Cortacésped
- Cable perimetral de 200 m
- Cargador + 4 tornillos
- Fuente de alimentación
- 6 clavos de fijación
- 350 piquetas
- Manual de instrucciones

Vista general

- 1 Tapa
- 2 Rueda giratoria
- 3 Tecla START
- 4 Tecla HOME
- 5 Tecla de retroceso
- 6 Teclas de flecha
- 7 Tecla OK
- 8 Asa de transporte
- 9 Tecla STOP
- 10 Pantalla
- 11 Cable perimetral
- 12 Clavos de fijación
- 13 Piqueta
- 14 Fuente de alimentación
- 15 Clavija de alimentación
- 16 Enchufe de carga
- 17 Estación de carga

- 18 Barra parachoques de la estación de carga
- 19 Tornillo
- 20 Cuchilla
- 21 Placa base
- 22 Unidad de carga
- 23 Cubierta
- 24 Manguito

- C** 25 Toma de corriente
- D** 26 Jack de contacto +
- D** 27 Jack de contacto-
- D** 28 LED
- D** 29 Ranura
- E** 30 Horquillas de carga
- E** 31 Indicador de la zona de trabajo
- F** 32 Compartimento de la batería
- F** 33 Batería
- H** 34 Tornillo de la cuchilla

Descripción del funcionamiento

El cortacésped tiene una herramienta de corte que gira paralelamente al plano de corte. Está equipado con un potente motor eléctrico, una sólida carcasa de plástico y un interruptor de seguridad. Además, la altura del aparato se puede regular continuamente y tiene ruedas que giran con suavidad. El cortacésped puede conectarse y controlarse opcionalmente con la aplicación Lidl Home. El funcionamiento de los elementos de mando se describe en las siguientes páginas.

Datos técnicos

Cortacésped.....PMRDA 20-Li A1
 Tensión del motor U..... 20 V ==
 Velocidad de accionamiento 1,2 km/h
 Tipo de protecciónIPX4
 Régimen de ralentí (máx. velocidad)..... 3100 min⁻¹

Círculo de corte 220 mm
 Altura de corte..... 25 - 60 mm
 Inclinación/pendiente hacia arriba/pendiente hacia abajo
 en el terreno..... máx. 47 % (25°)
 Distancia de 1 m con el cable perimetral < 10 % (5,7°)
 Cuchilla 3 con cuchillas de doble cara, reversibles - n.º de artículo 92000001
 Superficie de trabajo máx. 1000 m²
 Peso (sin estación de carga ni accesorios) 8,8 kg
 Duración del corte por carga de la batería (4 Ah).....aprox. 70 min
 Tiempo de uso recomendado (horas) por día*
 200 m² 3,5 horas
 400 m² 7 h
 600 m² 10 h
 800 m² 13,5 horas
 1000 m² 16 h

Nivel de presión acústica
 (L_{PA}) 59,9 dB(A), K_{PA} = 1,88 dB
 Nivel de potencia acústica (L_{WA})
 garantizado 66 dB(A)
 medido 63,8 dB(A), K_{WA} = 1,88 dB

* *Los tiempos necesarios reales dependen del tipo de césped, de las condiciones de crecimiento, de la humedad del aire y de la horizontalidad de la superficie.

Fuente de alimentación SF-20

Tensión de entrada/
 Entrada. 220-240 V~; 50/60 Hz; 1,5 A
 Tensión de salida/
 SalidaDC 22,0 V ==; 2,5 A
 Rango de frecuencias
 del cable perimetral 100 Hz-148,5 kHz
 Potencia máxima de transmisión del cable perimetral 50 dBA/m at 10 m
 Rango de frecuencias
 WIFI2400-2483,5 GHz
 Potencia de transmisión WLAN
 máxima 17,5 dBm

Bluetooth-WIFI-
 Rango de frecuencias ..2400-2483,5 GHz
 Potencia de transmisión Bluetooth
 máxima7 dBm
 Clase de protección II
 Tipo de protección IP65
 Temperatura exterior máx. (t_a) 50 °C

Estación de carga..... ST-20V

Tensión de entrada/
 Entrada..... 22 V == 2,5 A
 Tensión de salida/
 Salida 21 V == 2,4 A
 Peso 2,3 kg
 Tipo de protección IPX4
 Duración de carga para
 PAP 20 B3aprox. 60 min

Tiempos de carga

Este aparato forma parte de la Serie Parkside X 20 V TEAM y puede utilizarse con baterías de la serie Parkside X 20 V TEAM.
 Las baterías de la serie Parkside X 20 V TEAM solo pueden cargarse con cargadores de la serie Parkside X 20 V TEAM.

Le recomendamos utilizar este aparato únicamente con las siguientes baterías: PAP 20 B1, PAP 20 B3, Smart PAPS 204 A1, Smart PAPS 208 A1
 Le recomendamos cargar estas baterías con los siguientes cargadores: PLG 20 A3, PLG 20 A4, PLG 20 C3, PDSLГ 20 A1

Duración de carga (min)	PAP 20 A1 PAP 20 B1	PAP 20 A2	PAP 20 A3 PAP 20 B3 Smart PAPS 204 A1	Smart PAPS 208 A1
PLG 20 A1 PLG 20 A4 PLG 20 C1	60	90	120	240
PLG 20 A2	45	60	80	165
PLG 20 A3 PLG 20 C3	35	45	60	120
PDSLГ 20 A1	35	45	60	120
Smart PLGS 2012 A1	35	40	50	55

Esta tabla de tiempos de carga se aplica a la carga de baterías Parkside con cargadores Parkside. Esta tabla no se aplica a la estación de carga suministrada.

Indicaciones de seguridad

¡Atención! Al hacer uso de herramientas electrónicas deberán tenerse en cuenta las siguientes medidas de seguridad fundamentales para protegerse contra descargas eléctricas, peligro de lesiones o de incendio:

Símbolos y gráficos

Gráficos en el aparato



¡Atención!



Lea atentamente las instrucciones de uso.



Peligro de lesiones por piezas que pueden salir disparadas



Mantener a los transeúntes alejados del cortacésped

ES



Precaución: ¡Cuchilla de corte afilada! Mantener alejados los pies y las manos. ¡Peligro de lesiones!



Apague el motor antes de realizar ajustes o de limpiar el aparato.



No se sienta sobre el aparato.



No utilice el aparato si llueve y no corte el césped húmedo



¡Peligro por descarga eléctrica!



¡Atención! Existe peligro de lesión por las cuchillas en movimiento
PELIGRO: Cuchilla de corte en rotación



Mantener a los transeúntes y niños alejados del cortacésped



¡Atención! Rotación por inercia de la cuchilla cortacésped



Especificación del nivel de potencia acústica L_{WA} en dB



Los aparatos eléctricos no deben tirarse a la basura doméstica



Círculo de corte



Clase de protección III

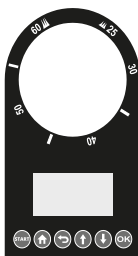

Ajuste de la altura de corte

Pantalla Control

Gráficos en la fuente de alimentación



¡Atención!



Lea atentamente las instrucciones de uso.

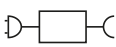

Unidad de suministro extraíble



Fusible del aparato



Transformador de seguridad a prueba de cortocircuitos y cerrado



Fuente de alimentación de conmutación



Clase de protección II



Los aparatos eléctricos no deben tirarse a la basura doméstica

Gráficos en la estación de carga



El LED parpadea en verde:

El cable perimetral está dañado o conectado incorrectamente



El LED parpadea en rojo:
La batería se está cargando



El LED está iluminado en verde: Batería cargada



Los aparatos eléctricos no deben tirarse a la basura doméstica.



Indicador de la zona de trabajo

Gráficos en el manual



Símbolo de peligro con indicaciones sobre la prevención de daños personales o materiales



Símbolo de obligatoriedad con indicaciones sobre la prevención de daños



Símbolo de información con instrucciones para un mejor manejo del aparato

Indicaciones generales de seguridad



IMPORTANTE Lea atentamente el manual de instrucciones. Guarde el manual de instrucciones para futuras consultas.



Este aparato puede provocar lesiones graves si se utiliza de forma indebida. Para

evitar daños personales y materiales, lea y siga las siguientes indicaciones de seguridad y familiarícese con todos los controles.

Preparación:

- Los niños, las personas con capacidades físicas, sensoriales o intelectuales reducidas o con insuficiente experiencia y conocimientos, o las personas que no estén familiarizadas con las instrucciones no deben nunca manejar el aparato. Se debe supervisar que los niños no jueguen con el aparato. La limpieza y el mantenimiento no pueden ser realizados por niños.
- Nunca permita que los menores o personas que no estén familiarizadas con las instrucciones mencionadas usen la máquina. Las normativas locales pueden establecer una edad mínima para el usuario.
- El usuario será responsable de los accidentes y daños causados a otras personas o sus propiedades.
- Revise el terreno donde va a utilizar el aparato y retire las piedras, palos, alambres u otros objetos.
- Antes de cada uso, realice una inspección visual del aparato. No utilice el aparato si faltan

dispositivos de protección, componentes del dispositivo de corte o pernos, o si estos están desgastados o dañados. Para evitar desequilibrios, las herramientas y pernos dañados deben sustituirse siempre por conjuntos.

- Tenga cuidado al utilizar aparatos con varias herramientas de corte, ya que el movimiento de una cuchilla puede provocar la rotación del resto de cuchillas.
- Utilice únicamente repuestos y accesorios que hayan sido suministrados y recomendados por el fabricante. El uso de piezas de terceros provoca la pérdida inmediata de los derechos de garantía.
- Asegúrese de la correcta instalación del sistema automático de protección perimetral según las instrucciones.

Funcionamiento del aparato:



Durante trabajo, no pase los pies ni las manos cerca o debajo de piezas en rotación. ¡Existe peligro de lesiones!



Cumpla con las restricciones para emisión de ruidos y las normas locales.

- No deje nunca desatendida la máquina si sabe que hay animales domésticos, niños u otras personas cerca.
- Corte el césped solo a la luz del día o con buena iluminación artificial.
- Evite poner en funcionamiento la máquina si el césped está mojado.
- No utilice la máquina si lleva calzado descubierto. Utilice siempre calzado resistente y pantalones largos.
- Procure tener siempre un buen soporte en las pendientes.
- Tenga especial cuidado cuando gire la máquina hacia usted.
- Si entran objetos extraños en la herramienta de corte o si la máquina comienza a vibrar de manera inusual o produce ruidos inusuales, interrumpa inmediatamente la corriente (STOP) y deje que la máquina se pare. Desconecte la máquina del suministro de corriente y siga los siguientes pasos antes de volver a arrancarla y hacerla funcionar:
 - Compruebe si hay daños en la máquina.
 - Sustituya las piezas dañadas o repárelas.
 - Compruebe si hay alguna pieza suelta y, dado el caso, apriétela.
- Apague el aparato y espere hasta que se detengan las cuchillas y retire la batería del

aparato en los siguientes casos:

- Antes de eliminar un bloqueo.
- Antes de revisar la máquina, limpiarla o realizar trabajos en ella.
- Para comprobar si la máquina está dañada después de que haya entrado un objeto extraño.
- Para una comprobación inmediata en caso de que la máquina empiece a vibrar de forma anormal.
- Encienda el motor siguiendo las instrucciones y solo cuando sus pies se encuentren a una distancia de seguridad con respecto a las herramientas de corte.
- Encienda el aparato con cuidado de acuerdo con las indicaciones de este manual de instrucciones. Procure mantener una distancia suficiente de sus pies con respecto a las cuchillas en rotación.

No está permitido elevar ni transportar el aparato mientras el motor está en funcionamiento. Apague el aparato cuando sea necesario inclinarlo para su transporte, cuando se vayan a atravesar otras superficies que no sean césped y cuando se vaya a trasladar el aparato hacia o desde las superficies de siega.

- No trabaje con un aparato de-

teriorado, incompleto o si se ha remodelado sin la autorización del fabricante.

- No sobrecargue el aparato. Trabaje únicamente con el rango de potencia indicado y no modifique los ajustes de regulación del motor. No utilice máquinas de poco rendimiento para trabajos pesados. No utilice el aparato para fines no previstos.
- No utilice el aparato cerca de líquidos inflamables o gases. Si no se respeta este requisito, existe peligro de incendio o de explosión.
- Nunca levante o transporte el aparato con el motor en marcha.
- Este aparato no debe ser utilizado a alturas superiores a 2000 m.
- No deje nunca el aparato listo para funcionar en el lugar de trabajo sin vigilancia.

Mantenimiento y almacenamiento:

- Al hacer el mantenimiento de la cuchilla cortadora tenga en cuenta que, incluso si la fuente de tensión está apagada, las cuchillas pueden moverse.
- Procure que todas las tuercas, pernos y tornillos estén apretados y que el aparato esté en un estado seguro para trabajar.

- Revise el cortacésped para ver si tiene algún daño.
- Repare las piezas que estén dañadas.
- No intente reparar el aparato usted mismo, a no ser que disponga de la formación necesaria. Todos los trabajos que no se han indicado en este manual solo pueden ser realizados por servicios de atención al cliente autorizados por nosotros.
- Conserve el aparato en un lugar seco y fuera del alcance de los niños.
- Manipule el aparato con cuidado. Para poder trabajar mejor y con más seguridad, mantenga las herramientas afiladas y limpias. Siga las instrucciones de mantenimiento.
- Utilice guantes de protección cuando vaya a cambiar el dispositivo de corte.
- Por motivos de seguridad, sustituya las piezas desgastadas o dañadas. Extreme las precauciones al ajustar las cuchillas para que sus dedos no queden atrapados entre las cuchillas giratorias y las piezas estacionarias de la máquina.
- Asegúrese de que solo se emplean herramientas de corte de repuesto autorizadas por el fabricante.

Seguridad eléctrica:

- Asegúrese de que la tensión de la red se corresponda con las indicaciones de la placa de características.
- Evite el contacto corporal con piezas puestas a tierra (p. ej., vallas de metal o postes metálicos).
- Durante los trabajos, mantenga alejado el cable de red de la herramienta de corte. Las cuchillas de corte pueden dañar el cable de red y provocar el contacto con partes activas.
- No utilice el cable de red para sacar el enchufe de la clavija. Proteja el cable de red del calor, del aceite y de los bordes puntiagudos.
- Apague el aparato y desenchúfelo de la corriente eléctrica si el cable de red está dañado. Si se daña el cable de alimentación de este aparato, deberá ser sustituido por el fabricante, su servicio de atención al cliente o por una persona con cualificación similar para evitar peligros.
- No enchufe ningún cable de red a la red eléctrica. No toque ningún cable de red dañado mientras esté conectado a la red eléctrica. Si el cable de red está dañado, podría tocar partes activas.

- Conecte la máquina y/o sus periféricos únicamente a circuitos de alimentación protegidos por un dispositivo de corriente residual con una corriente de disparo no superior a 30 mA.

Indicaciones de seguridad especiales para aparatos con batería:

- Asegúrese que el aparato está apagado antes de insertar la batería. Si introduce la batería mientras la herramienta electrónica está encendida, pueden producirse accidentes.
- Las baterías solo deben cargarse en espacios interiores porque es para lo que está previsto el cargador. Peligro de descarga eléctrica.
- Para reducir el riesgo de descarga eléctrica, retire el enchufe del cargador de la toma de corriente antes de limpiarlo.
- No exponga la batería durante mucho tiempo a una fuerte irradiación solar y no la deposite sobre radiadores. El calor daña la batería y existe peligro de explosión.
- Si la batería está caliente, deje que se enfríe antes de cargarla.
- No abra la batería y evite que se produzcan daños mecánicos en la batería. Existe peligro de cortocircuito y podrían despen-

derse vapores que irriten las vías respiratorias. Garantice una buena ventilación y, en caso de que las molestias persistan, visite a un médico.

- No utilice baterías no recargables. Podría dañar el aparato.

Uso correcto del cargador

- Este aparato puede ser utilizado por menores a partir de 8 años, además de por personas con sus capacidades físicas, sensoriales o mentales reducidas o que carezcan de experiencia y conocimientos, siempre que sean supervisadas o instruidas sobre el uso seguro del aparato y sean capaces de entender los peligros que puede ocasionar. Los menores no pueden jugar con el aparato. La limpieza y el mantenimiento del usuario no pueden ser realizados por menores sin estar supervisados.
- Para cargar la batería, utilice exclusivamente el cargador que se suministra. Existe peligro de incendio y de explosión.
- Antes de utilizar el aparato, revise el cargador, cable y enchufe y encargue su reparación a personal experto cualificado y únicamente con piezas de repuesto originales. No utilice un cargador defectuoso y no intente abrirlo por su cuenta. Así se

garantiza que la seguridad del aparato sigue intacta.

- Procure que la tensión de la red se corresponda con los datos de la placa de características del cargador. Existe el peligro de descarga eléctrica.
- Desconecte el cargador de la red antes de abrir o cerrar las conexiones de la herramienta eléctrica. De este modo, se evitan daños en la batería y en el cargador.
- Mantenga el cargador limpio y alejado de la humedad y la lluvia. Nunca utilice el cargador al aire libre. La suciedad y la entrada de agua aumentan el riesgo de sufrir una descarga eléctrica.
- El cargador solo puede utilizarse con las baterías originales correspondientes. Cargar otras baterías puede provocar lesiones y peligro de incendio.
- Evite que se produzcan daños mecánicos en el cargador. Pueden provocar cortocircuitos internos.
- El cargador no debe ponerse en funcionamiento sobre o en las inmediaciones de bases inflamables (por ej., papel, tejidos). Existe peligro de incendio por el calor que se genera al cargar.
- Si se daña el cable de alimen-

tación de este aparato, deberá ser sustituido por el fabricante, su servicio de atención al cliente o una persona con cualificación similar para evitar peligros.

- No recargue en el cargador baterías que no son recargables. Podría dañar el aparato.

Riesgos residuales

Incluso aunque esta herramienta eléctrica se maneje con precaución, existen siempre riesgos residuales. Debido a su diseño y ejecución, esta herramienta eléctrica puede presentar los siguientes peligros:

- Lesiones por corte si no se usan guantes adecuados.



¡Advertencia! Esta herramienta eléctrica genera durante su funcionamiento un campo electromagnético. En determinadas circunstancias este campo puede afectar a implantes médicos activos o pasivos. Para reducir el peligro de lesiones graves o mortales, los usuarios de implantes médicos deben consultar a su médico y al fabricante del implante médico antes de utilizar la máquina.

Puesta en funcionamiento





¿Necesita ayuda? Ofrecemos un servicio de instalación. Infórmese en nuestra página web: www.grizzlytools.de/service/maehroboter-installationsservice

 Compruebe regularmente la superficie del césped en busca de piedras, ramas, cables o escombros, pues podrían causar daños en el aparato y en las cuchillas.

A Montar y colocar la estación de carga

1. Coloque la unidad de carga (22) con los dos salientes primero en la placa base (21) de la estación de carga.
2. Presione la unidad de carga (22) hacia abajo para que quede firmemente asentada en la placa base.
3. Fije la unidad de carga (22) desde abajo a la placa base (21) con los cuatro tornillos suministrados (19).
4. Coloque la estación de carga (17) en una posición horizontal cercana a una toma de corriente con al menos 2 m de espacio hacia delante y 1 m de espacio hacia atrás.

 Una vez que haya colocado y conectado el cable perimetral, deberá fijar la estación de carga. Para ello, observe el capítulo Estación de carga «Fijar la estación de carga».

 Para determinar la distancia con el borde, consulte los datos que figuran en el capítulo «Colocación del cable perimetral».

 Asegúrese de que la estación de carga (17) esté situada a una distancia suficiente de estanques, piscinas y escalones.

 Se recomienda ubicar la estación de carga (17) bajo techo para prevenir daños derivados del clima.

B Colocación del cable perimetral

Antes de poder poner en marcha el cortacésped, debe colocarse el cable perimetral (11) alrededor de la superficie del césped sobre la que va a trabajar el cortacésped. Esto puede realizarse mediante los pasos siguientes:

- Marque la superficie con las piquetas (13).
- Entierre el cable perimetral (11) en el suelo (**máx. 5 cm de profundidad**).

 El cortacésped recorre el cable perimetral a lo largo de aprox. 20 - 30 cm antes de girar y buscar una nueva dirección. Coloque el cable perimetral adecuadamente para evitar daños.

 Para la primera puesta en marcha es recomendable marcar el recorrido del cable perimetral (11) con piquetas (13), por si fuera preciso realizar correcciones más adelante.

 El cortacésped funciona perfectamente con una longitud de cable perimetral de hasta 200 m. No utilice un cable perimetral más largo.

- La superficie del césped debe delimitarse como un área cerrada (véase la figura).
- Los cables perimetrales (11) tendidos en paralelo con una distancia de mínimo 10 cm son interpretados por el cortacésped como un obstáculo y los esquiva (véase la figura ②).
- Los cables perimetrales (11) tendidos en paralelo con una distancia de 5 mm o menos no son detectados ni recorridos por el cortacésped.

- Evite formar esquinas en un ángulo de 90°. Divídalas en su lugar en dos ángulos de 45° (véase la figura ③).
- El sistema de sensores del cortacésped puede detectar y esquivar obstáculos estáticos y firmes (muros, mobiliario de jardín, etc.) mayores que 100 mm. Proteja los obstáculos delicados (por ejemplo, lechos de flores) en la superficie del césped usando el cable perimetral (11).
- Mantenga una distancia mínima de 1 m entre los obstáculos delimitados. Delimite los objetos que no puedan mantener esta distancia mínima como si fueran obstáculos (véase la figura ②).

 Asegúrese de que el cable perimetral (11) no se solapa en ningún punto. Esto puede provocar averías y fallos en el funcionamiento del cortacésped.

Árboles

El cortacésped reconoce los árboles como obstáculos normales. Sin embargo, las raíces que sobresalen pueden producir daños en las cuchillas (20) o en la parte inferior del aparato.

Se recomienda rodear los árboles adicionalmente con el cable perimetral (11).

Piedras

- Aleje las piedras pequeñas (**inferiores a 100 mm**) de la superficie del césped. Pueden producirse daños en el dispositivo y en las cuchillas (20).
- El cortacésped reconoce las piedras (**mayores de 100 mm**) como obstáculos normales. Se recomienda rodear las piedras adicionalmente con el cable perimetral (11).

Pendientes ascendentes/ descendentes

El cortacésped puede recorrer pendientes ascendentes y descendentes de un máximo de 25° (47%).

A una distancia de 1 m con respecto al cable perimetral, la pendiente ascendente/descendente no debe superar los 5,7° (10%).

 Asegúrese de que entre el cable perimetral (11) y los obstáculos en una pendiente ascendente haya una distancia de al menos 30 cm; 40 cm si se trata de una pendiente descendente.

Estanques y piscinas

Los estanques y piscinas deben preferiblemente delimitarse con el cable perimetral (11), salvo que estén construidas de manera que el cortacésped no pueda caer al agua. Esto podría producir daños eléctricos graves en el dispositivo.

Caminos y calzadas

Si los caminos y calzadas se encuentran al mismo nivel de suelo que la superficie del césped, el cortacésped puede cruzarlos sin dificultad.

Si existen diferencias de altitud entre la superficie del césped y el camino o la calzada, delimite estos últimos con una distancia de seguridad de aproximadamente 40 cm.

Pasajes estrechos

Los pasajes estrechos en la superficie de césped delimitada deben tener una anchura de al menos 1,2 m y una longitud máxima de 8 m (véase la figura ④).

 La anchura de 1,2 m se refiere a la distancia del cable perimetral. El cable perimetral es atravesado por el cor-

tacésped a una distancia de 0,2 m a ambos lados cuando se corta.

C Conectar la estación de carga con la fuente de alimentación

1. Conecte la fuente de alimentación (14) a la estación de carga (17) a través del enchufe de carga (16) y la toma de corriente de carga (25).
2. Atornille el manguito (24) alrededor de la junta para protegerla de la humedad.

D Conectar el cable perimetral y la estación de carga

1. Retire el aislamiento aprox. 10-15 mm en ambos extremos del cable perimetral (11) con la ayuda de un pelacables.
2. Abata la cubierta (23) hacia arriba.
3. Conecte el extremo del cable perimetral (11) que va hacia delante y rodea la superficie del césped que se va a cortar con el jack de contacto marcado con - (27).
4. Pase el otro extremo del cable perimetral (11) por la ranura (29) situada debajo de la estación de carga (17).
5. Conecte este extremo del cable con el jack de contacto marcado con + (26).
6. Conecte la clavija de alimentación (15) a la corriente.
7. Compruebe el LED (28) en la estación de carga.
Si el LED (28) está iluminado permanentemente en verde significa que el cable perimetral (11) está conectado correctamente con la estación de carga (17).



Quando vaya a tender el cable perimetral (11), déjelo 0,5 - 1 mm más largo de lo necesario para que le sobre cable para correcciones.



No pliegue los restos "salientes" del cable perimetral. Esto puede provocar averías y fallos en el funcionamiento del cortacésped.

E Fijar la estación de carga

Asegure la estación de carga y la barra parachoques de la misma (18) con los clavos de fijación (12).

El parachoques de la estación de carga (18) se coloca en el lateral de la misma fuera de la superficie de césped delimitada.

El indicador de la zona de trabajo (31) de la estación de carga debe ubicarse en el interior de la superficie de césped delimitada.

F Insertar/sustituir la batería



Al sustituir la batería: Apague el aparato y espere hasta que se detengan las cuchillas. Existe el peligro de lesionarse.



Si la batería está dañada, existe peligro de lesiones por la salida del líquido de la batería. En caso de contacto con los ojos o la piel, lave las zonas afectadas con agua o un neutralizador y acuda a un médico.

1. Voltee el cortacésped.
2. Abra el compartimento de la batería (32) situado en la parte inferior del aparato desenroscando los 4 tornillos.

3. Extraiga la batería agotada (33).
4. Coloque una batería cargada.
5. Cierre de nuevo el compartimento de la batería (32).

Funcionamiento

Primera puesta en funcionamiento

Encender el cortacésped

1. Mantenga pulsada la tecla START (3) durante 3 segundos hasta que la pantalla (10) se ilumine.
2. Ajuste el idioma deseado. Seleccione con las teclas de flecha (6) y confirme su selección con la tecla OK (7).
3. Ajuste la fecha y la hora con las teclas de flecha (6).
Confirme con la tecla OK (7). Para navegar por cada posición, utilice la tecla OK (7) (salto hacia la derecha).



Es necesario una configuración correcta de la fecha y la hora para que los ajustes horarios de trabajo se apliquen correctamente.

4. Introduzca el PIN de 4 dígitos (por defecto «1111»). Para conocer qué cifras corresponden a cada tecla, consulte el capítulo «Configuración».



Después de la primera puesta en marcha, cambie la contraseña ajustada de fábrica. Consulte el capítulo «Cambiar PIN».

5. Pulse la tecla OK (7) para acceder al menú principal.
El cortacésped se encuentra ahora en el modo de espera.

Selección de idioma

1. Si es necesario, abra la tapa (1).
2. Desbloquee la pantalla (10) con el PIN de 4 dígitos (por defecto «1111»).
3. Pulse la tecla OK (7) para acceder al menú principal.
4. Con las teclas de flecha (6), seleccione «Settings» (configuración).
5. Confirme la selección con la tecla OK (7).
6. Con las teclas de flecha (6), seleccione «Language» (idioma).
7. Confirme la selección con la tecla OK (7).
8. Con las teclas de flecha (6), seleccione el idioma deseado.
9. Confirme la selección con la tecla OK (7).
10. Vuelva al menú principal con la tecla de retroceso (5).



Encendido y apagado

Encender el cortacésped

1. Mantenga pulsada la tecla START (3) durante 3 segundos hasta que la pantalla (10) se ilumine.
2. Introduzca el PIN de 4 dígitos (por defecto «1111»). Para conocer qué cifras corresponden a cada tecla, consulte el capítulo «Configuración».
3. Pulse la tecla OK (7) para acceder al menú principal.

El cortacésped se encuentra ahora en el modo de espera.



Si ha introducido el PIN erróneo: Espere unos 3 segundos o pulse la tecla OK (7) para poder introducir de nuevo el PIN.

Si introduce un PIN erróneo tres veces seguidas, la pantalla se bloquea durante 15 segundos. Por cada PIN erróneo adicional, el tiempo de bloqueo se duplica.

Apagar el cortacésped

1. Mantenga pulsada la tecla START (3) durante 3 segundos.

El cortacésped se detiene cuando:

- Se pulsa la tecla STOP (9)
- Se levanta la tapa (1)
- Pierde la señal del cable perimetral y no la vuelve a encontrar en el plazo de 5 minutos
- Supera el cable perimetral durante corte del césped
- Se queda atascado entre obstáculos y necesita más de 10 segundos para encontrar una salida.
- Se levanta del suelo

Cortar el césped

Hay dos modos disponibles: **corte del césped manual** y **corte del césped programado**.

i En ambos modos el cortacésped pasa automáticamente por el cable perimetral una vez cada siete días activados y corta esta zona.

i En función de la naturaleza del césped (altura, grosor), el robot cortacésped ajusta su velocidad de corte para garantizar un buen resultado.

Corte del césped manual

Requisitos para iniciar el modo «Corte del césped manual»:

- El cortacésped debe estar en el modo de espera para iniciar el corte del césped manual (véase el capítulo «Encendido/apagado», apartado «Encender el cortacésped»).

- El **arranque desde la estación de carga** requiere una capacidad de la batería superior al 70%. En caso contrario, el cortacésped pasa automáticamente al modo de carga hasta que la capacidad sea superior al 90% y, entonces, abandona automáticamente la estación de carga.
- El **arranque fuera de la estación de carga y dentro del cable perimetral** requiere una capacidad de la batería superior al 30%. Si la capacidad de la batería es inferior o igual al 30 %, el cortacésped vuelve automáticamente a la estación de carga.

1. Abra la tapa (1).
2. Desbloquee la pantalla (10) con el PIN de 4 dígitos (por defecto «1111»).
3. Pulse la tecla OK (7).
4. Presione durante 1 segundo la tecla START (3) para iniciar el modo de **corte del césped manual**.

En este modo, el aparato funciona mientras se haya ajustado el tiempo de trabajo (véase el capítulo «Ajustar los tiempos de trabajo») o hasta un máximo de 24 horas. A las 24 horas, el aparato vuelve automáticamente a la estación de carga y se pone en marcha al día siguiente según el horario si se ha programado una hora de inicio. De lo contrario, el aparato permanece en la estación de carga.

i Si se pulsa la tecla STOP (9) en este modo, aparece el mensaje «Parada de emergencia» en la pantalla, seguido del mensaje «¿Continuar trabajando?». Confirme con la tecla OK (7) para iniciar de nuevo el corte del césped manual o termine el corte manual pulsando la tecla de retroceso (5).

i Si durante el corte del césped manual se muestra un fallo en la pantalla y usted puede subsanarlo y reconocerlo, el cortacésped se pondrá en marcha automáticamente 30 segundos después de cerrar la tapa (1).

Corte del césped programado

Requisitos para iniciar el modo «Corte del césped programado»:

- El cortacésped debe estar en el modo de espera para iniciar el corte del césped programado (véase el capítulo «Encendido/apagado», apartado «Encender el cortacésped»).
- El **arranque desde la estación de carga** requiere una capacidad de la batería del 100%. En caso contrario, el cortacésped pasa automáticamente al modo de carga hasta que la capacidad sea del 100% y, entonces, abandona automáticamente la estación de carga.
- El **arranque fuera de la estación de carga y dentro del cable perimetral** requiere una capacidad de la batería superior al 30%. Si la capacidad de la batería es inferior o igual al 30%, el cortacésped vuelve automáticamente a la estación de carga.

1. Cierre la tapa (1).

El cortacésped **arranca automáticamente desde el modo de espera a la hora programada** en el horario (véase el capítulo «Ajustar los tiempos de trabajo») si se cumplen los requisitos de arranque.

No pulse adicionalmente la tecla START ya que, de lo contrario, el cortacésped funcionaría en el modo manual y no en el programado.

i Si se pulsa la tecla STOP (9) en este modo, aparece el mensaje «Parada de emergencia» en la pantalla, seguido del mensaje «¿Continuar trabajando?». Confirme con la tecla OK (7) para iniciar de nuevo el corte del césped o termine el corte del césped pulsando la tecla de retroceso (5). **El corte del césped no continuará hasta que se alcance la siguiente hora de inicio programada** y se cumplan las condiciones de inicio, o cuando se inicie el corte del césped manual.





i Si durante este modo se muestra un fallo en la pantalla y usted puede subsanarlo y reconocerlo, el cortacésped se pondrá en marcha automáticamente 30 segundos después de cerrar la tapa (1).

Regreso a la estación de carga

Cuando el aparato se encuentra en el modo de espera, mantenga pulsada la tecla HOME (4) durante unos 3 segundos. La pantalla (10) muestra «Cerrar la tapa para iniciar». Cierre la tapa (1) y el cortacésped regresa a la estación de carga. Una vez aquí, comenzará a cargarse.

G Ajustes

El cortacésped dispone de las siguientes posibilidades de configuración, a las que puede acceder a través del panel de control si necesita cambiar ajustes de fábrica.

Tecla en el panel de control	Denominación	Número para la entrada del PIN	Función(es)
	Tecla HOME (4)	1	Pulsar cuando el aparato se encuentra en el modo de espera para que regrese a la estación de carga
	Tecla de flecha (6)	2	Mueve hacia arriba la selección/el cursor en la interfaz del menú Aumenta una cifra cuando se ajustan parámetros
	Tecla de flecha (6)	3	Mueve hacia abajo la selección/el cursor en la interfaz del menú Reduce una cifra cuando se ajustan parámetros
	Tecla OK (7)	4	Confirma un ajuste Accede a la interfaz de entrada del PIN después de que una condición de error haya terminado Accede al siguiente menú Confirmación para pasar del menú principal al siguiente nivel del menú
	Tecla de retroceso (5)		Regresa al menú anterior Cancela la siguiente orden de trabajo

Menús en la pantalla

Menú principal	2.º nivel del menú	3.º nivel del menú	
Modo puntual			
Ajuste	Idioma		
	Fecha y hora		
	Modo lluvia		
	Tiempo de trabajo		
	Activar wifi		
	Cambiar PIN		
	Información		Protocolo de errores
			Protocolo de trabajo
			Información del aparato
	Ajuste de fábrica		
Comprobación de versión			
Horario			
Áreas secundarias			

Explicación de los mensajes (de estado) en la pantalla

Texto en el panel de control	Explicación
En espera	El cortacésped se encuentra en el modo de espera, no hay ningún mensaje de error
Introducir PIN	Solicitud de introducción del PIN
Carga	El cortacésped se está cargando
Cortar el césped	El cortacésped está cortando el césped
Cortar el césped automáticamente	El cortacésped está cortando el césped automáticamente
Modo puntual	El cortacésped está cortando una superficie definida
Cortar césped en punto fijo finalizado	Corte del césped en el «Modo puntual» finalizado
Regreso	La estación está regresando a la estación de carga
Pausa	El cortacésped está pausado, provocado por: - Pulsar la tecla STOP - Pulsar la tecla "Pausa" en la aplicación
Parada de emergencia	Se pulsó la tecla STOP (9)
Cargar para trabajo	El cortacésped se está cargando
Actualizar	Ejecutar/se está ejecutando una actualización del firmware
Batería baja, cargar para iniciar	El nivel de carga de la batería no cumple los requisitos mínimos al comenzar el trabajo: 70 % para el corte automático del césped 30 % para el corte del césped en punto fijo (modo puntual)
Está lloviendo, regreso	El sensor de lluvia se ha activado
Cierre la tapa para iniciar	Solicitud para cerrar la tapa (1)
Carga para trabajo interrumpida	La carga se ha interrumpido (por ejemplo, manualmente o debido a un fallo de alimentación)
Trabajo interrumpido, inténtelo de nuevo	Se ha interrumpido el corte del césped automático (por ejemplo, se ha pulsado la tecla STOP (9), se ha abierto la tapa (1)).
Coloque en la limitación e inténtelo de nuevo	Solicitud para colocar el cortacésped dentro del cable perimetral
¿Reanudar el trabajo?	Pulsar la tecla OK (7) para continuar con el trabajo o pulsar la tecla de retroceso (5)
Ajuste incorrecto de hora	Corregir las horas

Carga para trabajo interrumpida	El proceso de carga se ha interrumpido, causa que debe comprobarse in situ
Cierre la tapa para iniciar	Cierre la tapa (1)
Se ha detenido el trabajo actual	El trabajo se ha interrumpido, causa que debe comprobarse in situ
Baja tensión de la batería	El nivel de carga de la batería no cumple los requisitos mínimos al comenzar el trabajo:
Baja tensión de la batería, cargar para iniciar	70 % para el corte automático del césped 30 % para el corte del césped en punto fijo (modo puntual) Ponga el cortacésped en la estación de carga
Batería baja, regreso a estación de carga	o espere a que termine el proceso de carga o el cortacésped regresa por sí mismo a la estación de carga
Error de carga inesperado	Compruebe la causa in situ, si es necesario compruebe el contacto correcto entre el aparato y la estación de carga. Reinicie el proceso de carga reiniciando el aparato y colocándolo de nuevo en la estación de carga.
Corriente de carga demasiado baja	Comprobar el suministro de energía
Sin señal de cable delimitador	Compruebe la correcta instalación del cable perimetral y corríjala si es necesario Coloque el cortacésped dentro de la delimitación y vuelva a ponerlo en marcha
Sin señal, instalar primero el cable delimitador	
Señal de bucle perdida	
¡Cortacésped bloqueado! Esperando...	Espere hasta que el proceso que se está ejecutando actualmente finalice
PIN incorrecto, inténtelo de nuevo.	Introduzca de nuevo el PIN
Coloque en la limitación e inténtelo de nuevo	Coloque el cortacésped dentro de la delimitación y vuelva a ponerlo en marcha
Cortacésped fuera	
Reinicie para iniciar la actualización del firmware	Reinicie el cortacésped
Trabajo interrumpido, inténtelo de nuevo	

Sensor de lluvia activado	El sensor de lluvia está activado
Cortacésped en la estación	Cortacésped en la estación
El cortacésped no está en la estación	El cortacésped no está en la estación, si es necesario coloque el cortacésped en la estación
Pulse la tecla de inicio para empezar	Pulse la tecla START (3)
Duración mínima 30 minutos	Aviso del tiempo necesario
Buscando señal...	El cortacésped busca su señal
Copiando archivo, espere	Espere a que acabe el proceso de copiado
Apague	Apague el cortacésped
Actualización incorrecta	Vuelva a actualizar si es necesario
Error	Véase el capítulo «Leer el protocolo de trabajos y errores»
Motor de corte bloqueado	Véase el capítulo «Eliminar bloqueos»; comprobar si la cuchilla está defectuosa o hay cuerpos extraños
Bloqueo del motor izquierdo	Contacte con el fabricante si es necesario (véase «Centro de servicio»)
Sustituya la batería	Sustituir la batería
Batería anormal	
Batería dañada	
Temperatura de la batería demasiado baja (descarga)	Interrumpir el proceso de carga
Tensión de la batería demasiado alta	Tensión de la batería demasiado alta
Temperatura alta de la batería	La batería está muy caliente
Corriente de carga alta	Interrumpir el proceso de carga, comprobar la corriente de entrada
Tensión de carga alta	Interrumpir el proceso de carga, comprobar la tensión de entrada
Temperatura alta	Interrumpir el proceso de carga
Cortacésped levantado	Se levantó el cortacésped del suelo
Cortacésped girado	Coloque el cortacésped en el suelo e inícielo de nuevo

Cortacésped atascado	Libere el cortacésped e inícielo de nuevo
Cortacésped inclinado	Coloque el cortacésped en el suelo e inícielo de nuevo
Sobrettemperatura del motor	Apague el cortacésped y deje que se enfríe
Error de motor	Contacte con el fabricante (véase «Centro de servicio»)
Emsensor no conectado	
Fallo del sensor del hall	
Error de hardware	
Carga anormal	
Descarga anormal	
Error en la descarga de la batería	
Error de la unidad de medición inercial (IMU)	
Error de motor	
Motor desconectado	
Error del sensor del hall del motor	
Sobrecorriente del motor	
Motor bloqueado	
Parada de motor derecho	
Fallo del sensor de lluvia	
Fallo del sensor de bucle	

Modo puntual/corte del césped en punto fijo

Esta función le permite cortar selectivamente las zonas de césped que, de otro modo, estarían cubiertas por muebles para sentarse, juegos infantiles o similares.

1. Coloque el cortacésped en la zona objetivo del césped.
2. Si es necesario, abra la tapa (1).
3. Desbloquee la pantalla (10) con el PIN de 4 dígitos (por defecto «1111»).
4. Pulse la tecla OK (7) para acceder al menú principal.
5. Con las teclas de flecha (6), seleccione «Modo puntual». La pantalla muestra «Cierre la tapa para iniciar».
6. Cierre la tapa (1) y el cortacésped comienza a cortar el césped en punto fijo.

i El cortacésped corta en espiral en sentido contrario a las agujas del reloj y pasa al «corte del césped automático» tras un radio de corte de 1 m o tras 3,5 minutos de corte.

Si el cortacésped encuentra un obstáculo, se detiene y la pantalla indica que el corte se ha detenido y el cortacésped pasa al modo de espera.

Cuando el cortacésped llega al cable perimetral (11), continúa cortando en la dirección de la espiral opuesta.

i Si el cortacésped se encuentra fuera del cable perimetral (11) o en la estación de carga y usted selecciona el «modo puntual», la pantalla muestra «Por favor, colóquelo dentro de la delimitación e inténtelo de nuevo». Coloque el cortacésped dentro del cable perimetral (11) y jun-

to a la estación de carga y reinicie el «modo puntual».

i Si el nivel de carga de la batería es inferior al 30 %, la pantalla muestra «Batería baja» después de 2 segundos. Cargue el cortacésped antes de empezar a cortar el punto fijo.

Ajustar la fecha y la hora

1. Si es necesario, abra la tapa (1).
2. Desbloquee la pantalla (10) con el PIN de 4 dígitos (por defecto «1111»).
3. Pulse la tecla OK (7) para acceder al menú principal.
4. Con las teclas de flecha (6), seleccione «Settings» (configuración).
5. Confirme la selección con la tecla OK (7).
6. Con las teclas de flecha (6), seleccione «Fecha y hora».
7. Confirme la selección con la tecla OK (7).
8. Cambie la fecha y la hora con las teclas de flecha (6). Para navegar por cada posición, utilice la tecla OK (7) (salto hacia la derecha).

i Es necesario una configuración correcta de la fecha y la hora para que los ajustes horarios de trabajo se apliquen correctamente.

Ajuste del sensor de lluvia

! **No deje trabajar al cortacésped bajo una lluvia intensa y desconecte la estación de carga de la red.**

Si el sensor de lluvia está activado, el cortacésped regresará a la estación de carga en caso de lluvia.

1. Si es necesario, abra la tapa (1).
2. Desbloquee la pantalla (10) con el PIN de 4 dígitos (por defecto «1111»).
3. Pulse la tecla OK (7) para acceder al menú principal.
4. Con las teclas de flecha (6), seleccione «Settings» (configuración).
5. Confirme la selección con la tecla OK (7).
6. Con las teclas de flecha (6), seleccione «Modo lluvia».
7. Confirme la selección con la tecla OK (7).
8. Para **desactivar** el sensor de lluvia, seleccione «Desactivar» y confirme la selección con la tecla OK (7).
Para **activar** el sensor de lluvia, seleccione «Activar» y confirme la selección con la tecla OK (7).
9. Confirme la selección con la tecla OK (7).
10. Vuelva al menú principal con la tecla de retroceso (5).

 Seleccione un periodo de tiempo en minutos en el que el cortacésped debe volver a funcionar después de la lluvia.

Decida también si el cortacésped debe compensar la interrupción del tiempo de trabajo causada por la lluvia.

Confirme la selección con la tecla OK (7).

9. Vuelva al menú principal con la tecla de retroceso (5).

 Le recomendamos que no utilice el cortacésped cuando llueva.



Ajustar los tiempos de trabajo

1. Si es necesario, abra la tapa (1).
2. Desbloquee la pantalla (10) con el PIN de 4 dígitos (por defecto «1111»).
3. Pulse la tecla OK (7) para acceder al menú principal.
4. Con las teclas de flecha (6), seleccione «Settings» (configuración).

5. Confirme la selección con la tecla OK (7).
6. Con las teclas de flecha (6), seleccione «Tiempo de trabajo».
7. Confirme la selección con la tecla OK (7).
8. Seleccione el tiempo de trabajo deseado con las teclas de flecha.

 El tiempo de trabajo se fija en horas completas por día.

9. Confirme la selección con la tecla OK (7).
10. Vuelva al menú principal con la tecla de retroceso (5).

 Cuando se alcanza el tiempo de trabajo diario establecido, el cortacésped vuelve automáticamente a la estación de carga. La prolongación del tiempo de trabajo durante las pausas por lluvia puede ajustarse directamente a través del cortacésped, véase el capítulo «Ajuste del sensor de lluvia» o a través de la aplicación Lidl Home:  Ajustes > Sensor de lluvia .

Conectar el cortacésped con WLAN

1. Si es necesario, abra la tapa (1).
2. Desbloquee la pantalla (10) con el PIN de 4 dígitos (por defecto «1111»).
3. Pulse la tecla OK (7) para acceder al menú principal.
4. Con las teclas de flecha (6), seleccione «Settings» (configuración).
5. Confirme la selección con la tecla OK (7).
6. Con las teclas de flecha (6), seleccione «Activar WiFi».
7. Utilice su smartphone para conectarse al cortacésped a través de la aplicación Lidl Home.



Véase el capítulo «Conectar el dispositivo con la aplicación Lidl Home».

Cambiar PIN

1. Si es necesario, abra la tapa (1).
2. Desbloquee la pantalla (10) con el PIN de 4 dígitos (por defecto «1111»).
3. Pulse la tecla OK (7) para acceder al menú principal.
4. Con las teclas de flecha (6), seleccione «Settings» (configuración).
5. Confirme la selección con la tecla OK (7).
6. Con las teclas de flecha (6), seleccione «Cambio del PIN».
7. Confirme la selección con la tecla OK (7).
8. Introduzca el anterior PIN de 4 dígitos. Si ha introducido el PIN de forma incorrecta, pulse la tecla de retroceso (5) para volver a la pantalla de introducción del PIN.
9. Introduzca ahora un nuevo PIN.
10. Confirme el nuevo PIN introduciéndolo de nuevo. Si ha introducido el PIN de forma incorrecta, pulse la tecla de retroceso (5) para volver a la pantalla de introducción del PIN y repita los pasos 8 y 9.
11. Reconocerá que el cambio se ha realizado correctamente cuando en la pantalla (10) aparezca «¡Correcto!». Vuelva al menú principal con la tecla de retroceso (5).

Definir/eliminar el horario

Definir el horario

1. Si es necesario, abra la tapa (1).
2. Desbloquee la pantalla (10) con el PIN de 4 dígitos (por defecto «1111»).

3. Pulse la tecla OK (7) para acceder al menú principal.
4. Con las teclas de flecha (6), seleccione «Horario».
5. Seleccione con las teclas de flecha (6) el día que desea ajustar (Lu, Ma, Mi, Ju, Vi, Sa, Do).
6. Pulse la tecla OK para introducir el ajuste del día.
7. Con las teclas de flecha (6), seleccione la hora de inicio y de fin.



Se pueden establecer dos periodos de corte por día.

8. Pulse la tecla OK (7) para confirmar y la selección regresa a la izquierda de la etiqueta.
-  Si solo desea ajustar un periodo de corte, utilice la tecla de retroceso (5) para volver al día o al menú principal.
9. Repita los pasos 5-8 para seleccionar el período para cada día de la semana.
10. Pulse la tecla OK (7) para confirmar el resultado de este ajuste.

Eliminar el horario

1. Mueva la selección a "Todos" (arriba a la izquierda) con las teclas de flecha (6).
2. Mantenga pulsada la tecla de retroceso (5) para borrar toda la programación de la semana.

Ajustar áreas secundarias

En los jardines con muchos ángulos se puede mejorar el rendimiento de la superficie, estableciendo puntos de partida secundarios. En este caso, pueden seleccionarse varios puntos de partida en el cable perimetral.

Esto permite que el robot cortacésped llegue a zonas de difícil acceso de su jardín. El robot cortacésped recorrerá la distancia seleccionada a lo largo del cable perimetral y comenzará a cortar en esta zona. Puede elegir libremente otros 5 puntos de partida. Para ello, mide la distancia entre la estación de carga y el punto de partida en el sentido de las agujas del reloj a lo largo del cable perimetral. Usted determina con qué frecuencia (en porcentaje) el robot cortacésped inicia su trabajo desde la estación de carga o desde los respectivos puntos de partida. El procedimiento de corte continúa siendo caótico en este modo.

Los puntos de partida secundarios se acercan automáticamente durante las horas de trabajo y según el horario.

1. Si es necesario, abra la tapa (1).
2. Desbloquee la pantalla (10) con el PIN de 4 dígitos (por defecto «1111»).
3. Pulse la tecla OK (7) para acceder al menú principal.
4. Con las teclas de flecha (6), seleccione «Áreas secundarias».
5. Pulse la tecla OK para seleccionar un área secundaria (Areas). Seleccione la distancia inicial «Distancia (dst)m» y la proporción «porcentaje (pzt)%» de la superficie que se va a cortar con las teclas de flecha (6) y pulse la tecla OK para confirmar. Tras la selección, vuelve automáticamente a la vista general de las áreas secundarias (Areas).
6. Repita el paso 5 para completar el ajuste de cada área secundaria.
7. Pulse la tecla OK (7) para confirmar el resultado del ajuste.

i El cortacésped recorre la ruta especificada por usted «distancia (dst) m» a lo largo del cable perimetral (1 - 500 metros) y, a continuación, comienza a cortar.

i En «Porcentaje (pzt)%» se especifica el porcentaje de la superficie total dentro del cable perimetral que debe cortarse.

La suma del «Porcentaje (pzt)%» de las 5 áreas secundarias debe ser menor o igual al 100%.

Restaurar la configuración de fábrica

Aquí se puede restablecer la configuración de fábrica del cortacésped.

1. Si es necesario, abra la tapa (1).
2. Desbloquee la pantalla (10) con el PIN de 4 dígitos (por defecto «1111»).
3. Pulse la tecla OK (7) para acceder al menú principal.
4. Con las teclas de flecha (6), seleccione «Settings» (configuración).
5. Confirme la selección con la tecla OK (7).
6. Con las teclas de flecha (6), seleccione «Configuración de fábrica».
7. Confirme la selección con la tecla OK (7).

i El cortacésped se apaga y se restablece la configuración de fábrica.

i La restauración de la configuración de fábrica del cortacésped no elimina los datos personales guardados al conectarse a la aplicación Lidl Home. Para eliminar estos datos, proceda como se describe en el capítulo «Desconectar dispositivo y eliminar los datos de la aplicación».

Leer el protocolo de trabajos y errores

1. Si es necesario, abra la tapa (1).
 2. Desbloquee la pantalla (10) con el PIN de 4 dígitos (por defecto «1111»).
 3. Pulse la tecla OK (7) para acceder al menú principal.
 4. Con las teclas de flecha (6), seleccione «Settings» (configuración).
 5. Con las teclas de flecha (6), seleccione «Información».
 6. Con las teclas de flecha (6), seleccione «Protocolo de errores» o «Protocolo de trabajo».
-  Aquí se pueden leer los protocolos de trabajo y de errores.
7. Vuelva al menú principal con la tecla de retroceso (5).

Comprobar/ejecutar la actualización de firmware

1. Si es necesario, abra la tapa (1).
 2. Desbloquee la pantalla (10) con el PIN de 4 dígitos (por defecto «1111»).
 3. Pulse la tecla OK (7) para acceder al menú principal.
 4. Con las teclas de flecha (6), seleccione «Settings» (configuración).
 5. Con las teclas de flecha (6), seleccione «Comprobación de versión».
-  Se comprueba si hay disponible un firmware más reciente. En caso afirmativo, se descargará y se instalará automáticamente.
6. Vuelva al menú principal con la tecla de retroceso (5).

Proceso de carga

 **No exponga la batería a condiciones extremas como calor o golpes. ¡Existe peligro de lesión por la salida del**

líquido de la batería! En caso de contacto con los ojos o la piel, lave las zonas afectadas con agua o un neutralizador y acuda a un médico.



Cargue la batería exclusivamente con la fuente de alimentación suministrada o con un cargador autorizado de la serie Parkside X 20 V.

- Cargue la batería antes del primer uso.
- Cuando el tiempo que se puede trabajar se reduce, incluso estando cargada la batería, es un indicador de que se ha gastado y ha de cambiarse. Utilice exclusivamente una batería original que puede adquirir a través del servicio de atención al cliente.
- Siempre respete las indicaciones de seguridad vigentes, así como las disposiciones y advertencias relativas a la protección del medio ambiente.
- Los defectos originados por un uso inadecuado no estarán cubiertos por la garantía.

Cargar la batería

El cortacésped regresa automáticamente a la estación de carga cuando la batería se está agotando. Para ello, el cortacésped localiza el cable perimetral más próximo y lo sigue en sentido contrario a las agujas del reloj.



También puede colocar el cortacésped en la estación de carga usted mismo.



¡Peligro de lesiones! Pulse la tecla STOP (9) antes de levantar el cortacésped.

Cuando la batería está completamente cargada, el proceso de carga se detiene y el cortacésped cambia al modo de espera.

Gráficos en la estación de carga



El LED parpadea en verde:

El cable perimetral está dañado o conectado incorrectamente



El LED se ilumina en rojo:

La batería se está cargando



El LED se ilumina en verde:

Batería cargada

El LED no se ilumina: La estación de carga no está conectada a la red eléctrica

Comprobar el nivel de carga de la batería

Puede comprobar el nivel de carga del cortacésped en cualquier momento en la pantalla.

1. Si es necesario, abra la tapa (1).
2. Desbloquee la pantalla (10) con el PIN de 4 dígitos (por defecto «1111»).
3. El estado de carga solo se puede ver mediante el símbolo de la batería en la parte superior derecha.
4. Pulse la tecla START (3) y cierre la tapa (1) de nuevo. El cortacésped reinicia el ciclo de trabajo que había interrumpido anteriormente.

i También es posible leer el nivel de carga sin desbloquear la pantalla, pero es más fácil cuando la pantalla está desbloqueada.

Indicaciones de trabajo

Cortar con regularidad el césped estimula la formación de hojas fuertes pero, al mismo tiempo, hace que las plantas de ma-

leza mueran. Por esta razón, después de cada corte, el césped se vuelve más denso y se crea un césped uniforme y robusto.

El primer corte se realiza en abril con una altura de crecimiento de 7 - 8 cm. Durante el período de vegetación principal, el césped se corta al menos una vez a la semana.

Ajustar la altura de corte



Apague el aparato y espere hasta que se detengan las cuchillas. Existe el peligro de lesionarse.

1. Abra la tapa (1).
2. Ponga la rueda giratoria (2) en la altura de corte deseada.
3. Cierre la tapa (1) de nuevo.

El aparato se puede ajustar en 15 niveles a una altura de corte de **entre 25 - 60 mm**.

La altura de corte adecuada para un césped suntuario es de alrededor 30 - 45 mm, mientras que para un césped utilitario es de alrededor 30 - 65 mm.



Para los primeros cortes de la temporada, se debe escoger una altura de corte alta.

Interrumpir/iniciar el ciclo de trabajo manualmente

Interrumpir el trabajo

Presione la tecla STOP (9) para detener el cortacésped durante el trabajo.

Iniciar/reanudar el trabajo



1. Abra la tapa (1).
2. Confirme con la tecla OK (7).

3. Desbloquee la pantalla (10) con el PIN de 4 dígitos (por defecto «1111»).
4. Pulse la tecla START (3).
5. Cierre la tapa (1) de nuevo.
El cortacésped inicia el ciclo de trabajo ajustado o reanuda la tarea que había interrumpido anteriormente.



Conectar el dispositivo con la aplicación Lidl Home

1. Abra la tapa (1).
2. Desbloquee la pantalla (10) con el PIN de 4 dígitos (por defecto «1111»).
3. Pulse la tecla OK (7) para acceder al menú principal.
4. Con las teclas de flecha (6), seleccione «Setting/Configuración».
5. Confirme la selección con la tecla OK (7).
6. Con las teclas de flecha (6), seleccione «Activar WiFi».
7. Active el Bluetooth® en su smartphone.
8. Abra la aplicación Lidl Home.
Aquí aparecen las opciones ①, ②, ③ y ④ para conectar el dispositivo.



① Si este es el dispositivo que desea conectar con la aplicación:

9. Seleccione en la pestaña  la opción "Añadir dispositivo".
La aplicación escanea el entorno en busca de dispositivos disponibles y le muestra si se han encontrado dispositivos disponibles.
 Si este no fuese el caso, continúe leyendo la opción ③.
10. Seleccione "Vaya a añadir" para obtener una lista con los dispositivos disponibles.
11. Seleccione el dispositivo poniendo la marca . Seleccione solo un dispositi-

tivo al mismo tiempo. En caso de que haya varios dispositivos marcados, desmárquelos pulsando sobre la marca.

12. Presione ahora , que tiene el mismo color que la marca.
13. Seleccione su WLAN e introduzca la contraseña correspondiente.
14. Confirme la conexión con "Listo".
Ahora el dispositivo ya aparece en la pestaña  y se puede seleccionar.

② Si ya ha conectado previamente otros dispositivos con la aplicación:

9. En la pestaña , seleccione  en la parte superior derecha. La aplicación escanea el entorno en busca de dispositivos disponibles y le muestra si se han encontrado dispositivos disponibles.





Si este no fuese el caso, continúe leyendo la opción ③.

10. Continúe como en ① a partir del punto 10.

③ Si no le aparece la lista de dispositivos disponibles automáticamente:

Si no se muestra automáticamente el dispositivo, proceda como se indica a continuación:

9. En la pestaña , seleccione  en la parte superior derecha.
10. En la barra izquierda, seleccione «Otros».
11. Seleccione "Otros-2".
12. Confirme que la pantalla parpadea rápidamente.
La aplicación busca ahora dispositivos disponibles y se los muestra.
13. Seleccione el dispositivo deseado pulsando  para añadirlo a la aplicación.

14. Confirme primero con "**Continuar**" y, a continuación, con "**Listo**".

i Las actualizaciones de firmware pueden modificar el funcionamiento de la aplicación.

Activar Bluetooth®

i Bluetooth® solo se utiliza para la conexión del dispositivo con la aplicación Lidl Home. Después de conectar el dispositivo a la aplicación Lidl Home, el Bluetooth® se apaga y solo se vuelve a encender cuando se restablece la configuración de fábrica del dispositivo.

1. Si es necesario, abra la tapa (1).
2. Desbloquee la pantalla (10) con el PIN de 4 dígitos (por defecto «1111»).
3. Pulse la tecla OK (7) para acceder al menú principal.
4. Con las teclas de flecha (6), seleccione «Settings» (configuración).
5. Confirme la selección con la tecla OK (7).
6. Con las teclas de flecha (6), seleccione «Activar WiFi».
7. Confirme la selección con la tecla OK (7).

i Esto es necesario para la conexión inicial con la aplicación Lidl Home, después hay una conexión WLAN y la función Bluetooth® del cortacésped está desactivada.

Funciones de la aplicación

Seleccione un cortacésped y, a continuación, accederá a la página de vista general.

Pulse el botón del círculo izquierdo y mantenga el pulgar sobre la pantalla para deslizar la selección «START ▶» hacia arriba y hacia abajo.

De este modo puede seleccionar cada uno de los niveles mediante la posición «START ▶».

🕒 Horario

Aquí puede establecer dos periodos de trabajo para el cortacésped para cada día de la semana. El cortacésped debe estar en modo de espera para poder realizar los ajustes aquí.

1. Seleccione el día deseado.
2. Establezca una hora de inicio y una hora de finalización del periodo.
3. Guarde el horario pulsando en «Guardar» situado en la parte superior derecha.

El horario puede restablecerse en el menú superior a la derecha a través de «Restablecer».

🗺️ Áreas secundarias

Aquí puede establecer hasta 5 áreas secundarias. El cortacésped debe estar en modo de espera para poder realizar ajustes aquí.

1. Seleccione un área secundaria.
2. Establezca la distancia con el punto de entrada.

i El cortacésped recorre la ruta especificada por usted a lo largo del cable perimetral y, a continuación, comienza a cortar.

3. Establezca un porcentaje de área.

i El porcentaje de superficie indica qué porcentaje de la superficie total dentro del cable perimetral debe cortarse.

La suma de los porcentajes de área de las 5 áreas secundarias debe ser menor o igual al 100 %.

4. Confirme con la «Guardar».



 Si no quiere dividir la zona que se va a cortar en áreas secundarias, seleccione:

Distancia con el punto de entrada: 1 m

Porcentaje de la zona: 100%

Control

Aquí puede:

- ver el **modo** en el que se encuentra el cortacésped en estos momentos
- consultar la **capacidad de la batería** en porcentajes
- iniciar o pausar el **corte de césped automático** 
- iniciar el corte del césped puntual mediante la selección del **punto fijo** , si el cortacésped se encuentra en estos momentos en el modo de espera.

 Esta función le permite cortar selectivamente las zonas de césped que, de otro modo, estarían cubiertas por muebles para sentarse, juegos infantiles o similares.

- seleccionando **Estación** , se puede dirigir el cortacésped hacia la estación de carga

Protocolo de errores

Aquí puede consultar los errores y el momento en el que se produjeron.

Protocolo de trabajo

Aquí puede consultar los tiempos de trabajo del cortacésped.

Ajustes

Aquí puede:

- en **Tiempos de trabajo** ajustar el tiempo de trabajo total por día
- definir y cambiar una **contraseña del dispositivo** (PIN)
- activar y desactivar el **sensor de lluvia**, así como establecer una hora en la que

el cortacésped debe volver a funcionar después de la lluvia. Además, puede especificar si el cortacésped debe compensar la interrupción del tiempo de trabajo causada por la lluvia.

 Le recomendamos que no utilice el cortacésped cuando llueva.

- **Ajustes**

Si vuelve a seleccionar el icono , puede asignar una nueva imagen al cortacésped en "**Símbolo**", puede cambiar el nombre del cortacésped en "**Nombre**" o asignarlo a una "**Ubicación**".

Se puede acceder a la «**Información del aparato**» en esta opción del menú.

«**Pulsar para ejecutar y automatizar**» le permite ejecutar las automatizaciones que haya guardado.

«**Habilitar dispositivo**» le permite autorizar el acceso al cortacésped a otros miembros del mismo hogar a través de la aplicación Lidl Home.

Si activa «**Mensaje offline**», recibirá una notificación si la aplicación pierde la conexión con el cortacésped.

«**Crear grupo**» le permite crear grupos de dispositivos.

«**FAQ**» responde las preguntas más frecuentes.

«**Comprobación de la actualización del firmware**» comprueba si el firmware está actualizado y permite una actualización si hay una versión más nueva disponible.



«**Eliminar dispositivo**» elimina el cortacésped de la lista de dispositivos de la aplicación.

Lea también «Desconectar dispositivo y eliminar los datos de la aplicación».

Política de privacidad

La política de privacidad completa se encuentra en la pestaña  en el campo "**Directiva de privacidad**".

Desconectar dispositivo y eliminar los datos de la aplicación

1. En la pestaña , seleccione el dispositivo que desea eliminar y cuyos datos quiere borrar.
2. Seleccione el icono  situado en la parte superior derecha.
3. Seleccione "Eliminar dispositivo".
4. Para eliminar los datos, seleccione "Desconectar y eliminar los datos". Si solo desea desconectar el dispositivo conservando los datos, seleccione «Desconectar».

 Después de eliminar el dispositivo en la aplicación LIDL Home, el dispositivo se reinicia y se restablece la configuración de fábrica.

¿Problemas con la aplicación? - FAQ

1. Seleccione el dispositivo sobre el que tiene preguntas en la lista de dispositivos.
2. Seleccione el icono  situado en la parte superior derecha.
3. En "Otros", seleccione la opción "FAQ" (preguntas frecuentes).

Limpieza/mantenimiento/almacenamiento

 **Los trabajos que no se han descrito en estas instrucciones de uso deberán realizarse en un servicio de atención al cliente autorizado. Utilice exclusivamente piezas originales.**



Antes de cualquier trabajo de mantenimiento y limpieza, apague el aparato y espere hasta que se detenga la cuchilla.



Utilice guantes cuando trabaje con las cuchillas.

Trabajos de limpieza y mantenimiento generales



No rocíe el cortacésped con agua. Existe el peligro de descarga eléctrica.

- Mantenga limpio el aparato. Para la limpieza, utilice un cepillo o paño, pero ningún detergente ni solvente fuerte.
- Engrase las ruedas de vez en cuando.
- Revise las cubiertas y dispositivos de protección para ver si tienen desperfectos y si están en la posición correcta. Si es necesario, cámbielos.



Girar/cambiar las cuchillas

El cortacésped está equipado con cuchillas reversibles. Por lo que si las cuchillas están desafiladas, puede darles la vuelta. Si las cuchilla están dañadas o desequilibradas, se deberán sustituir (véase «Piezas de repuesto/accesorios»).

1. Dele la vuelta al aparato.
2. Afloje los tornillos de la cuchilla (34) situados en la parte inferior del aparato.

Girar la cuchilla

3. Gire la cuchilla (20) al otro lado.
4. Fije de nuevo la cuchilla con los tornillos de la cuchilla (34).

Cambiar la cuchilla

3. Retire la cuchilla antigua (20).
4. Fije las cuchillas nuevas (20) con los tornillos de la cuchilla (34).

F Eliminar bloqueos



Use guantes de protección.
Existe peligro de lesiones.

1. Voltee el cortacésped.
2. Abra el compartimento de la batería (32) situado en la parte inferior del aparato desenroscando los 4 tornillos.
3. Saque la batería (33).
4. Elimine el bloqueo.
5. Vuelva a colocar la batería (33).
6. Cierre el compartimento de la batería (32).

Almacenamiento

- Guarde el aparato en un lugar seco y fuera del alcance de los niños.
- No envuelva el aparato en bolsas de nylon, ya que puede acumularse la humedad.

La empresa no asume ninguna responsabilidad por los daños originados por nuestros aparatos, si tales daños se deben a una reparación indebida o al uso de piezas no originales, o si se deben a un uso no conforme al previsto.

Almacenamiento durante el invierno



Ofrecemos un servicio de invierno. Infórmese en nuestra página web: www.grizzlytools.de/service/maehroboter-winterdienst

- Antes de guardar el aparato, límpielo (véase «Limpieza y mantenimiento»).
- Guarde la batería únicamente estando cargada. La batería debe tener un estado de carga del 40-60% durante un tiempo de almacenamiento prolongado.
- Durante la fase de almacenamiento, compruebe cada 3 meses el estado de carga de la batería y, en caso necesario, recárguela.
- Desconecte la estación de carga del cable perimetral
- Aísle los contactos del cable perimetral con cinta adhesiva



Después de un almacenamiento prolongado, vuelva a poner en funcionamiento el aparato, limpie los contactos de la batería del aparato y las horquillas de carga (E 30) de la estación de carga con un cepillo de latón para evitar problemas en el proceso de carga.



Transporte

Para facilitar el transporte del aparato, en la parte posterior del cortacésped hay un asa de transporte (8).



Transporte siempre el cortacésped con las cuchillas (20) orientadas hacia fuera de su cuerpo. ¡Existe peligro de lesiones!

Eliminación/protección del medio ambiente

Retire la batería del aparato y lleve el aparato, la batería, los accesorios y el embalaje a un punto verde para su reciclaje.

 Los aparatos eléctricos no han de desecharse junto con la basura doméstica. El símbolo del cubo de basura tachado significa que este producto no debe eliminarse con la basura doméstica al final de su vida útil.

 No tire la batería a la basura doméstica, tampoco al fuego (peligro de explosión) o al agua. Las baterías deterioradas pueden provocar daños en el medio ambiente y en su salud cuando desprenden vapores o líquidos venenosos.

Directiva 2012/19/UE sobre residuos de aparatos eléctricos y electrónicos: Los consumidores tienen la obligación legal de reciclar los aparatos eléctricos y electrónicos de forma ecológica al final de su vida útil. De este modo, se garantiza un reciclaje respetuoso con el medio ambiente y con los recursos.

Dependiendo de las normas estatales, puede tener las siguientes opciones:

- devolverlo a un punto de venta,
- a un punto de recogida oficial,
- devolver al fabricante/distribuidor.

Esto no afecta a los accesorios y a otros medios sin componentes electrónicos.

Elimine las baterías según las disposiciones locales. Las baterías defectuosas o gastadas deben ser recicladas de acuerdo con la directiva 2006/66/CE. Entregue las baterías en un punto de reciclaje donde sean tratadas para su reutilización respetando el medio ambiente. Pregunte en la empresa municipal de gestión de residuos o en nuestro centro de servicio.

Elimine las baterías descargadas. Recomendamos que ponga sobre los polos tiras adhesivas para evitar que se cortocircuiten. No abra la batería.

Repuestos/accesorios

Encontrará repuestos y accesorios en www.grizzlytools.shop

Si tiene problemas con el proceso de pedido, utilice el formulario de contacto. Si tiene más preguntas, póngase en contacto con el «Centro de servicio» (ver página 332).

Pos.	Denominación.....	N.º de art.
11	Cable perimetral, 200 m.....	92000035
12	Clavos de fijación	91106075
13	Piquetas, 350 unidades	92000034
14	Fuente de alimentación (UE).....	80001359
	Fuente de alimentación (UK)	80001358
17	Estación de carga.....	80001357
20	Cuchilla (Denom. fabricante: 183-8B10101) +	
H 34	Tornillo de la cuchilla	92000001

Localización de averías

Problema	Posible causa	Subsanación del error
El aparato no arranca	Batería no insertada	Insertar la batería (véase «Cambiar la batería»)
	La tapa (1) está abierta	Cierre la tapa (1)
	Motor defectuoso	Encargar la reparación del aparato al centro de servicio
	Césped demasiado largo	Cortar el césped previamente si es necesario. Ajustar una altura de corte más alta.
El motor se apaga	Bloqueo por cuerpo extraño	Retirar cualquier cuerpo extraño
El cortacésped se mueve, pero sin cortar el césped	La cuchilla no está afilada o está defectuosa	Sustituir la cuchilla (véase «Girar/cambiar la cuchilla»)
	Motor de corte defectuoso	Contacte con el fabricante (véase «Centro de servicio»)
Resultado del trabajo insatisfactorio o el motor funciona con dificultad	Altura de corte demasiado baja	Ajustar una altura de corte más alta
	Cuchilla (20) sin filo	Encargar el afilado de la cuchilla o sustituir
	Área de la cuchilla obstruida	Limpiar el aparato
	Cuchilla (20) montada incorrectamente	Montar correctamente la cuchilla
Ruidos, traqueteo o vibraciones inusuales	Tornillos de la cuchilla (34) sueltos	Apretar los tornillos de la cuchilla
	Cuchilla (20) dañada	Cambiar la cuchilla
El cortacésped se sale de la delimitación	Error de tendido: Las esquinas de 90° pueden provocar una pérdida de señal	Tender esquinas redondas o con un ángulo de 45°

Garantía

Estimada/o cliente:

Este aparato tiene una garantía de 3 años a partir de la fecha de compra.

En caso de defectos en este producto, tiene derechos legales contra el vendedor del producto. Estos derechos legales no están limitados por nuestra garantía que se detalla a continuación.

Condiciones de la garantía

El plazo de la garantía empieza a partir de la fecha de compra. Guarde el recibo de caja original, ya que se necesita como comprobante de compra.

Si se produce un defecto de material o de fabricación en el plazo de tres años a partir de la fecha de compra de este producto, procederemos a la reparación o sustitución del producto, según consideremos oportuno, sin cargo alguno para usted. Para poder hacer uso de la garantía, es necesario presentar el aparato defectuoso y el comprobante de compra (recibo de caja) en el plazo de tres años y entregar una breve descripción por escrito de la naturaleza del defecto y de cuándo se produjo.

Si nuestra garantía cubre el defecto, recibirá el producto reparado o uno nuevo.

La reparación o sustitución del producto no supone un nuevo inicio del periodo de garantía.

Periodo de garantía y reclamaciones por defectos legales

La garantía no prolonga el periodo de garantía. Esto también se aplica a piezas repuestas o reparadas. Cualquier daño o defecto ya presente en el momento de la compra debe ser comunicado inmediatamente después de desembalar el producto. Transcurrido el periodo de garantía, cualquier reparación está sujeta a costes.

Alcance de la garantía

El aparato ha sido fabricado cuidadosamente según las más estrictas normas de calidad y ha sido sometido a pruebas exhaustivas antes de su entrega.

La garantía cubre los fallos de material o de fabricación. Esta garantía no cubre las piezas del producto que están sujetas al desgaste normal y que, por lo tanto, pueden considerarse piezas de desgaste (por ejemplo, cuchillas) o por daños a piezas frágiles (por ejemplo, interruptores).

Esta garantía queda anulada si el producto ha sido dañado, utilizado indebidamente o no se ha mantenido. Para garantizar el uso adecuado del producto, es imprescindible respetar estrictamente todas las instrucciones que figuran en el manual de instrucciones. Se debe evitar a toda costa cualquier uso o acción desaconsejada o advertida en el manual de instrucciones. El producto está previsto exclusivamente para su uso particular y no para un uso profesional. La garantía desaparece en caso de manipulación inadecuada, uso de la fuerza e intervenciones no realizadas por nuestro centro de servicio autorizado.

Tramitación en caso de reclamación de garantía

Con el fin de garantizar una rápida tramitación de su solicitud, le rogamos que siga las siguientes instrucciones:

- Conserve el recibo de caja y el número de identificación (IAN 356377_2007) como comprobante de su compra.
- El número del artículo figura en la placa de características.
- Si se producen errores de funcionamiento u otros defectos, póngase en contacto con el departamento de atención al cliente que se indica a continuación por teléfono o por correo

ES

electrónico. A continuación, recibirá más información sobre la tramitación de su reclamación.

- Después de consultar con nuestro servicio de atención al cliente, puede enviar un producto que haya sido identificado como defectuoso a la dirección de servicio que se le ha proporcionado, con el franqueo pagado, junto con el comprobante de compra (recibo de caja) e indicando en qué consiste el defecto y cuándo se produjo. Para evitar problemas de aceptación y costes adicionales, utilice únicamente la dirección que se le ha comunicado. Asegúrese de que el envío no se realiza a portes debidos, por mercancías voluminosas, exprés u otro tipo de carga especial. Por favor, envíe el aparato con todos los accesorios suministrados con la compra y asegúrese de que el embalaje de transporte es suficientemente seguro.

Servicio de reparación

También puede encargar a nuestro centro de servicio reparaciones que no están cubiertas por la garantía (servicio no gratuito). Nuestro centro de servicio le hará un presupuesto.

Sólo podemos procesar equipos que hayan sido suficientemente empaquetados y franqueados.

Atención: Envíe su aparato limpio y con una indicación del defecto a nuestro centro de servicio.

No se aceptarán los aparatos enviados a portes debidos, por mercancías voluminosas, envíos exprés o con otro tipo de carga especial

Nosotros nos encargaremos de eliminar gratuitamente los aparatos defectuosos que recibamos.

Centro de servicio

ES

Servicio España

Tel.: 900 984 989

E-Mail: grizzly@lidl.es

IAN 356377_2007

Importador

Por favor, tenga en cuenta que la siguiente dirección no es una dirección de servicio técnico. Póngase en contacto con la dirección del centro de servicio mencionada arriba.

Grizzly Tools GmbH & Co. KG

Stockstädter Straße 20

63762 Großostheim

GERMANY

www.grizzlytools.de

Indice

Introduzione	334
Uso conforme.....	334
Descrizione generale.....	334
Contenuto	334
Panoramica	334
Descrizione del funzionamento	335
Dati tecnici	335
Tempi di caricamento	336
Avvertenze di sicurezza	336
Simboli e icone.....	336
Indicazioni generali di sicurezza	338
Utilizzo corretto del caricabatteria	342
Rischi residui	343
Messa in funzione	343
Montare e collocare la stazione di carica.....	344
Installare il cavo di delimitazione.....	344
Collegare la stazione di carica all'alimentatore	345
Collegare il cavo di delimitazione e la stazione di carica	346
Fissare la stazione di carica	346
Inserire/sostituire la batteria	346
Funzionamento	346
Prima messa in funzione	346
Impostazione della lingua	347
Accensione e spegnimento	347
Falciatura.....	348
Falciatura manuale.....	348
Programmazione falciatura.....	348
Tornare alla stazione di carica.....	349
Impostazioni	349
Menu sul display.....	350
Spiegazione delle notifiche (di stato) sul display.....	351
Falciare in modalità spot/ a punto fisso.....	354
Impostare data e ora	355
Impostare il sensore di pioggia	355
Impostare le ore di lavoro	356
Collegare il tosaerba alla rete WiFi.....	356
Modificare PIN	356
Impostare/cancellare una programmazione	357
Impostare aree secondarie	357
Ripristinare le impostazioni di fabbrica.....	358
Leggere il protocollo di lavoro ed errori	358
Verificare/effettuare upgrade del firmware	358
Processo di carica	358
Caricare la batteria.....	359
Verificare lo stato di carica della batteria.....	359
Avvertenze per l'utilizzo	359
Regolazione dell'altezza di taglio	360
Interrompere/avviare il ciclo di lavoro a mano	360
Collegare l'apparecchio con l'app Lidl Home.....	360
Attivare il Bluetooth®	361
Funzioni dell'app	361
Direttiva sulla protezione dei dati	363
Scollare il dispositivo e cancellare i dati dall'app	363
Problemi con l'app? - FAQ.....	363
Pulizia/manutenzione/conservazione.....	363
Operazioni di pulizia e manutenzione generali	363
Girare/sostituire la lama.....	364
Rimozione delle cause di blocco	364
Conservazione	364
Conservazione invernale	364
Trasporto.....	364
Smaltimento/Rispetto dell'ambiente.....	365
Pezzi di ricambio/accessori	365
Ricerca dei guasti.....	366
Garanzia	367
Servizio di riparazione.....	368
Service-Center	368
Importatore	368
Traduzione della dichiarazione di conformità CE originale.....	450

Introduzione

Complimenti per l'acquisto di questo nuovo apparecchio. Avete optato per un apparecchio di alta qualità. La qualità di questo apparecchio è stata verificata durante la produzione, in seguito l'apparecchio è stato sottoposto ad un controllo finale. Pertanto, la funzionalità dell'apparecchio è garantita.



Il manuale d'uso è parte integrante del presente apparecchio. Esso contiene importanti avvertenze sulla sicurezza, l'uso e lo smaltimento. Prima dell'uso dell'apparecchio acquisire dimestichezza con tutte le avvertenze per l'uso e la sicurezza. Utilizzare l'apparecchio solo come descritto e per i settori d'impiego previsti. Conservare le istruzioni per l'uso e, in caso di cessione dell'apparecchio a terzi, consegnarlo congiuntamente a tutti i relativi documenti.

Uso conforme

L'apparecchio è concepito esclusivamente per la falciatura di prati e aree erbose delle dimensioni massime in ambito domestico. L'apparecchio non è destinato ad un uso commerciale. Un eventuale utilizzo commerciale comporta l'estinzione della garanzia. Ogni altro impiego non espressamente consentito nel presente manuale, può causare danni all'apparecchio e rappresentare un serio pericolo per l'utente. L'apparecchio è destinato all'utilizzo da parte di adulti. L'apparecchio non deve essere utilizzato da bambini e da persone non a conoscenza delle istruzioni. È vietato l'uso dell'apparecchio in condizioni di pioggia e in ambienti umidi. Il produttore non si fa carico di eventuali danni causati da un uso improprio o da un azionamento errato.

L'apparecchio è parte della Serie Parkside X 20 V TEAM e può essere utilizzato con le batterie della Serie Parkside X 20 V TEAM. Le batterie possono essere caricate solo con i caricabatterie della serie Parkside X 20 V TEAM.

Descrizione generale



L'immagine dei principali componenti funzionali è riportata nella pagina ripiegabile fronte e retro.

Contenuto

Prelevare l'apparecchio dalla confezione con cautela e verificare se le seguenti parti sono complete:

- Tosaerba
- Cavo di delimitazione 200 m
- Stazione di carica + 4 viti
- Alimentatore
- 6 chiodi di fissaggio
- 350 ganci
- Manuale d'uso

Panoramica

- | | |
|----|------------------------|
| 1 | Coperchio |
| 2 | Rotella |
| 3 | Tasto di AVVIO |
| 4 | Tasto CASA |
| 5 | Tasto indietro |
| 6 | Tasto freccia |
| 7 | Tasto OK |
| 8 | Manico |
| 9 | Tasto STOP |
| 10 | Display |
| 11 | Cavo di delimitazione |
| 12 | Chiodo di fissaggio |
| 13 | Gancio |
| 14 | Alimentatore |
| 15 | Spina di alimentazione |

- 16 Spina di ricarica
- 17 Stazione di carica
- 18 Paraurti stazione di carica
- 19 Vite
- 20 Lama
- 21 Piastra di base
- 22 Unità di ricarica
- 23 Copertura
- 24 Boccola
- C** 25 Connettore di carica
- D** 26 Connettore femmina +
- D** 27 Connettore femmina-
- D** 28 LED
- D** 29 Scanalatura
- E** 30 Aggetti di carico
- E** 31 Indicatore area di lavoro
- F** 32 Vano batteria
- F** 33 Batteria
- H** 34 Vite della lama

Descrizione del funzionamento

Il tosaerba ha un utensile di taglio girevole in parallelo al piano di taglio. L'apparecchio è dotato di un motore elettrico potente, un resistente alloggiamento in plastica e un interruttore di sicurezza. Inoltre l'apparecchio è regolabile in altezza gradualmente e ha ruote facilmente accessibili. Il tosaerba può a scelta essere collegato e comandato con l'app Lidl Home. La seguente descrizione illustra il funzionamento dei componenti.

Dati tecnici

Tosaerba.....PMRDA 20-Li A1
 Tensione del motore U 20 V ==
 Velocità di movimento..... 1,2 km/h
 Grado di protezione.....IPX4
 Numero di giri a vuoto (max. numero di giri) 3100 giri/min
 Cerchio di taglio..... 220 mm

Altezza di taglio 25 - 60 mm
 Inclinazione/Pendenza/Gradiente nel terreno..... max. 47 % (25°)
 Distanza di 1 m dal cavo di delimitazione..... < 10 % (5,7°)
 Lama 3 con lame bilaterali, sostituibili - cod. art. 92000001
 Superficie di lavoro max. 1000 m²
 Peso (senza stazione di carica e accessori) m 8,8 kg
 Durata falciatura per ciclo di batteria (4 Ah)..... ca. 70 min
 Ore di lavoro consigliate al giorno*
 200 m²..... 3,5 ore
 400 m²..... 7 ore
 600 m²..... 10 ore
 800 m²..... 13,5 ore
 1000 m²..... 16 ore
 Livello di pressione acustica (L_{PA}) 59,9 dB(A), K_{PA} = 1,88 dB
 Livello di potenza acustica (L_{WA}) garantito..... 66 dB(A) misurato..... 63,8 dB(A), K_{WA} = 1,88 dB

* I tempi effettivamente necessari dipendono dal tipo di erba, dalle condizioni di crescita, dall'umidità e dalla planarità della superficie del prato.

Alimentatore..... SF-20

Tensione di ingresso/
 Input..... 220-240 V~; 50/60 Hz; 1,5 A
 Tensione di uscita/
 Output.....DC 22,0 V ==; 2,5 A
 Gamma di frequenze del cavo di delimitazione .. 100 Hz-148,5 kHz
 Potenza di trasmissione massima del cavo di delimitazione..... 50 dBm/m at 10 m
 Gamma di frequenza
 WiFi.....2400-2483,5 GHz
 Potenza di trasmissione massima del WiFi..... 17,5 dBm
 Bluetooth WiFi
 Gamma di frequenze...2400-2483,5 GHz
 Potenza di trasmissione massima del Bluetooth.....7 dBm

Classe di protezione..... □ II
 Grado di protezione..... IP65
 Temperatura esterna max. (t_a) 50 °C

Stazione di carica..... ST-20V

Tensione di ingresso/
 Input..... 22 V == 2,5 A
 Tensione di uscita/
 Output..... 21 V == 2,4 A
 Peso 2,3 kg
 Grado di protezione..... IPX4
 Tempo di caricamento per
 PAP 20 B3 ca. 60 min

Tempi di caricamento

L'apparecchio è parte della serie Parkside X 20 V TEAM e può essere utilizzato con le batterie della serie Parkside X 20 V TEAM.

Le batterie della serie Parkside X 20 V TEAM possono essere caricate solo con i caricabatterie della serie Parkside X 20 V TEAM.

Consigliamo di utilizzare questo apparecchio esclusivamente con le seguenti batterie: PAP 20 B1, PAP 20 B3, Smart PAPS 204 A1, Smart PAPS 208 A1
 Consigliamo di caricare queste batterie con i seguenti caricabatterie: PLG 20 A3, PLG 20 A4, PLG 20 C3, PDSLIG 20 A1

Tempo di carica (min.)	PAP 20 A1 PAP 20 B1	PAP 20 A2	PAP 20 A3 PAP 20 B3 Smart PAPS 204 A1	Smart PAPS 208 A1
PLG 20 A1 PLG 20 A4 PLG 20 C1	60	90	120	240
PLG 20 A2	45	60	80	165
PLG 20 A3 PLG 20 C3	35	45	60	120
PDSLIG 20 A1	35	45	60	120
Smart PLGS 2012 A1	35	40	50	55

La presente tabella dei tempi di caricamento è intesa per le batterie Parkside con cariche batterie Parkside. La tabella non si riferisce alla stazione di carica in dotazione.

Avvertenze di sicurezza

Attenzione! Durante l'uso di elettrodomestici si devono osservare le seguenti misure di sicurezza fondamentali come protezione contro scossa elettrica, pericolo di lesioni e incendi:

Simboli e icone

Simboli sull'apparecchio



Attenzione!



Leggere con attenzione il presenta manuale d'uso.



Pericolo di lesioni da corpi estranei proiettati



Tenere lontane dal tosaerba le persone



Attenzione: lama affilata!
Tenere lontani piedi e mani,
pericolo di infortuni!



Spegnere il motore prima di
effettuare interventi di regola-
zione o pulizia



Non salire sopra l'apparec-
chio.



Non utilizzare l'apparecchio
in caso di pioggia, non ta-
gliare erba bagnata



Pericolo di scossa elettrica!



Attenzione! Pericolo di lesio-
ni per lame in movimento



PERICOLO - Lame in movi-
mento



Tenere lontane dal tosaerba
le persone e i bambini



Attenzione! Funzionamento
supplementare della lama
del tosaerba



Indicazione del livello di po-
tenza acustica L_{WA} in dB



Gli apparecchi elettrici non
vanno smaltiti con i rifiuti do-
mestici



Cerchio di taglio



Classe di protezione III

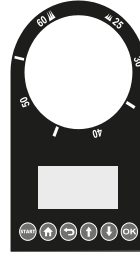

Regolazione dell'altez-
za di taglio

Display
Controllo

Simboli sull'alimentatore



Attenzione!



Leggere con attenzione il
presenta manuale d'uso.

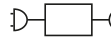

Unità di alimentazione
rimovibile



Sicura per apparecchio



trasformatore di sicurezza
chiuso, esente da
cortocircuito



Commutatore di rete



Classe di protezione II



Gli apparecchi elettrici non
vanno smaltiti con i rifiuti do-
mestici

Simboli sulla stazione di carica



LED verde lampeg-
giante:



Cavo di delimita-
zione danneggiato o collegato in
modo errato

 LED rosso lampeggiante:
La batteria è in carica

 LED verde acceso:
Batteria caricata

 Gli apparecchi elettrici non devono essere smaltiti con i rifiuti domestici.

 Indicatore area di lavoro

Simboli nelle istruzioni

 **Simbolo di pericolo con indicazioni per prevenire danni a persone o cose**

 Segnale d'obbligo con indicazioni per prevenire danni

 Simbolo di indicazione con informazioni per un uso migliore dell'apparecchio

Indicazioni generali di sicurezza

 **Importante!** Leggere attentamente il manuale d'uso. Conservare le istruzioni per l'uso ai fini di una ulteriore consultazione.

 Questo apparecchio può causare lesioni gravi in caso di utilizzo improprio. Per evitare danni alle persone e agli oggetti, leggere e attenersi assolutamente alle seguenti istruzioni di sicurezza

za e familiarizzare con tutti i componenti di controllo.

Lavori preliminari:

- Questo apparecchio non è destinato all'uso da parte di persone con capacità fisiche, sensoriali o intellettive limitate oppure con carente esperienza e/o conoscenza o di persone che non abbiano acquisito familiarità con le istruzioni per l'uso. I bambini devono essere sorvegliati per assicurarsi che non giochino con l'apparecchio. La pulizia e la manutenzione non possono essere effettuate da bambini.
- Non consentire l'uso della macchina a bambini o persone che non abbiano dapprima letto con attenzione le istruzioni per l'uso. Possono essere in vigore delle disposizioni di legge locali che stabiliscono l'età dell'utilizzatore.
- L'utente o l'operatore è responsabile di eventuali incidenti o danni ad altre persone o alla loro proprietà.
- Controllare il terreno sul quale deve essere impiegato l'apparecchio e rimuovere pietre, bastoni, fili o altri corpi estranei.
- Prima di ogni uso effettuare un controllo a vista dell'apparecchio. Non utilizzare l'apparecchio.

chio se i dispositivi di protezione, le parti del dispositivo di taglio o i perni mancano, sono usurati o danneggiati. Per evitare uno sbilanciamento, gli utensili e i bulloni danneggiati vanno sostituiti per set.

- Maneggiare con particolare cautela gli apparecchi con più utensili di taglio, poiché il movimento di una lama può portare alla rotazione dell'altra lama.
- Utilizzare solo pezzi di ricambio e accessori forniti e raccomandati dal produttore. L'uso di componenti non originali comporta l'immediata decadenza dei diritti di garanzia.
- Impostare in modo corretto il sistema di delimitazione perimetrale automatico seguendo le istruzioni.

Uso dell'apparecchio:



Non collocare piedi e mani nei pressi o sotto parti rotanti durante il funzionamento. Sussiste pericolo di lesioni!



Osservare la protezione contro il rumore e le disposizioni locali.

- Falciare solo in presenza di luce naturale o di una buona illuminazione artificiale.
 - Evitare di mettere in funzione la macchina con erba bagnata.
 - Non azionare la macchina se non si indossano calzature chiuse. Indossare sempre scarpe e pantaloni lunghi.
 - Verificare sempre una posizione stabile sulle pendenze.
 - Usare particolare cautela durante il cambio della direzione di marcia.
 - Se eventuali corpi estranei entrano nell'utensile da taglio o se la macchina emette rumori insoliti o vibra in modo anomalo, scollegare immediatamente l'alimentazione elettrica (STOP) per far spegnere la macchina. Staccare la macchina dalla rete di alimentazione e svolgere i seguenti passi prima di riavviare e azionare la macchina:
 - controllare che la macchina non sia danneggiata;
 - sostituire o riparare tutti i componenti danneggiati;
 - verificare l'eventuale presenza di componenti allentati e, se necessario, serrarli.
 - Spegnerne l'apparecchio, attendere che le lame si fermino e rimuovere la batteria dall'apparecchio:
- Non lasciare mai la macchina incustodita se si è a conoscenza che nei pressi si trovano animali domestici, bambini o altre persone.

- prima di rimuovere un blocco;
 - prima di controllare, pulire o effettuare operazioni sulla macchina;
 - per verificare se la macchina abbia riportato danni, dopo che si è infiltrato un corpo estraneo;
 - per una verifica tempestiva nel caso in cui la macchina inizi a vibrare in modo inconsueto.
 - Azionare il motore seguendo le istruzioni e solo nel caso in cui i piedi si trovino ad una distanza di sicurezza dagli utensili di taglio.
 - Spegnerne l'apparecchio con cautela in base alle indicazioni delle presenti istruzioni. Assicurarsi che sia presente una distanza sufficiente fra il piede e le lame rotante.
- L'apparecchio non deve essere trasportato o sollevato se il motore è ancora acceso. Spegnerne l'apparecchio, quando lo si deve ribaltare per il trasporto, se le altre superfici vengono attraversate per la falciatura e se l'apparecchio viene avvicinato e allontanato dalle superfici da tagliare.
- Non lavorare se l'apparecchio è danneggiato, non integro o modificato senza l'approvazione del produttore.
 - Non sovraccaricare l'apparec-

chio. Lavorare solo nell'intervallo di prestazioni indicato e non cambiare le impostazioni di regolazione del motore. Non utilizzare macchine a basse prestazioni per lavori pesanti. Non utilizzare l'apparecchio per scopi non conformi.

- Non utilizzare l'apparecchio in prossimità di liquidi o gas infiammabili. L'inosservanza di quanto sopra provoca un pericolo di incendio o esplosione.
- Non sollevare o trasportare mai l'apparecchio se il motore è acceso.
- L'apparecchio non può essere utilizzato in luoghi con altitudini superiori a 2000 m.
- Non lasciare mai l'apparecchio pronto all'uso incustodito nella postazione di lavoro.

Manutenzione e stoccaggio:

- Durante la manutenzione delle lame tenere presente che queste possono mettersi in movimento anche quando la fonte di tensione è disinserita.
- Assicurarsi che tutti i dadi, i bulloni e le viti siano ben serrati e che l'apparecchio presenti uno stato di funzionamento sicuro.
- Ispezionare il tosaerba alla ricerca di eventuali danni.
- Eseguire le necessarie riparazioni delle parti danneggiate.

- Non tentare di riparare autonomamente l'apparecchio, salvo i casi in cui si possieda una debita formazione. Tutti gli interventi non indicati nelle presenti istruzioni devono essere eseguiti esclusivamente dai centri di assistenza da noi autorizzati.
 - Conservare l'apparecchio in un luogo asciutto e fuori dalla portata dei bambini.
 - Maneggiare l'apparecchio con cautela. Mantenere gli utensili puliti e affilati, in modo da ottenere prestazioni migliori e una maggiore sicurezza. Attenersi alle istruzioni di manutenzione.
 - Indossare guanti protettivi, quando si cambia il dispositivo di taglio.
 - Per motivi di sicurezza sostituire le parti usurate o danneggiate. Prestare particolare attenzione in fase di impostazione delle lame, affinché le dita non si trovino tra le lame rotanti e le parti fisse della macchina.
 - Verificare di utilizzare solo utensili di taglio sostitutivi omologati dal produttore.
- recinzioni in metallo, paletti in metallo).
 - Mentre è in funzione, tenere il cavo di alimentazione lontano dagli utensili di taglio. Le lame di taglio potrebbero danneggiare il cavo di alimentazione e comportare il contatto con parti che conducono tensione.
 - Non utilizzare il cavo di alimentazione per staccare la spina dalla presa. Proteggere il cavo di alimentazione da calore, olio e spigoli appuntiti.
 - Spegnerne l'apparecchio ed estrarre la spina dalla presa se il cavo di alimentazione è danneggiato. Se il cavo di collegamento di questo apparecchio è danneggiato, deve essere sostituito dal produttore o dal suo servizio clienti o da una persona parimenti qualificata per evitare pericoli.
 - Non collegare nessun cavo di alimentazione danneggiato alla rete elettrica. Non collegare nessun cavo di alimentazione danneggiato alla rete elettrica se è collegato alla rete di corrente. Un cavo di alimentazione danneggiato può portare a toccare parti che conducono tensione.
 - Collegare la macchina e/o i suoi apparecchi periferici solo a un circuito di alimentazione di

Sicurezza elettrica:

- Assicurarsi che la tensione di rete coincida con i dati riportati sulla targhetta.
- Evitare di toccare con il corpo le parti messe a terra (ad es.

corrente con una presa protetta da interruttore differenziale con corrente di attivazione non superiore a 30 mA.

Avvertenze di sicurezza speciali per apparecchi a batteria:

- Assicurarsi che l'apparecchio sia spento prima di inserire la batteria. L'inserimento di una batteria in un elettrotensile acceso può causare incidenti.
- Caricare le batterie solo in luoghi chiusi in quanto il caricabatterie è destinato solo a tale uso. Pericolo di scossa elettrica.
- Per ridurre il rischio di scossa elettrica, estrarre la spina del caricabatterie dalla presa prima di pulirla.
- Non esporre la batteria a radiazioni solari intense per un periodo di tempo prolungato e non appoggiarla sui caloriferi. Il calore danneggia la batteria e sussiste il pericolo di esplosione.
- Prima di ricaricare una batteria surriscaldata aspettare che si raffreddi.
- Non aprire la batteria ed evitare danni meccanici alla batteria. Sussiste pericolo di cortocircuito e di fuoriuscita di vapori che irritano le vie respiratorie. Andare all'aria fresca e in caso

di disturbi consultare un medico.

- Non utilizzare batterie ricaricabili. L'apparecchio potrebbe danneggiarsi.

Utilizzo corretto del caricabatteria

- L'uso di questo apparecchio da parte di bambini a partire dagli 8 anni e di persone con capacità fisiche, sensoriali o mentali ridotte o prive di esperienza e conoscenza è consentito solo sotto vigilanza oppure a condizione che tali persone siano state istruite in merito a un uso sicuro dell'apparecchio e siano in grado di comprenderne i pericoli. Non consentire ai bambini di giocare con l'apparecchio. La pulizia e la manutenzione non vanno effettuate da bambini non sorvegliati.
- Per caricare la batteria utilizzare esclusivamente il caricabatterie in dotazione. Pericolo di incendi ed esplosioni.
- Prima di ogni utilizzo controllare il caricabatterie, il cavo e il connettore e affidarne la riparazione a personale qualificato che utilizzi solo pezzi di ricambio originali. Non utilizzare un caricabatterie difettoso e non aprirlo di propria iniziativa. In tal modo si garantisce il mantenimento

della sicurezza dell'apparecchio.

- Assicurarsi che la tensione di rete coincida con i dati riportati sulla targhetta del caricabatterie. Pericolo di scossa elettrica.
- Staccare il caricabatterie dalla rete prima di chiudere o aprire i collegamenti con l'elettrotennente. Verificare che la batteria e il caricabatteria non siano danneggiati.
- Tenere pulito il caricabatterie e non esporlo a umidità e pioggia. Non utilizzare mai il caricabatterie all'aperto. Sporco e infiltrazioni d'acqua aumentano il rischio di scossa elettrica.
- Il caricabatterie può essere utilizzato solo con le corrispondenti batterie originali. La ricarica di batterie diverse provoca il rischio di lesioni e il pericolo di incendio.
- Evitare danni meccanici al caricabatterie. Possono causare cortocircuiti interni.
- Il caricabatterie non può essere azionato su una base infiammabile o nelle immediate vicinanze (ad es. carta, tessuti). Pericolo d'incendio a causa del surriscaldamento generato durante la carica.
- Se il cavo di collegamento di questo apparecchio è danneggiato, deve essere sostituito dal

produttore o dal suo servizio clienti o da una persona qualificata per evitare pericoli.

- Non usare il caricabatterie per ricaricare batterie non ricaricabili. L'apparecchio potrebbe danneggiarsi.

Rischi residui

Anche utilizzando l'utensile elettrico in modo conforme, rimangono dei rischi residui. I seguenti pericoli possono verificarsi in funzione del modello e del tipo di elettrotennente:

- Lesioni da taglio, in caso di mancato utilizzo di guanti idonei.



Avvertenza! Durante il suo utilizzo, il presente elettrotennente produce un campo elettromagnetico. In presenza di determinate condizioni, questo campo può danneggiare i dispositivi medici attivi e passivi. Per ridurre il pericolo di lesioni gravi o mortali, l'utente con impianti medici deve consultare il proprio medico e il produttore dell'impianto, prima di azionare la macchina.

Messa in funzione





Serve aiuto? Offriamo un servizio di assistenza per l'installazione. Per informazioni, consultare il nostro sito internet: www.grizzlytools.de/service/maehroboter-installationsservice

 Verificare regolarmente la presenza di pietre, rami, fili e materiali sulla superficie del prato, che potrebbero causare danni all'apparecchio e alle lame.

A Montare e collocare la stazione di carica

1. Per prima cosa inserire l'unità di ricarica (22) con entrambi i naselli nella piastra di base (21) della stazione di carica.
2. Premere l'unità di ricarica (22) verso il basso finché non sarà saldamente inserita nella piastra di base.
3. Fissare l'unità di ricarica (22) dal basso alla piastra di base (21) con le quattro viti in dotazione (19).
4. Per la stazione di carica (17) selezionare una posizione piana nei pressi della presa con almeno 2 m di spazio avanti e 1 m dietro.

 Se è stato posato e collegato il cavo di delimitazione, è necessario fissare la stazione di carica. A tal scopo, consultare il capitolo "Fissare la stazione di carica".

 La distanza dal bordo si ottiene in automatico consultando le informazioni riportate nel capitolo "Installare il cavo di delimitazione".

 Verificare che la stazione di carica (17) sia a distanza sufficiente da stagni, piscine e scale.

 Si consiglia di coprire la stazione di carica (17) per prevenire danni da intemperie.

B Installare il cavo di delimitazione

Prima di poter mettere in funzione il tosaerba, si deve installare il cavo di delimitazione (11) intorno alla superficie del prato che si desidera tagliare con il tosaerba. Questa operazione può essere eseguita con i seguenti metodi:

- Inserire i ganci nella superficie del prato (13).
- Sotterrare il cavo di delimitazione (11) nel terreno (**max. 5 cm di profondità**).

 Il tosaerba supera il cavo di delimitazione di circa 20 - 30 cm prima di girare e cercare un nuovo tragitto. Installare il cavo di delimitazione in modo da evitare danni.

 Per i primi tempi si consiglia di picchettare il cavo di delimitazione (11) con i ganci (13), se successivamente si devono apportare correzioni.

 Il tagliaerba funziona con una lunghezza del cavo di delimitazione fino a 200 m senza problemi. Non utilizzare cavi di delimitazione più lunghi.

- La superficie del prato deve essere delimitata come una sola area chiusa (vedere figura).
- I cavi di delimitazione paralleli (11) con una distanza di almeno 10 cm vengono riconosciuti come ostacoli e aggirati dal tosaerba (vedere figura).
- I cavi di delimitazione paralleli (11) con una distanza di massimo 5 mm non vengono riconosciuti dal tosaerba e vengono superati.
- Evitare di creare angoli a 90°. Suddividere invece in due angoli da 45° (vedere figura ③).

- I sensori del tosaerba sono in grado di riconoscere ostacoli stazionari e fissi (muri, arredi da giardino, ecc.) con una grandezza superiore a 100 mm. Proteggere gli ostacoli sensibili (ad es. aiuole) sulla superficie del prato con il cavo di delimitazione (11).
- Tenersi ad una distanza minima di 1 m dagli ostacoli delimitati. Delimitare gli ostacoli che non possono rispettare questa distanza minima come ostacoli (vedere figura ②).



Assicurarsi che il cavo di delimitazione (11) non venga tagliato in nessun punto. Si possono verificare anomalie e interruzione del funzionamento del tosaerba.

Alberi

Il tosaerba riconosce gli alberi come normali ostacoli. Tuttavia le radici che fuoriescono possono causare danni alla parte inferiore/alle lame (20).

Si consiglia di delimitare gli alberi con un cavo di delimitazione (11).

Pietre

- Rimuovere le pietre piccole (**inferiori a 100 mm**) dalla superficie del prato. Si possono verificare danni all'apparecchio e alle lame (20).
- Il tosaerba riconosce le pietre (**superiori a 100 mm**) come normale ostacolo. Si consiglia di delimitare le pietre con un cavo di delimitazione (11).

Salite/discese

Il tosaerba è in grado di percorrere salite/discese di max. 25° (47%) di pendenza. Se la distanza dal cavo di delimitazione è di 1 m, la salita/discesa non dovrebbe essere superiore a 5,7° (10%).



Assicurarsi che tra il cavo di delimitazione (11) e un ostacolo su una salita vi siano almeno 30 cm e su una discesa almeno 40 cm di distanza.

Stagni/piscine

Stagni e piscine devono essere delimitati dal cavo di delimitazione (11) o costruiti in modo che il tosaerba non possa immergersi in acqua. Si possono verificare gravi danni elettrici all'apparecchio.

Percorsi/strade

Se i percorsi e le strade sono a livello della superficie del prato, il tosaerba può superarli senza problemi.

Se ci sono differenze di altezza tra la superficie del prato e il percorso/la strada, questi vanno delimitati con una distanza di sicurezza di circa 40 cm.

Passaggi stretti

I passaggi stretti sulla superficie del prato delimitata devono essere larghi almeno 1,2 m e avere una lunghezza di massimo 8 m (vedere figura).



La larghezza di 1,2m si riferisce alla distanza dal cavo di delimitazione. Durante la falciatura il cavo di delimitazione viene superato dal tosaerba per 0,2 m su ambo i lati.



Collegare la stazione di carica all'alimentatore

1. Collegare l'alimentatore (14) alla stazione di carica (17) tramite la spina di ricarica (16) e il connettore di carica (25).
2. Avvitare la boccia (24) attorno al collegamento per proteggerla dall'umidità.

D Collegare il cavo di delimitazione e la stazione di carica

1. Isolare circa 10-15 mm alle due estremità del cavo di delimitazione (11) con l'ausilio della pinza di isolamento.
2. Ribaltare la copertura (23) verso l'alto.
3. Collegare l'estremità del cavo di delimitazione (11) che si estende in avanti, e racchiude la superficie del prato da falciare, con il connettore femmina contrassegnato con - (27).
4. Guidare l'altra estremità del cavo di delimitazione (11) attraverso la scanalatura (29) sotto la stazione di carica (17).
5. Collegare questa estremità del cavo con il connettore femmina contrassegnato con + (26).
6. Collegare la spina di alimentazione (15) a un'alimentazione di corrente.
7. Verificare i LED (28) sulla stazione di carica.

Se il LED (28) si accende fisso di verde, il cavo di delimitazione (11) è collegato correttamente alla stazione di carica (17).



Quando lo si imposta, lasciare il cavo di delimitazione (11) più lungo di 0,5 - 1 mm del necessario affinché vi sia sufficiente gioco per correzioni successive.



Non accatastare il cavo di delimitazione "residuo". Si possono verificare anomalie e interruzione del funzionamento del tosaerba.

E Fissare la stazione di carica

Fissare la stazione di carico e il paraurti

della stazione di carica (18) con i chiodi di fissaggio (12).

Il paraurti della stazione di carica (18) viene fissato al lato della stazione di carica, all'esterno della superficie del prato delimitata.

L'indicatore dell'area di lavoro (31) della stazione di carica deve trovarsi all'interno della superficie del prato delimitata.



F Inserire/sostituire la batteria



Per sostituire la batteria: Spegnerne l'apparecchio e attendere che le lame si fermino. Sussiste pericolo di lesioni personali.



Qualora la batteria sia danneggiata, sussiste pericolo di lesioni per la fuoriuscita di liquido! In caso di contatto con gli occhi o con la pelle risciacquare i punti interessati con acqua o con un neutralizzante e consultare un medico.

1. Ribaltare il tosaerba.
2. Aprire il vano batteria (32) allentando le 4 viti sul lato inferiore dell'apparecchio.
3. Rimuovere la batteria scarica (33) se necessario.
4. Installare la batteria carica.
5. Richiudere il vano batteria (32).

Funzionamento

Prima messa in funzione

Accendere il tosaerba

1. Premere e tenere premuto il tasto START (3) per 3 secondi finché il display non si accende (10).

2. Impostare la lingua desiderata. Selezionarla con i tasti freccia (6) e confermare la selezione con il tasto OK (7).
3. Impostare la data e l'ora con i tasti freccia (6).
Confermare con il tasto OK (7). Per spostarsi fra le singole posizioni utilizzare il tasto OK (7) (scatto verso destra).
8. Con i tasti freccia (6) selezionare la lingua desiderata.
9. Confermare la selezione con il tasto OK (7).
10. Con il tasto Indietro (5) tornare al menu principale.

i L'impostazione corretta di data e ora è necessaria affinché le impostazioni delle ore di lavoro funzionino correttamente.

4. Inserire il PIN a 4 cifre (di fabbrica "1111"). Nel capitolo "Impostazioni" è illustrata la corrispondenza fra tasti e numeri.

i Dopo la prima messa in funzione, modificare la password di fabbrica, vedi capitolo "Modificare il PIN".

5. Premere il tasto OK (7) per passare al menu principale.
Il tosaerba si trova ora nella modalità stand-by.

Impostazione della lingua

1. Se necessario, aprire il coperchio (1).
2. Sbloccare il display (10) con il PIN a 4 cifre (di fabbrica "1111").
3. Premere il tasto OK (7) per tornare al menu principale.
4. Con i tasti freccia (6) selezionare "Settings" (Impostazioni).
5. Confermare la selezione con il tasto OK (7).
6. Con i tasti freccia (6) selezionare "Language" (Lingua).
7. Confermare la selezione con il tasto OK (7).

G Accensione e spegnimento

Accendere il tosaerba

1. Premere e tenere premuto il tasto START (3) per 3 secondi finché il display non si accende (10).
2. Inserire il PIN a 4 cifre (di fabbrica "1111"). Nel capitolo "Impostazioni" è illustrata la corrispondenza fra tasti e numeri.
3. Premere il tasto OK (7) per passare al menu principale.

Il tosaerba si trova ora nella modalità stand-by.

i Qualora si inserisca il PIN sbagliato: attendere circa 3 secondi oppure premere il tasto OK (7) per inserire nuovamente il PIN.

Qualora si inserisca per tre volte consecutive il PIN sbagliato, lo schermo rimarrà bloccato per 15 secondi. Ad ogni successivo inserimento del PIN scorretto, la durata di blocco raddoppia.

Spegnere il tosaerba

1. Premere e tenere premuto il tasto START (3) per 3 secondi circa.

Il tosaerba si ferma se:

- viene premuto il tasto STOP (9)
- viene aperto il coperchio (1)
- perde il segnale del cavo di delimitazione e non lo ritrova entro 5 minuti

- durante la falciatura supera il cavo di delimitazione.
- si è incastrato fra ostacoli e necessita di più di 10 secondi per trovare una via d'uscita.
- viene sollevato da terra

Falciatura

Vi sono due diverse modalità: **falciatura manuale** e **falciatura secondo programmazione**.

i In entrambe le modalità il tagliaerba dopo ogni settimo giorno di attività supera automaticamente il cavo di delimitazione e falcia questa zona.

i A seconda della qualità del prato (altezza, spessore), il robot tagliaerba adegua la sua velocità di falciatura per garantire un buon risultato.

Falciatura manuale

Presupposto per avviare la modalità "falciatura manuale":

- Il tagliaerba deve trovarsi all'avvio della falciatura manuale nella modalità stand-by (vedi capitolo "Accensione e spegnimento", paragrafo "Accensione e spegnimento tosaerba").
- L'**avvio della stazione di carica** richiede una capacità della batteria superiore al 70%. Altrimenti la falciatrice passa automaticamente nella modalità di carica fino a raggiungere la capacità superiore al 90%, poi lascia automaticamente la stazione di carica.
- L'**avvio all'esterno della stazione di carica e all'interno del cavo di delimitazione**, richiede una capacità della batteria superiore al 30%. Se la capacità

della batteria dovesse essere minore/ uguale al 30%, il tagliaerba torna automaticamente nella stazione di carica.

1. Aprire il coperchio (1).
2. Sbloccare il display (10) con il PIN a 4 cifre (di fabbrica "1111").
3. Premere il tasto OK (7).
4. Premere per 1 secondo il tasto START (3), per avviare la **falciatura manuale**.

In questa modalità l'apparecchio funziona fino a quando impostate le ore di lavoro (vedi capitolo "Impostare le ore di lavoro") o fino a max 24 ore. Alle ore 24 l'apparecchio ritorna automaticamente nella stazione di carica e il giorno successivo inizia come da programmazione se è programmato un orario di inizio. Altrimenti l'apparecchio rimane nella stazione di carica.

i Se in questa modalità si preme il tasto STOP (9), sul display compare il messaggio "Arresto di emergenza" e poi il messaggio "Proseguire il lavoro?". Confermare con il tasto OK (7), per riavviare la falciatura manuale o terminare la falciatura manuale premendo il tasto indietro (5).

i Se durante la falciatura manuale nel display dovesse essere visualizzata una anomalia e potete eliminarla e risolverla, il tagliaerba parte automaticamente entro 30 sec dopo la chiusura del coperchio (1).

Programmazione falciatura

Presupposto per avviare la modalità "falciatura manuale":

- Il tagliaerba deve trovarsi all'avvio della falciatura manuale nella modalità stand-by (vedi capitolo "Accensione e

spegnimento”, paragrafo “Accensione e spegnimento tosaerba”).

- L'**avvio della stazione di carica** richiede una capacità della batteria del 100%. Altrimenti la falciatrice passa automaticamente nella modalità di carica fino a raggiungere la capacità superiore al 100%, poi lascia automaticamente la stazione di carica.
- L'**avvio all'esterno della stazione di carica e all'interno del cavo di delimitazione**, richiede una capacità della batteria superiore al 30%. Se la capacità della batteria dovesse essere minore/uguale al 30%, il tagliaerba torna automaticamente nella stazione di carica.

1. Chiudere il coperchio (1).

Il tagliaerba **parte automaticamente dalla modalità stand-by all'ora pianificata**, che è stata programmata nella programmazione (vedi capitolo “Impostare le ore di lavoro”), se i presupposti di avvio sono soddisfatti.

Non premere nuovamente il tasto START, altrimenti il tagliaerba funziona nella modalità manuale e non secondo programmazione.

i Se in questa modalità si preme il tasto STOP (9), sul display compare il messaggio “Arresto di emergenza” e poi il messaggio “Proseguire il lavoro?”. Confermare con il tasto OK (7), per riavviare la falciatura o terminare la falciatura premendo il tasto indietro (5). **Il lavoro di falciatura viene proseguito solo se si è raggiunto l'orario di avvio successivo programmato e vi sono i presupposti per l'avvio o se si avvia la falciatura manuale.**





i Se nella modalità dovesse essere visualizzata una anomalia e potete eliminarla e risolverla, il tagliaerba parte automaticamente entro 30 sec dopo la chiusura del coperchio (1).

Tornare alla stazione di carica

Se l'apparecchio è in modalità stand-by, tenere premuto il tasto CASA (4) per circa 3 secondi. Sul display (10) apparirà la scritta “Chiudere il coperchio per avviare”. Chiudere il coperchio (1) e il tosaerba si indirizzerà verso la stazione di carica. Lì inizierà a caricarsi.

G Impostazioni

Se si desidera modificare le impostazioni di fabbrica, il tosaerba dispone delle seguenti possibilità di impostazione che possono essere eseguite tramite il pannello di comando.

Tasto sul pannello di comando	Denominazione	Numero per l'inserimento del PIN	Funzione/i
	Tasto CASA (4)	1	Premere in modalità stand-by per far tornare il robot alla stazione di carica
	Tasto freccia (6)	2	sposta verso l'alto la selezione/il cursore nell'interfaccia menu aumenta le cifre quando si impostano i parametri
	Tasto freccia (6)	3	sposta verso il basso la selezione/il cursore nell'interfaccia menu riduce le cifre quando si impostano i parametri
	Tasto OK (7)	4	Impostazione da confermare Passa all'interfaccia di inserimento PIN dopo aver risolto lo stato di errore Passa al menu successivo Conferma per passare dal menu principale al livello successivo
	Tasto indietro (5)		Torna indietro dal menu precedente Annulla il compito successivo

Menu sul display

Menu principale	2° livello menu	3° livello menu	
Modalità spot			
Impostazione	Lingua		
	Data e ora		
	Modalità pioggia		
	Tempo di lavoro		
	Attivare wifi		
	Modificare PIN		
	Informazioni		Protocollo di errore
			Protocollo di lavoro
			Informazioni dispositivo
	Impostazione di fabbrica		
Controllo versione			
Programmazione			
Aree secondarie			

Spiegazione delle notifiche (di stato) sul display

Testo sul pannello di comando	Spiegazione
Standby	Il tosaerba si trova ora nella modalità stand-by, non ci sono notifiche di errore
Inserire il PIN	Richiesta di inserire il PIN
Ricarica	Il tosaerba si ricarica
Falciare	Il tosaerba falcia
Falciatura automatica	Il tosaerba falcia in automatico
Modalità spot	Il tosaerba falcia una superficie determinata
Falciatura a punto fisso terminata	Falciatura conclusa in "Modalità spot"
Ritorno	Tosaerba sta tornando alla stazione di carica
In pausa	Tosaerba in pausa, causata da: - tasto STOP premuto - tasto "Pausa" premuto nella APP
Arresto di emergenza	Viene azionato il tasto STOP (9)
Ricarica per il lavoro	Il tosaerba si ricarica
Aggiornamento	Upgrade firmware in corso/verrà eseguito
Livello batteria basso, caricare per avviare	lo stato di carica della batteria a inizio lavoro non rispetta i requisiti minimi: 70 % per la falciatura automatica 30 % per la falciatura a punto fisso (modalità spot)
Sta piovendo, ritorno	il sensore di pioggia si è attivato
Chiudere il coperchio per avviare	Richiesta di chiusura coperchio (1)
Ricarica per il lavoro interrotta	La ricarica è stata interrotta (ad es. a mano o per mancanza di corrente)
Lavoro interrotto, riprovare	La falciatura automatica è stata interrotta (ad es. è stato premuto il tasto STOP (9), il coperchio (1) è stato aperto)
Posizionare nella delimitazione e riprovare	Richiesta di posizionare il tosaerba entro l'area del cavo di delimitazione
Proseguire il lavoro?	Premere il tasto OK (7) per proseguire il lavoro oppure il tasto Indietro (5)
Ora impostata errata	Correggere l'ora

Ricarica per il lavoro interrotta	Il processo di carica è stato interrotto, verificare la causa in loco
Chiudere il coperchio per avviare	Chiudere il coperchio (1)
Il lavoro in corso è stato interrotto	Il lavoro in corso è stato interrotto, verificare la causa in loco
Bassa tensione della batteria	Lo stato di carica della batteria a inizio lavoro non rispetta i requisiti minimi: 70% per la falciatura automatica 30% per la falciatura a punto fisso (modalità spot) Portare il tosaerba sulla stazione di carica oppure attendere la fine dal processo di carica oppure il tosaerba torna da sé alla stazione di carica
Bassa tensione della batteria, carica per avviare	
Livello batteria basso, ritorno alla stazione di carica	
Errore di carica imprevisto	Verificare la causa in loco, all'occorrenza verificare il contatto diretto fra apparecchio e stazione di carica. Far ripartire il processo di carica: a tal scopo riavviare l'apparecchio e riportarlo sulla stazione di carica
Corrente di ricarica troppo bassa	Verificare l'alimentazione di corrente
Nessun segnale linee di delimitazione	Controllare che il cavo di delimitazione sia correttamente installato; se necessario correggerlo, Posizionare il tosaerba entro la delimitazione e riaccendere
Nessun segnale, impostare prima la linea di delimitazione	
Segnale di trascinarsi perso	
Tagliaerba bloccato! Tempo di attesa...	Attendere che la procedura di ricarica in corso sia completata
Pin errato, riprovare.	Inserire il PIN nuovamente
Posizionare nella delimitazione e riprovare	Posizionare il tosaerba entro la delimitazione e riaccendere
Tagliaerba esterno	
Riavviare per avviare l'aggiornamento firmware	Riavviare il tosaerba
Lavoro interrotto, riprovare	

Sensore di pioggia attivato	Il sensore di pioggia si è attivato
Tagliaerba nella stazione	Tagliaerba nella stazione
Il tagliaerba non è nella stazione	Il tagliaerba non è nella stazione, all'occorrenza portare il tosaerba sulla stazione
Premere il tasto di avvio per avviare	Premere il tasto START (3)
Durata di almeno 30 minuti	Annuncio del tempo necessario
Cerco il segnale...	Il tosaerba cerca il suo segnale
Copiare file, attendere	Attendere la fine del processo di copia
Spegnere	Spegnere il tosaerba
Aggiornamento non riuscito	all'occorrenza far partire nuovamente il processo di aggiornamento
Errore	Vedi capitolo "Leggere il protocollo di lavoro ed errori"
Motore di taglio bloccato	Vedi capitolo "Eliminare blocchi"; verificare se sulle lame ci sono corpi estranei/guasti; all'occorrenza contattare il produttore (vedi "Centro di assistenza")
Blocco del motore sinistro	
Sostituire la batteria	Sostituire la batteria
Batteria anomala	
Batteria danneggiata	
Temperatura batteria troppo bassa (scarica)	Interrompere la procedura di carica
Tensione batteria troppo alta	Tensione batteria troppo alta
Temperatura batteria elevata	La temperatura della batteria è troppo elevata
Corrente di ricarica elevata	Interrompere la procedura di carica, verificare la corrente in ingresso
Tensione di ricarica elevata	Interrompere la procedura di carica, verificare la tensione in ingresso
Temperatura elevata	Interrompere la procedura di carica
Tagliaerba sollevato	Il tosaerba è stato sollevato da terra
Tagliaerba invertito	Rimettere in posizione il tosaerba e riavviare
Tagliaerba incastrato	Liberare il tosaerba e riavviarlo

Tagliaerba inclinato	Rimettere in posizione il tosaerba e riavviare
Sovratemperatura motore	Spegnere il tosaerba e far raffreddare
Errore motore	Contattare il produttore (vedi "Centro di assistenza")
Emsensor non collegato	
Guasto del sensore di Hall	
Errore hardware	
Carica anomala	
Scarica anomala	
Errore in fase di scarica della batteria	
Errore unità di misura inerziale (IMU)	
Errore motore	
Motore spento	
Errore sensore di Hall motore	
Sovracorrente motore	
Motore bloccato	
Spegnimento motore destro	
Guasto del sensore di pioggia	
Guasto del sensore di trascinalimento	

Falciare in modalità spot/a punto fisso

Con questa funzione è possibile falciare miratamente superfici altrimenti coperte da sedie, giocattoli, ecc.

1. Posizionare il tosaerba sulla superficie del prato che si vuole falciare.
2. Se necessario, aprire il coperchio (1).
3. Sbloccare il display (10) con il PIN a 4 cifre (di fabbrica "1111").
4. Premere il tasto OK (7) per tornare al menu principale.

5. Con i tasti freccia (6) selezionare "Modalità spot".

Sul display verrà visualizzato il messaggio "Chiudere il coperchio per avviare".

6. Chiudere il coperchio (1) e il tosaerba inizierà a falciare a punto fisso.

i Il tosaerba falcia a spirale in senso antiorario e dopo aver completato un raggio di 1 m oppure 3,5 minuti di falciatura passa in modalità "Falciatura automatica".

Se il tosaerba si scontra contro un ostaco-

lo, il tosaerba si blocca, il display mostra il messaggio che la falciatura è stata interrotta e quindi il tosaerba passa in modalità stand-by.

Se il tosaerba passa sul cavo di delimitazione (11) continua a falciare in direzione a spirale opposta.

i Se il tosaerba si trova al di fuori dell'area del cavo di delimitazione (11) oppure sulla stazione di carica e si seleziona "Modalità spot", allora il display visualizzerà il messaggio "Posizionare nella delimitazione e riprovare". Posizionare il tosaerba entro l'area del cavo di delimitazione (11) e accanto alla stazione di carica, quindi riavviare la "Modalità spot".

i Se lo stato di carica della batteria è inferiore al 30%, allora dopo 2 secondi il display visualizzerà il messaggio "Bassa tensione della batteria". Ricaricare il tosaerba prima di iniziare a falciare con il punto fisso.

Impostare data e ora

1. Se necessario, aprire il coperchio (1).
2. Sbloccare il display (10) con il PIN a 4 cifre (di fabbrica "1111").
3. Premere il tasto OK (7) per tornare al menu principale.
4. Con i tasti freccia (6) selezionare "Impostazioni".
5. Confermare la selezione con il tasto OK (7).
6. Con i tasti freccia (6) selezionare "Data e ora".
7. Confermare la selezione con il tasto OK (7).
8. Modificare la data e l'ora con i tasti freccia (6). Per spostarsi fra le singole posizioni utilizzare il tasto OK (7) (scatto verso destra).

i L'impostazione corretta di data e ora è necessaria affinché le impostazioni delle ore di lavoro funzionino correttamente.

Impostare il sensore di pioggia

! **Non mettere mai in funzione il tosaerba durante le intemperie, staccare la stazione di carica dalla rete.**

Se i sensori di pioggia sono accesi il tosaerba torna alla stazione di carica in caso di pioggia.

1. Se necessario, aprire il coperchio (1).
2. Sbloccare il display (10) con il PIN a 4 cifre (di fabbrica "1111").
3. Premere il tasto OK (7) per tornare al menu principale.
4. Con i tasti freccia (6) selezionare "Impostazioni".
5. Confermare la selezione con il tasto OK (7).
6. Con i tasti freccia (6) selezionare "Modalità pioggia".
7. Confermare la selezione con il tasto OK (7).
8. Per **disattivare** il sensore di pioggia, selezionare "Disattiva" e confermare la selezione con il tasto OK (7).
Per **attivare** il sensore di pioggia, selezionare "Attiva" e confermare la selezione con il tasto OK (7).

i Selezionare una durata di tempo in minuti al termine della quale il tosaerba può ricominciare a lavorare al termine della pioggia. Inoltre, stabilire se il tosaerba deve recuperare il tempo di lavoro perso per la pausa dovuta alla pioggia. Confermare ciascuna selezione con il tasto OK (7).

9. Con il tasto Indietro (5) tornare al menu principale.

i Si consiglia di non far funzionare il tosaerba sotto la pioggia.

Impostare le ore di lavoro

1. Se necessario, aprire il coperchio (1).
2. Sbloccare il display (10) con il PIN a 4 cifre (di fabbrica "1111").
3. Premere il tasto OK (7) per tornare al menu principale.
4. Con i tasti freccia (6) selezionare "Impostazioni".
5. Confermare la selezione con il tasto OK (7).
6. Con i tasti freccia (6) selezionare "Ora di lavoro".
7. Confermare la selezione con il tasto OK (7).
8. Con i tasti freccia selezionare le ore di lavoro desiderate.

i Le ore di lavoro sono indicate in ore piene per ciascun giorno.

9. Confermare la selezione con il tasto OK (7).
10. Con il tasto Indietro (5) tornare al menu principale.

i Una volta che le ore di lavoro stabilite per la giornata di pioggia sono state completate, il tosaerba torna da sé alla stazione di carica. Per prolungare le ore di lavoro in caso di pause dovute alla pioggia, impostarlo direttamente sul tosaerba, vedi capitolo "Impostare il sensore di pioggia", oppure con l'app Lidl Home:  Impostazioni > Sensore di pioggia.

Collegare il tosaerba alla rete WiFi

1. Se necessario, aprire il coperchio (1).

2. Sbloccare il display (10) con il PIN a 4 cifre (di fabbrica "1111").
3. Premere il tasto OK (7) per tornare al menu principale.
4. Con i tasti freccia (6) selezionare "Impostazioni".
5. Confermare la selezione con il tasto OK (7).
6. Con i tasti freccia (6) selezionare "Attivare WiFi".
7. Utilizzare il proprio smartphone per collegarci con l'app Lidl Home al tosaerba.

i Vedere capitolo "Collegare l'apparecchio con l'app Lidl Home".

Modificare PIN

1. Se necessario, aprire il coperchio (1).
2. Sbloccare il display (10) con il PIN a 4 cifre (di fabbrica "1111").
3. Premere il tasto OK (7) per tornare al menu principale.
4. Con i tasti freccia (6) selezionare "Impostazioni".
5. Confermare la selezione con il tasto OK (7).
6. Con i tasti freccia (6) selezionare "Modificare il PIN".
7. Confermare la selezione con il tasto OK (7).
8. Inserire il vecchio PIN a 4 cifre. Se è stato inserito un PIN errato, con il tasto Indietro (5) tornare all'inserimento PIN.
9. Quindi inserire un nuovo PIN.
10. Confermare il nuovo PIN inserendolo nuovamente. Se è stato inserito un PIN errato, con il tasto Indietro (5) tornare all'inserimento PIN; quindi ripetere i passi 8 e 9.
11. Se la modifica è andata a buon fine, sul display (10) verrà visualizzato il messaggio "Completato!". Con il tasto Indietro (5) tornare al menu principale.

Impostare/cancellare una programmazione

Impostare una programmazione

1. Se necessario, aprire il coperchio (1).
2. Sbloccare il display (10) con il PIN a 4 cifre (di fabbrica "1111").
3. Premere il tasto OK (7) per tornare al menu principale.
4. Con i tasti freccia (6) selezionare "Programmazione".
5. Selezionare con i tasti a freccia (6) il giorno desiderato (Lun, Mart, Merc, Gio, Ven, Sab, Dom).
6. Premere il tasto OK per inserire le impostazioni per il giorno.
7. Con i tasti freccia (6) selezionare l'ora di inizio e fine.



Al giorno è possibile impostare fino a due intervalli temporali di falciatura.

8. Per confermare premere il tasto OK (7) e la schermata torna a sinistra alla scelta del giorno.



Se si desidera impostare solo un intervallo temporale di falciatura, con il tasto Indietro (5) tornare al giorno o al menu principale.

9. Ripetere i passaggi dal 5 all'8 per stabilire l'intervallo temporale di ogni giorno della settimana.
10. Premere il tasto OK (7) per confermare l'esito di questa impostazione.

Cancellare una programmazione

1. Con i tasti freccia (6) spostare la selezione su "Tutti" (in alto a sinistra).
2. Tenere premuto il tasto Indietro (5) per cancellare tutta la programmazione della settimana.

Impostare aree secondarie

Se il giardino è di forma molto irregolare, i risultati si possono migliorare

impostando punti di partenza secondari.

In tal caso è possibile selezionare più punti di partenza sul cavo di delimitazione.

In tal modo il robot tagliaerba riuscirà a raggiungere anche angoli difficilmente raggiungibili del giardino.

Il robot tagliaerba coprirà la distanza fino al cavo di delimitazione e inizierà la sua attività di falciatura in quell'area.

È possibile scegliere 5 ulteriori punti di partenza. A tal fine misurare la distanza fra stazione di carica e punto di partenza in senso orario lungo il cavo di delimitazione. Tramite la frequenza in percentuale è possibile stabilire quanto spesso il robot tagliaerba deve iniziare a lavorare partendo dalla stazione di carica oppure da uno dei punti di partenza. In questa modalità la procedura di falciatura è comunque casuale.

I punti di partenza secondari vengono raggiunti automaticamente durante gli orari di lavoro e in base alla programmazione.

1. Se necessario, aprire il coperchio (1).
2. Sbloccare il display (10) con il PIN a 4 cifre (di fabbrica "1111").
3. Premere il tasto OK (7) per tornare al menu principale.
4. Con i tasti freccia (6) selezionare "Aree secondarie".
5. Premere il tasto OK per selezionare un'area secondaria (Areas). Selezionare una distanza di partenza "Distanza (dst)m" e il rapporto in "Percentuale (pzt)%" della superficie da falciare con i tasti freccia (6), per confermare premere il tasto OK. Dopo aver selezionato si torna automaticamente alla panoramica delle aree secondarie (Areas).
6. Ripetere il passaggio 5 per impostare ciascuna area secondaria (Areas).
7. Premere il tasto OK (7) per confermare l'esito dell'impostazione.

i Il tosaerba percorrerà la distanza preimpostata "Distanza (dst) m" lungo il cavo di delimitazione (da 1 a 500 metri) e inizia quindi a falciare.

i Alla voce "Percentuale (pzt)%" è possibile indicare il rapporto che esprime quale percentuale della superficie totale entro l'area del cavo di delimitazione vada falciata.

Il totale dei valori indicati con "Percentuale (pzt)%" delle 5 aree secondarie (Areas) deve essere inferiore o uguale al 100 %.

Ripristinare le impostazioni di fabbrica

Da qui è possibile resettare il tosaerba con le impostazioni di fabbrica.

1. Se necessario, aprire il coperchio (1).
2. Sbloccare il display (10) con il PIN a 4 cifre (di fabbrica "1111").
3. Premere il tasto OK (7) per tornare al menu principale.
4. Con i tasti freccia (6) selezionare "Impostazioni".
5. Confermare la selezione con il tasto OK (7).
6. Con i tasti freccia (6) selezionare "Impostazione di fabbrica".
7. Confermare la selezione con il tasto OK (7).

i Il tosaerba si spegne e ritorna all'impostazione di fabbrica.

i Resettando il tosaerba alle impostazioni di fabbrica non vengono cancellati i dati personali memorizzati con il collegamento alla app Lidl Home. Per cancellare questi dati, consultare il capitolo "Scollegare il dispositivo e cancellare i dati dall'app".

Leggere il protocollo di lavoro ed errori

1. Se necessario, aprire il coperchio (1).
2. Sbloccare il display (10) con il PIN a 4 cifre (di fabbrica "1111").
3. Premere il tasto OK (7) per tornare al menu principale.
4. Con i tasti freccia (6) selezionare "Impostazioni".
5. Con i tasti freccia (6) selezionare "Informazioni".
6. Con i tasti freccia (6) selezionare "Protocollo di errore" oppure "Protocollo di lavoro".

i Da qui è possibile leggere il Protocollo di errore e di lavoro.

7. Con il tasto Indietro (5) si torna al menu principale.

Verificare/effettuare upgrade del firmware

1. Se necessario, aprire il coperchio (1).
2. Sbloccare il display (10) con il PIN a 4 cifre (di fabbrica "1111").
3. Premere il tasto OK (7) per tornare al menu principale.
4. Con i tasti freccia (6) selezionare "Impostazioni".
5. Con i tasti freccia (6) selezionare "Controllo versione".

i Verrà verificata la disponibilità di un firmware più aggiornato. In caso affermativo, verrà scaricato e installato automaticamente.

6. Con il tasto Indietro (5) si torna al menu principale.

Processo di carica



Non esporre la batteria a condizioni estreme come calore e urti. Pericolo di lesioni per la fuoriuscita di li-

quido della batteria! In caso di contatto con gli occhi o con la pelle risciacquare i punti interessati con acqua o con un neutralizzante e consultare un medico.



Ricaricare la batteria solo con il caricabatterie fornito in dotazione o con un caricabatterie omologato della serie Parkside X 20 V.

- Prima ricarica della batteria.
- Se, nonostante la ricarica, la durata di funzionamento è notevolmente inferiore, ciò significa che la batteria è consumata e che è necessario sostituirla. Utilizzare solo la batteria originale che può essere acquistata tramite il servizio clienti.
- Attenersi in ogni caso alle avvertenze di sicurezza nell'ultima versione e alle disposizioni e avvertenze in materia di protezione dell'ambiente.
- Sono esclusi dalla garanzia i difetti dovuti a uso improprio.

Caricare la batteria

In caso di batteria scarica il tosaerba torna automaticamente alla stazione di carica. Ciò avviene perché il tosaerba trova il cavo di delimitazione più vicino e lo segue in senso antiorario.



È possibile riportare da sé il tosaerba alla stazione di carica.



Pericolo di lesioni! Premere il tasto STOP (9) prima di sollevare il tosaerba!

Una volta che la batteria si sarà completamente ricaricata, il processo di ricarica si interrompe e il tosaerba passa in modalità stand-by.

Simboli sulla stazione di carica



LED verde lampeggiante:

Cavo di delimitazione danneggiato o collegato in modo errato



LED rosso acceso:

La batteria è in carica



LED verde acceso:

Batteria caricata

LED spento: stazione di carica non collegata alla corrente

Verificare lo stato di carica della batteria

È possibile controllare in ogni momento lo stato di carica del tosaerba sul display.

1. Se necessario, aprire il coperchio (1).
2. Sbloccare il display (10) con il PIN a 4 cifre (di fabbrica "1111").
3. Lo stato di carica può essere letto solo dal simbolo della batteria nell'angolo in basso a destra.
4. Premere il tasto START (3) e chiudere il coperchio (1). Il tosaerba riprende l'attività da dove era stata interrotta.



È possibile leggere lo stato di carica senza sbloccare il display; tuttavia è più facile se il display è sbloccato.

Avvertenze per l'utilizzo

La falciatura regolare stimola la pianta a formare maggiormente le foglie, facendo morire allo stesso tempo le erbacce. Pertanto il prato dopo ogni operazione di falciatura diventa più compatto e si forma

un manto erboso sollecitabile in modo uniforme.

Il primo taglio avviene ad un'altezza di crescita di 7 - 8 cm verso aprile. Durante il periodo di vegetazione principale il prato viene falciato almeno una volta a settimana.

Regolazione dell'altezza di taglio



Spegnere l'apparecchio e attendere che le lame si fermino. Sussiste pericolo di lesioni personali.

1. Aprire il coperchio (1).
2. Impostare la rotella (2) all'altezza di taglio desiderata.
3. Richiudere il coperchio (1).

L'apparecchio può essere impostato su 15 livelli di altezza di taglio **tra 25 e 60 mm**.

L'altezza di taglio corretta per un prato ornamentale corrisponde a circa 30 - 45 mm, per un prato calpestabile invece circa 30 - 65 mm.



Per le prime operazioni di taglio della stagione va scelta un'altezza di taglio elevata.

Interrompere/avviare il ciclo di lavoro a mano

Interrompere il lavoro

Premere il pulsante STOP (9) per arrestare il tosaerba mentre sta lavorando.

Avviare/riprendere il lavoro



1. Aprire il coperchio (1).
2. Confermare con il tasto OK (7).
3. Sbloccare il display (10) con il PIN a 4 cifre (di fabbrica "1111").

4. Premere il tasto di avvio (3).
5. Richiudere il coperchio (1).
Il tosaerba inizia il ciclo di lavoro impostato o riprende l'attività precedentemente interrotta.

Collegare l'apparecchio con l'app Lidl Home

1. Aprire il coperchio (1).
2. Sbloccare il display (10) con il PIN a 4 cifre (di fabbrica "1111").
3. Premere il tasto OK (7) per tornare al menu principale.
4. Con i tasti freccia (6) selezionare "Setting/Impostazioni".
5. Confermare la selezione con il tasto OK (7).
6. Con i tasti freccia (6) selezionare "Attivare WiFi".
7. Attivare il Bluetooth® del proprio smartphone.
8. Aprire l'app Lidl Home.
A questo punto ci sono varie opzioni (1, 2 e 3) per collegare l'apparecchio.

1 Se si tratta dell'apparecchio che si desidera collegare alla app:

9. Nella scheda  selezionare l'opzione "Aggiungere dispositivo".
L'app ricerca i dispositivi disponibili nelle vicinanze e mostra i dispositivi trovati.
 In caso contrario, continuare a leggere l'opzione **3**.
10. Selezionare "Vai su Aggiungi"; in tal modo viene visualizzato un elenco con i dispositivi disponibili.
11. Selezionare l'apparecchio apponendo il segno di spunta . Selezionare solo un dispositivo per volta. Se dovessero essere presenti altri segni di spunta, deselectionarli cliccando sulla relativa spunta.

12. Ora premere su **+** che presenta lo stesso colore della spunta apposta.
13. Selezionare WiFi e inserire la password corrispondente.
14. Confermare il collegamento avvenuto con "Termina".
A questo punto l'apparecchio viene visualizzato nella scheda  e può essere selezionato.

2 Se in precedenza sono stati collegati altri dispositivi all'app:

9. Nella scheda  selezionare **+** in alto a destra. L'app ricerca i dispositivi disponibili nelle vicinanze e mostra i dispositivi trovati.

i In caso contrario, continuare a leggere l'opzione **3**.

10. Proseguire come descritto nell'opzione **1** dal punto 10.

3 Se non compare automaticamente un elenco di dispositivi disponibili:

Se l'apparecchio non viene proposto automaticamente, procedere come segue:

9. Nella scheda  selezionare **+** in alto a destra.
10. Nella barra a sinistra selezionare "Altri".
11. Selezionare "Altri 2".
12. Confermare che l'indicazione lampeggia velocemente.
A questo punto l'app ricerca dispositivi disponibili e li propone.
13. Selezionare l'apparecchio desiderato premendo **+** per aggiungerlo all'app.
14. Confermare prima con "Continua", poi con "Termina".

i L'aggiornamento firmware può comportare variazioni di funzionalità dell'app.

Attivare il Bluetooth®

i Il Bluetooth® serve per collegare l'apparecchio con l'app Lidl Home. Dopo aver collegato l'apparecchio con l'app Lidl Home, il Bluetooth® si spegne e si riaccende solo se l'apparecchio viene resettato alle impostazioni di fabbrica.

1. Se necessario, aprire il coperchio (1).
2. Sbloccare il display (10) con il PIN a 4 cifre (di fabbrica "1111").
3. Premere il tasto OK (7) per tornare al menu principale.
4. Con i tasti freccia (6) selezionare "Impostazioni".
5. Confermare la selezione con il tasto OK (7).
6. Con i tasti freccia (6) selezionare "Attivare WiFi".
7. Confermare la selezione con il tasto OK (7).

i Ciò serve per effettuare il collegamento iniziale con l'app Lidl Home, successivamente vi è la connessione WiFi e la funzione Bluetooth® del tagliaerba rimane disattiva.

Funzioni dell'app

Selezionare un tosaerba per visualizzare la pagina di riepilogo.

Premere sull'interfaccia nel cerchio di sinistra e tenere premuto il display con il pollice per far scorrere verso l'alto e il basso la selezione "START▶".

Così tramite la posizione di "START▶" è possibile scegliere i singoli menu.

Programmazione

Da qui è possibile impostare per ogni giorno della settimana due intervalli temporali

di falciatura per il tosaerba. Per poter effettuare l'impostazione, il tosaerba deve essere in modalità stand-by.

1. Selezionare il giorno desiderato.
2. Impostare un orario di inizio e un orario di fine per l'intervallo.
3. Salvare la programmazione con "Salva" in alto a destra.

Per reimpostare la programmazione, andare sulla voce "Reimposta" a destra.

Aree secondarie

Da qui è possibile impostare fino a 5 aree secondarie. Per poter effettuare l'impostazione, il tosaerba deve essere in modalità stand-by.

1. Selezionare un'area secondaria.
2. Impostare la distanza dal punto di ingresso.

 Il tosaerba percorrerà la distanza preimpostata lungo il cavo di delimitazione e inizia quindi a falciare.

3. Impostare una percentuale superficiale.

 La percentuale superficiale indica quale percentuale della superficie totale entro l'area del cavo di delimitazione vada falciata.

Il totale delle percentuali superficiali delle 5 aree secondarie deve essere inferiore o uguale al 100 %.

4. Confermare con il tasto "Salva".

 Se non si desidera suddividere l'area da falciare in aree secondarie, selezionare:

Distanza dal punto di ingresso: 1 m

Percentuale superficiale: 100%

Controllo

Da qui è possibile:

- controllare la **modalità** in cui si trova al momento il tosaerba
- leggere la **capacità della batteria** in percentuale;
- avviare o mettere in pausa la **falciatura automatica** 

- avviare la falciatura puntuale selezionando il **punto fisso** , se il tosaerba si trova in modalità stand-by.

 Con questa funzione è possibile falciare miratamente superfici altrimenti coperte da sedie, giocattoli, ecc.

- far dirigere il tosaerba verso la **stazione di carica** selezionando la stazione 

Protocollo di errore

Da qui è possibile leggere l'errore e il momento in cui si è verificato.

Protocollo di lavoro

Da qui è possibile leggere i tempi di lavoro del tosaerba.

Impostazioni

Da qui è possibile:

- impostare la durata di lavoro totale della giornata alla voce **Tempi di lavoro**
- impostare e modificare una **Password apparecchio** (PIN)
- attivare e disattivare il **Sensore di pioggia**, nonché selezionare una durata di tempo al termine della quale il tosaerba può ricominciare a lavorare al termine della pioggia. Inoltre, si può stabilire se il tosaerba deve recuperare il tempo di lavoro perso per la pausa dovuta alla pioggia.

 Si consiglia di non far funzionare il tosaerba sotto la pioggia.

- **Impostazioni**

Selezionando nuovamente l'icona  è possibile attribuire al tosaerba una nuova immagine selezionando "**Simbolo**", un nuovo nome selezionando "**Nome**" o una "**Sede**".

Da questa voce del menu è possibile accedere alle "**Informazioni dispositivo**".

"**Toccare per eseguire e automatizzare**" consente di eseguire gli automatismi salvati.

Con **“Condividi dispositivo”** è possibile autorizzare nell'app Lidl Home l'utilizzo del tosaerba da parte di un altro utente nello stesso nucleo domestico.

Attivando **“Notifica offline”** si può ricevere una notifica nel momento in cui il tosaerba perde la connessione con la app.

Con **“Crea gruppi”** è possibile creare gruppi di apparecchi.

Su **“FAQ”** si trovano risposte alle domande più frequenti.

“Verifica disponibilità upgrade firmware”

controlla se il firmware sia aggiornato e consente di effettuare un upgrade se è disponibile una versione più recente.



“Rimuovi dispositivo” cancella il tosaerba dall'elenco apparecchi nella app.

A tal scopo consultare anche **“Scollegare il dispositivo e cancellare i dati dall'app”**.

Direttiva sulla protezione dei dati

La direttiva sulla protezione dei dati completa è disponibile nella scheda  alla voce **“Direttiva sulla protezione dei dati”**.

Scollegare il dispositivo e cancellare i dati dall'app

1. Nella scheda , selezionare il dispositivo che si desidera eliminare cancellando i relativi dati.
2. Selezionare l'icona  in alto a destra.
3. Selezionare **“Elimina dispositivo”**.
4. Per cancellare i dati, selezionare **“Scollega e cancella dati”**.

Se si desidera solo scollegare il dispositivo senza cancellare i dati, selezionare **“Scollega”**.

 Dopo aver rimosso l'apparecchio dalla app Lidl Home, l'apparecchio si riavvia e vengono ripristinate le impostazioni di fabbrica.

Problemi con l'app? - FAQ

1. Nell'elenco dei dispositivi, selezionare l'apparecchio per il quale si hanno domande.
2. Selezionare l'icona  in alto a destra.
3. Alla voce **“Altro”** selezionare l'opzione **“FAQ”** (domande frequenti).

Pulizia/manutenzione/conservazione



Rivolgersi al servizio clienti autorizzato per i lavori non contemplati dalle presenti istruzioni d'uso. Usare solo componenti originali.



Prima di qualsiasi intervento di manutenzione e/o pulizia, spegnere l'apparecchio e attendere che la lama si fermi.



Indossare i guanti per maneggiare le lame.

Operazioni di pulizia e manutenzione generali



Non spruzzare il tagliaerba con acqua. Pericolo di scossa elettrica.

- Tenere pulito l'apparecchio. Per pulire utilizzare una spazzola o un panno, ma non detersivi o solventi aggressivi.
- Di tanto in tanto lubrificare le ruote.
- Controllare le coperture e i dispositivi di protezione per verificare l'eventuale presenza di danni e la sede corretta. All'occorrenza, sostituire i componenti danneggiati.

H Girare/sostituire la lama

Il tosaerba è dotato di lame sostituibili. Se le lame sono smussate su un lato, è possibile girarle. Se le lame sono danneggiate o non equilibrate, esse vanno sostituite (vedere "Ricambi/accessori").

1. Ribaltare l'apparecchio.
2. Allentare le viti delle lame (34) sul lato inferiore dell'apparecchio.

Rotazione delle lame

3. Ruotare le lame (20) sull'altro lato.
4. Rifissare le lame con le viti per lame (34).

Sostituzione delle lame

3. Rimuovere le vecchie lame (20).
4. Rifissare le nuove lame (20) con le viti per lame (34).

F Rimozione delle cause di blocco



Indossare guanti protettivi.
Pericolo di lesioni.

1. Ribaltare il tosaerba.
2. Aprire il vano batteria (32) allentando le 4 viti sul lato inferiore dell'apparecchio.
3. Rimuovere la batteria (33).
4. Eliminare il blocco.
5. Inserire nuovamente la batteria (33).
6. Chiudere il vano batteria (32).

Conservazione

- Conservare l'apparecchio all'asciutto e fuori dalla portata dei bambini.
- Non avvolgere l'apparecchio in un sacchetto di nylon, in quanto potrebbe formarsi umidità.

Non rispondiamo di eventuali danni causati dai nostri apparecchi, ove essi siano causati da riparazione inappropriata o impiego di pezzi di ricambio non originali o per uso non conforme.

Conservazione invernale



Offriamo un servizio di assistenza per l'inverno. Per informazioni, consultare il nostro sito internet: www.grizzlytools.de/service/maehroboter-winterdienst

- Pulire l'apparecchio prima di conservarlo (vedere "Pulizia e manutenzione").
- Conservare la batteria solo nello stato parzialmente carico. Lo stato di carica dovrebbe essere nel caso di un periodo di stoccaggio prolungato del 40-60%.
- Verifica dello stato di carica della batteria durante una fase di stoccaggio prolungata ogni 3 mesi e all'occorrenza ricaricarla.
- Staccare la stazione di carica dal cavo di delimitazione
- Isolare i contatti del cavo di delimitazione con del nastro isolante.



Se si rimette in funzione l'apparecchio dopo una conservazione prolungata, pulire i contatti della batteria sull'apparecchio e gli oggetti di carico (E 30) sulla stazione di carica con una spazzola di otone, per prevenire problemi alla procedura di carica.



Trasporto

Sul lato posteriore del tosaerba è presente una maniglia (8) che facilita il trasporto dell'apparecchio.



Trasportare il tosaerba sempre con le lame (20) rivolte in direzione contraria rispetto al corpo. Sussiste pericolo di lesioni!

Smaltimento/Rispetto dell'ambiente

Rimuovere la batteria dall'apparecchio e smaltire l'apparecchio, la batteria, gli accessori e l'imballaggio in modo da garantirne il corretto riciclaggio nel rispetto dell'ambiente.



Gli apparecchi elettrici non vanno smaltiti con i rifiuti domestici. Il simbolo con il cassonetto sbarrato indica che al termine della durata di utilizzo il prodotto non può essere gettato con i rifiuti domestici.



Non smaltire la batteria con i rifiuti domestici e non gettarla nel fuoco (pericolo di esplosione) o in acqua. In caso di fuoriuscita di fumi o liquidi tossici, le batterie danneggiate possono essere nocive per l'ambiente e per la salute delle persone.

Direttiva 2012/19/UE sui rifiuti di apparecchiature elettriche ed elettroniche: Il consumatore è tenuto per legge al corretto riciclaggio nel rispetto dell'ambiente degli apparecchi elettrici ed elettronici al termine della loro vita utile. In questo modo si garantisce che vengano riciclati nel rispetto dell'ambiente e delle risorse.

A seconda del recepimento nel diritto nazionale, le possibilità sono le seguenti:

- restituzione al punto vendita,
- conferimento ad un centro di raccolta ufficiale,

- rispedizione al produttore/commerciante.

Tali disposizioni non contemplano gli accessori e i dispositivi ausiliari privi di componenti elettrici a corredo dell'apparecchio da smaltire.

Smaltire le batterie conformemente alle disposizioni locali. Le batterie difettose o esauste devono essere riciclate secondo la direttiva 2006/66/CE. Conferire le batterie ad un centro di raccolta di batterie usate, dove verranno sottoposte a un corretto riciclaggio nel rispetto dell'ambiente. Per informazioni in merito rivolgersi al servizio di raccolta locale o al nostro centro di assistenza.

Smaltire le batterie quando sono scariche. Si consiglia di coprire i poli con nastro adesivo come protezione contro il cortocircuito. Non aprire la batteria.

Pezzi di ricambio/accessori

I ricambi e gli accessori sono disponibili all'indirizzo www.grizzlytools.shop

In caso di problemi con la procedura d'ordine, utilizzare il modulo di contatto. Per ulteriori domande, rivolgersi al "Centro assistenza" (vedere pagina 368).

Pos.	Denominazione	N. art.
11	Cavo di delimitazione 200 m	92000035
12	Chiodo di fissaggio	91106075
13	Ganci, 350 pezzi	92000034
14	Alimentatore (UE)	80001359
	Alimentatore (UK)	80001358
17	Stazione di carica	80001357
20	Lama (Identificazione del fabbricante: 183-8B10101) +	
H 34	Vite della lama	92000001

Ricerca dei guasti

Problema	Possibile causa	Soluzione
L'apparecchio non si avvia	Batteria non inserita	Inserire la batteria (vedere "Sostituire la batteria")
	Il coperchio (1) è aperto	Chiudere il coperchio (1)
	Motore guasto	Far riparare l'apparecchio dal Centro assistenza
	Erba troppo alta	event. pre-tagliare la superficie del prato. Regolare l'altezza di taglio.
Il motore si spegne	Rimuovere i blocchi dovuti a corpi estranei	Rimuovere i corpi estranei
Il tosaerba si muove, ma non taglia	Lama smussata o guasta	Sostituire le lame (vedi "Sostituire/girare le lame")
	Motore di taglio guasto	Contattare il produttore (vedi "Centro di assistenza")
Esito del lavoro non soddisfacente o il motore ha difficoltà durante il lavoro	Altezza di taglio troppo bassa	Regolare l'altezza di taglio
	Lama (20) non affilata	Far affilare le lame o sostituirle
	Area delle lame intasate	Pulire l'apparecchio
	Lama (20) montata in modo errato	Installare correttamente la lama
Rumori, picchietto o vibrazioni non regolari	Viti della lama (34) allentate	Stringere le viti delle lame
	Lama (20) danneggiata	Sostituire le lame
Il tosaerba esce dalla delimitazione	Errore di posa: spigoli di 90° possono causare una perdita di segnale	Posare gli spigoli in modo arrotondato o con angolo di 45°

Garanzia

Gentile cliente,

Su questo apparecchio Le viene concessa una garanzia di 3 anni a partire dalla data di acquisto.

In caso di difetti di questo prodotto può avanzare diritti legali nei confronti del venditore del prodotto. Tali diritti legali non vengono limitati dalla nostra garanzia qui di seguito rappresentata.

Condizioni di garanzia

Il termine di garanzia inizia con la data di acquisto. La preghiamo di conservare in un luogo sicuro lo scontrino fiscale originale. Questo documento viene richiesto come prova d'acquisto.

Qualora subentrasse un difetto di materiale o di fabbricazione entro tre anni a partire dalla data di acquisto di questo prodotto, il prodotto verrà riparato o sostituito – a nostra discrezione - gratuitamente da noi. Questa prestazione di garanzia presuppone che venga presentato entro il termine di tre anni l'apparecchio difettoso e la prova d'acquisto (scontrino fiscale) e descritto brevemente per iscritto in che cosa consiste il difetto e quando si è verificato.

Se il difetto è coperto dalla nostra garanzia, riceverà il prodotto riparato oppure un prodotto nuovo. Con la riparazione o la sostituzione del prodotto non inizia un nuovo periodo di garanzia.

Tempo di garanzia e diritti legali per vizi della cosa

Il periodo di garanzia non viene prolungato. Questo vale anche per parti sostituite e riparate. Difetti e vizi presenti già al momento dell'acquisto devono essere segnalati immediatamente dopo la rimozione dall'imballaggio. Riparazioni che accor-

rono dopo il periodo di garanzia sono a pagamento.

Volume di garanzia

L'apparecchio è stato prodotto accuratamente secondo severe direttive di qualità e controllato con coscienza prima della consegna.

La prestazione di garanzia vale per difetti di materiale o di fabbricazione. Questa garanzia non si estende ai componenti del prodotto che sono soggetti a normale usura e che quindi possono essere visti come parti di usura (p. es. Lama) oppure per danneggiamenti delle parti fragili (p. es. interruttori, accumulatori o elementi di vetro).

Questa garanzia decade se il prodotto è stato danneggiato, non usato correttamente o non mantenuto. Per un uso corretto del prodotto devono essere osservate tutte le indicazioni riportate nelle istruzioni per l'uso. Destinazioni d'uso e azioni sconsigliate nelle istruzioni d'uso o dalle quali si viene avvertiti, sono tassativamente da evitare.

Il prodotto è destinato solo per i privati e non per uso commerciale. In caso di uso improprio, esercizio della forza e interventi non effettuati dalla nostra filiale di assistenza tecnica autorizzata, decade la garanzia.

Svolgimento in caso di garanzia

Per garantire una rapida elaborazione della Sua pratica, La preghiamo di seguire le seguenti indicazioni:

- per tutte le richieste tenere a portata di mano lo scontrino fiscale e il codice articolo (IAN 356377_2007) come prova d'acquisto.
- I codici articolo sono riportati sulla targhetta del tipo.



- Nel caso in cui si dovessero verificare difetti funzionali o altri vizi, La preghiamo di contattare **telefonticamente** o per **e-mail**. Riceverà ulteriori informazioni sullo svolgimento del Suo reclamo.
- Un prodotto rilevato come difettoso può essere inviato con porto franco all'indirizzo di assistenza comunicato, previa consultazione del nostro servizio di assistenza tecnica, allegando la prova d'acquisto (scontrini fiscali) e l'indicazione, in che cosa consiste il difetto e quando si è verificato. Per evitare problemi di accettazione e costi aggiuntivi, usare tassativamente solo l'indirizzo che Le è stato comunicato. Assicurarsi che la spedizione non avvenga in porto assegnato, con merce ingombrante, corriere espresso o altro carico speciale. Spedire l'apparecchio inclusi tutti gli accessori forniti insieme al momento dell'acquisto e garantire un imballaggio di trasporto sufficientemente sicuro.

Servizio di riparazione

Riparazioni **non soggette alla garanzia** possono essere effettuate dietro fattura dalla nostra filiale di assistenza tecnica previo preventivo gratuito da parte della stessa. Possiamo lavorare solo apparecchi che vengono spediti sufficientemente imballati e affrancati.

Attenzione: Spedire l'apparecchio alla nostra filiale in condizioni pulite e con l'indicazione del difetto.

Apparecchi spediti in porto assegnato - con merce ingombrante, corriere espresso o altro carico speciale - non vengono accettati.

Lo smaltimento degli apparecchi difettosi spediti viene effettuato da noi gratuitamente.

Service-Center



Assistenza Italia

Tel.: 800781188

E-Mail: grizzly@lidl.it

IAN 356377_2007



Assistenza Malta

Tel.: 80062230

E-Mail: grizzly@lidl.com.mt

IAN 356377_2007

Importatore

Non dimenticare che il seguente indirizzo non è un indirizzo di assistenza tecnica. Contattare prima di tutto il centro di assistenza tecnica sopra nominato.

Grizzly Tools GmbH & Co. KG

Stockstädter Straße 20

63762 Großostheim

GERMANIA

www.grizzlytools.de

Tartalomjegyzék

Bevezető.....	370
Rendeltetésszerű használat	370
Általános leírás.....	370
A csomag tartalma.....	370
Áttekintés.....	370
Működés leírása.....	371
Műszaki adatok.....	371
Töltési idők.....	372
Biztonsági utasítások	372
Szimbólumok és piktogramok.....	372
Általános biztonsági utasítások.....	374
Az akkumulátortöltő helyes használat.....	378
Maradvány-kockázatok.....	379
Üzembe helyezés	379
Töltőállomás összeszerelése és elhelyezése.....	379
Határoló huzal lefektetése.....	380
Töltőállomás csatlakoztatása a hálózati egységhez.....	381
Határoló huzal és töltőállomás csatlakoztatása.....	381
Töltőállomás rögzítése.....	382
Akkumulátor behelyezése/cseréje ...	382
Üzemeltetés	382
Első üzembe helyezés.....	382
Nyelv beállítása.....	382
Be- és kikapcsolás.....	383
Fűnyírás.....	383
Kézi fűnyírás.....	383
Ütemezett fűnyírás.....	384
Vissza a töltőállomáshoz.....	385
Beállítások.....	385
Menük a kijelzőn.....	386
A kijelzőn megjelenő (állapot) üzenetek magyarázata.....	386
Spot mód / Fix pontos fűnyírás.....	391
Dátum és idő beállítása.....	391
Esőérzékelő beállítása.....	391
Munkaidők beállítása.....	392
Fűnyíró WLAN-hoz csatlakoztatása.....	392
PIN módosítása.....	393
Ütemezés meghatározása / törlése.....	393
Másodlagos területek beállítása.....	393
Gyári beállítások visszaállítása.....	394
Munka- és hibanapló lekérdezése ...	394
Firmware-frissítés ellenőrzése / végrehajtása.....	395
Töltés	395
Akkumulátor töltése.....	395
Akkumulátor töltöttségi szintjének ellenőrzése.....	396
Munkavégzésre vonatkozó utasítások.....	396
Vágásmagasság beállítása.....	396
Munkaciklus kézi megszakítása/ indítása.....	396
A készülék csatlakoztatása a Lidl Home alkalmazáshoz	397
Bluetooth® bekapcsolása.....	398
Az alkalmazás funkciói.....	398
Adatvédelmi irányelv.....	399
Készülék leválasztása és adatok törlése az alkalmazásból.....	399
Problémája van az alkalmazással? – GYIK.....	400
Tisztítás/karbantartás/tárolás .	400
Általános tisztítási és karbantartási munkák.....	400
Kések megfordítása / cseréje.....	400
Akadályok megszüntetése.....	400
Tárolás.....	401
Tárolás télen.....	401
Szállítás.....	401
Ártalmatlanítás/ Környezetvédelem	401
Pótalkatrészek/Tartozékok	402
Hibakeresés.....	405
Eredeti EK megfeleléségi nyilatkozat fordítása.....	451

Bevezető

Gratulálunk új készüléke megvásárlásához. Vásárlásával kiváló minőségű termék mellett döntött.

Ezt a készüléket a gyártás során minőségi vizsgálatnak és végső ellenőrzésnek vetették alá. Ezáltal biztosított a készülék működőképessége.



A használati útmutató a készülék része. Fontos tudnivalókat tartalmaz a biztonságra, használatra és ártalmatlanításra vonatkozóan. A készülék használata előtt ismerkedjen meg valamennyi használati és biztonsági utasítással. A készüléket csak a leírtak szerint és a megadott alkalmazási területen használja. Őrizze meg a használati útmutatót és a készülék harmadik személynek történő továbbadása esetén adja át a készülékhez tartozó valamennyi leírást is.

Rendeltetésszerű használat

A készülék ház körüli gyep- és fűfelületek nyírására szolgál. A készülék nem alkalmas ipari használatra. Ipari használat esetén a garancia érvényét veszti. A készülék minden további, a jelen használati útmutatóban nem kifejezetten engedélyezett alkalmazása esetén kár keletkezhet a készülékben és komoly veszélyt jelenthet a felhasználó számára. A készüléket felnőttek használhatják. Gyermekek, valamint olyan személyek, akik nem ismerik a használati útmutatót, nem használhatják a készüléket. Tilos a készüléket esőben vagy párás környezetben használni. A gyártó nem vállal felelősséget nem rendeltetésszerű használatból vagy helytelen kezeléssel eredő károkért.

A készülék a Parkside X 20 V TEAM sorozat része és a Parkside X 20 V TEAM sorozat akkumulátoraival üzemeltethető. Az akkumulátorokat csak a Parkside X 20 V TEAM sorozat töltőivel szabad tölteni.

Általános leírás

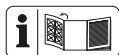

A fontosabb komponensek ábrája az elülső és a hátsó kihajtható oldalon található.

A csomag tartalma

Óvatosan vegye ki a készüléket a csomagból és ellenőrizze, hogy teljesek-e a következő alkatrészek:

- fűnyíró
- 200 m határoló huzal
- töltőállomás + 4 csavar
- hálózati egység
- ó rögzítőszög
- 350 kampó
- használati útmutató

Áttekintés

- | | |
|----|-------------------------|
| 1 | fedél |
| 2 | forgatógomb |
| 3 | START gomb |
| 4 | HÁZ gomb |
| 5 | vissza gomb |
| 6 | nyíl gomb |
| 7 | OK gomb |
| 8 | hordozó fogantyú |
| 9 | STOP gomb |
| 10 | kijelző |
| 11 | határoló huzal |
| 12 | rögzítőszög |
| 13 | kampó |
| 14 | hálózati egység |
| 15 | hálózati csatlakozódugó |

- 16 töltőcsatlakozódugó
- 17 töltőállomás
- 18 töltőállomás-ütköző
- 19 csavar
- 20 kés
- 21 alaplemez
- 22 töltőegység
- 23 burkolat
- 24 hüvely

- C** 25 töltőaljzat
- D** 26 érintkező aljzat +
- D** 27 érintkező aljzat -
- D** 28 LED
- D** 29 horony
- E** 30 töltőfogak
- E** 31 munkaterület-jelző
- F** 32 akkumulátorrekesz
- F** 33 akkumulátor
- H** 34 késcsavar

Működés leírása

A fűnyíró a vágási síkkal párhuzamosan forgó vágószerszámmal rendelkezik. Nagyteljesítményű villanymotorral, robusztus műanyagházzal és biztonsági kapcsolóval van felszerelve. Ezen kívül a készülék magassága fokozatmentesen állítható és könnyen guruló kerekekkel rendelkezik. A fűnyírót opcionálisan csatlakoztatni lehet a Lidl Home alkalmazáshoz és azzal vezérelhető. A kezelőelemek funkciója az alábbi leírásban található.

Műszaki adatok

FűnyíróPMRDA 20-Li A1
 Motorfeszültség U 20 V ==
 Menetsebesség 1,2 km/h
 Védelem.....IPX4
 Üresjárat fordulatszám (max. fordulatszám)..... 3100 min⁻¹

Vágási kör.....220 mm
 Vágásmagasság 25 - 60 mm
 Dőlés / emelkedő / lejtő
 terepen max. 47 % (25°)
 1 méteres távolság a határoló
 huzaltól < 10 % (5,7°)
 Kés.....3 kétoldalas pengével,
 megfordítható – cikkszám: 92000001
 max. munkafelület 1000 m²
 Súly (töltőállomás és tartozékok
 nélkül) m 8,8 kg
 Fűnyírési idő egy akkumulátortöltéssel
 (4 Ah)..... kb. 70 perc
 Ajánlott munkaidő (óra) naponta*
 200 m²..... 3,5 óra
 400 m²..... 7 óra
 600 m²..... 10 óra
 800 m²..... 13,5 óra
 1000 m²..... 16 óra

Hangnyomásszint
 (L_{pA})59,9 dB(A), K_{pA} = 1,88 dB
 Hangerőszint (L_{WA})
 garantált 66 dB(A)
 mért 63,8 dB(A), K_{WA} = 1,88 dB

* A ténylegesen szükséges idő a fű fajtájától, a növekedési feltételektől, a páratartalomtól és a gyepfelület egyenletességétől függ.

Hálózati egység SF-20

Bemeneti feszültség/
 Bemenet 220-240 V~; 50/60 Hz; 1,5 A
 Kimeneti feszültség/
 KimenetDC 22,0 V ==; 2,5 A
 Határoló kábel
 frekvenciatartománya ..100 Hz-148,5 kHz
 Határoló huzal maximális átviteli
 teljesítménye..... 50 dBA/m at 10 m
 WiFi
 frekvenciatartomány2400-2483,5 GHz
 Maximális WLAN átviteli
 teljesítmény 17,5 dBm
 Bluetooth-WiFi-
 Frekvenciatartomány....2400-2483,5 GHz
 Maximális Bluetooth átviteli
 teljesítmény7 dBm

Védelmi osztály..... II
 Védelem..... IP65
 max. külső hőmérséklet (t_a) 50 °C

Töltőállomás ST-20V

Bemeneti feszültség/
 Bemenet..... 22 V == 2,5 A
 Kimeneti feszültség/
 Kimenet 21 V == 2,4 A
 Súly..... 2,3 kg
 Védelem..... IPX4
 PAP 20 B3 töltési ideje..... kb. 60 perc

Töltési idők

A készülék a Parkside X 20 V TEAM sorozat része és a Parkside X 20 V TEAM sorozat akkumulátoraival üzemeltethető. A Parkside X 20 V V TEAM sorozat akkumulátorait csak a Parkside X 20 V TEAM sorozat töltőivel szabad tölteni.

Javasoljuk, hogy ezt a készüléket kizárólag az alábbi akkumulátorokkal üzemeltesse: PAP 20 B1, PAP 20 B3, Smart PAPS 204 A1, Smart PAPS 208 A1
 Javasoljuk, hogy ezeket az akkumulátorokat az alábbi töltőkkel töltsse: PLG 20 A3, PLG 20 A4, PLG 20 C3, PDSLIG 20 A1

Töltési idő (perc)	PAP 20 A1 PAP 20 B1	PAP 20 A2	PAP 20 A3 PAP 20 B3 Smart PAPS 204 A1	Smart PAPS 208 A1
PLG 20 A1 PLG 20 A4 PLG 20 C1	60	90	120	240
PLG 20 A2	45	60	80	165
PLG 20 A3 PLG 20 C3	35	45	60	120
PDSLIG 20 A1	35	45	60	120
Smart PLGS 2012 A1	35	40	50	55

Ez a Töltési idők táblázat Parkside akkumulátorok Parkside töltőkkel történő töltésére vonatkozik. Ez a táblázat nem érvényes a csomagban található töltőállomásra.

Biztonsági utasítások

Figyelem! Az elektromos kéziszerszámok használata során az alábbi alapvető biztonsági intézkedéseket kell figyelembe venni áramütés, sérülés és tűz veszélyének megelőzése érdekében:

Szimbólumok és piktogramok

Szimbólumok a készüléken



Figyelem!



Figyelmesen olvassa végig a használati útmutatót.



Kirepülő alkatrész okozta sérülésveszély





Tartsa távol a közelben tartózkodó személyeket a fűnyírótól

 Vigyázat - éles vágókések!
Tartsa távol a lábait és a kezeit – Sérülésveszély!

 Kapcsolja ki a motort beállítási vagy tisztítási munkák előtt

 Ne üljön a készülékre.

 Ne használja a készüléket esőben, ne nyírjon vizes fűvet

 Áramütés veszélye!

 Figyelem! Mozgó kések okozta sérülésveszély
VESZÉLY – Forgó vágókések

 Tartsa távol a közelben tartózkodó személyeket a fűnyírótól

 Figyelem! A fűnyíró kések tovább mozognak

 Hangerőszint adat L_{WA} dB-ben

 Az elektromos készülékek nem tartoznak a háztartási hulladékba

 220 mm
Vágási kör

 Védelmi osztály III

 Vágásmagasság-beállító
kijelző
Vezérlés

Szimbólumok a hálózati egységen

 Figyelem!

 Figyelmesen olvassa végig a használati útmutatót.

 levehető tápegység

 Készülékbiztosíték

 rövidzárlatbiztos, zárt biztonsági transzformátor

 Kapcsolóüzemű tápegység

 Védelmi osztály II

 Az elektromos készülékek nem tartoznak a háztartási hulladékba

Szimbólumok a töltőállomáson

  LED zölden villog: a határoló huzal sérült vagy nem megfelelően van csatlakoztatva

 LED pirosan villog: Az akkumulátor töltése folyamatban van



LED zölden világít:
akkumulátor feltöltve



Az elektromos készülékek nem tartoznak a háztartási hulladékba.



Munkaterület-jelző

Az útmutatóban használt szimbólumok



Veszélyre utaló jelzés személyi sérülések vagy anyagi károk megelőzésére vonatkozó utasításokkal



Felszólító jelzés károk megelőzésére vonatkozó utasításokkal



Tudnivalókra utaló jelzés a készülék jobb használatát segítő információkkal

Általános biztonsági utasítások



Fontos! Figyelmesen olvassa el a használati útmutatót. Őrizze meg a használati útmutatót későbbi felhasználás céljából.



A készülék nem megfelelő használat esetén súlyos sérüléseket okozhat. A személyi sérülések és anyagi károk megelőzése érdekében, feltétlenül olvassa el és tartsa be az alábbi biztonsági uta-

sításokat és ismerje meg az összes kezelőelemet.

Előkészítés:

- Ezt a készüléket nem használhatják gyermekek, csökkent fizikai, érzékszervi vagy szellemi képességű vagy megfelelő tapasztalattal és tudással nem rendelkező személyek vagy olyan személyek, akik nem ismerik a vonatkozó utasításokat. Mindig ügyelni kell a gyerekekre, hogy ne játsszanak a készülékkel. A tisztítást és a karbantartást nem végezhetik gyermekek.
- Soha ne hagyja, hogy a gépet gyermekek vagy olyan személyek használják, akik nem ismerik ezeket az utasításokat. Helyi rendelkezések korlátozhatják a kezelő személy életkorát.
- A készüléket kezelő vagy felhasználó személy felel más személyeknek okozott balesetekért vagy tulajdonukon okozott kárért.
- Ellenőrizze a terepet, ahol a készüléket használja, és távolítsa el a köveket, fadarabokat, drótokat vagy egyéb idegen tárgyakat.
- Minden használat előtt nézze át a készüléket. Ne használja a készüléket, ha a védőberendezések, a vágószerkezet részei vagy rögzítőcsapok hiányoznak, elkoptak vagy megsérül-

tek. A kiegyensúlyozatlanság megelőzése érdekében a kopott szerszámokat és rögzítőcsapokat csak készletben szabad kicserélni.

- Legyen óvatos az olyan készülékekkel, amelyek több vágószerszámmal rendelkeznek, mivel a kések egyikének mozgása forgásba hozhatja a többi kést is.
- A gyártó által mellékelte és ajánlott alkatrészeket és tartozékokat használja. Más alkatrészek használata a garanciális igények azonnali elvesztéséhez vezet.
- Gondoskodjon az automatikus körülhatároló rendszer helyes telepítéséről az utasításoknak megfelelően.

A készülékkel történő munkavégzés:



A munkánál a lábait és a kezeit ne tegye a forgó részek közelébe vagy alá. Sérülésveszély áll fenn!



Ügyeljen a zajvédelemre és a helyi előírásokra.

- Soha ne hagyja felügyelet nélkül a gépet, ha tudja, hogy háziállatok, gyerekek vagy más emberek vannak a közelben.
- Csak nappali fény vagy jó mesterséges világítás mellett nyírjon fűvet.
- Ne használja a gépet, ha nedves a fű.
- Ne működtesse a gépet, ha nem zárt lábbelit visel. Viseljen mindig stabil lábbelit és hosszú nadrágot.
- Mindig ügyeljen arra, hogy stabilan álljon a lejtőkön.
- Legyen különösen óvatos, ha a gépet maga felé fordítja.
- Ha idegen tárgyak kerülnek a vágószerszámba vagy a gép szokatlan hangot ad ki vagy szokatlanul vibrál, akkor azonnal kapcsolja le az áramellátást (STOP) és hagyja leállni a gépet. Válassza le a gépet az áramellátásról és hajtsa végre a következő lépéseket a gép ismételt bekapcsolása és üzemeltetése előtt:
 - ellenőrizze, hogy nem keletkezett-e kár a gépben;
 - cserélje ki vagy javítsa meg a sérült alkatrészeket;
 - ellenőrizze, hogy nincsenek-e meglazult alkatrészek és adott esetben húzza meg azokat.
- Kapcsolja ki a készüléket, várja meg, amíg a kések teljesen leállnak és vegye ki az akkumulátort a készülékből.
 - elakadást okozó anyagok eltávolítása előtt;
 - a gép ellenőrzése, tisztítása vagy a gépen történő munkavégzés előtt;

- a gép esetleges sérülésének ellenőrzése céljából idegen tárgy behatolása után;
- a gép azonnali ellenőrzése céljából, ha a gép elkezd szokatlanul rezegni.
- Kapcsolja be a motort az útmutató szerint, de csak akkor, ha lábai már biztonságos távolságban vannak a vágószerszámoktól.
- Óvatosan kapcsolja be a készüléket a használati útmutatóban lévő utasításoknak megfelelően. Ügyeljen arra, hogy a lába elegendő távolságra legyen a forgó késektől.
A készüléket nem szabad megemelni vagy szállítani, amíg a motor működik. Kapcsolja le a készüléket, ha a szállításhoz meg kell dönteni, ha olyan területen kell áthaladni, ahol nincs fű, és amikor a gépet a lenyírandó területre vagy onnan elhozza.
- Ne dolgozzon sérült, hiányos vagy a gyártó engedélye nélkül átalakított készülékkel.
- Ne terhelje túl a készüléket. Csak a megadott teljesítmény-tartományban dolgozzon és ne módosítsa a motoron a szabályozási beállításokat. Ne használjon gyenge teljesítményű gépeket nehéz munkákhoz. Ne használja a készüléket rendelte-

tésellenes célra.

- Ne használja a készüléket gyúlékony folyadékok vagy gázok közelében. Ennek figyelmen kívül hagyása esetén tűz- vagy robbanásveszély áll fenn.
- Soha ne emelje fel vagy vigye a készüléket, ha jár a motor.
- A készüléket nem szabad 2000 m felett használni.
- Soha ne hagyjon üzemkész készüléket felügyelet nélkül a munkahelyen.

Karbantartás és tárolás:

- A vágókések karbantartása során ügyeljen arra, hogy a vágókések még abban az esetben is mozoghatnak, ha az áramforrás ki van kapcsolva.
- Gondoskodjon arról, hogy minden anya, csapszeg és csavar erősen meg legyen húzva, és a készülék biztonságos munkavégzésre alkalmas állapotban legyen.
- Nézze át a fűnyírót esetleges sérülések tekintetében.
- Végezze el a sérült alkatrészek szükséges javítását.
- Ne próbálja saját kezűleg megjavítani a készüléket, ha nincs megfelelő szakképzettsége. A használati útmutatóban nem szereplő munkákat kizárólag általunk felhatalmazott ügyfélszolgálatok végezhetik.

- A készüléket száraz helyen és gyermekektől elzárva kell tárolni.
- A kellő gondossággal kezelje a készüléket. Tartsa élesen és tisztán a szerszámokat a jobb és biztonságosabb munkavégzés érdekében. Tartsa be a karbantartásra vonatkozó előírásokat.
- Viseljen védőkesztyűt a vágókészülék cseréje közben.
- Biztonsági okokból cserélje ki a kopott vagy sérült részeket. A kés beállításánál különösen legyen óvatos, hogy az ujjai ne szoruljanak a kések és a gép rögzített részei közé.
- Kizárólag a gyártó által engedélyezett pótalkatrészt szabad használni a vágószerszám cseréjéhez.

Elektromos biztonság:

- Ügyeljen arra, hogy a hálózati feszültség megegyezzen a készülék adattábláján feltüntetett feszültséggel.
- Ne érjen testével földelt részekhez (pl. fém kerítésekhez, fém oszlopokhoz).
- A munkavégzés során tartsa távol a hálózati kábelt a vágószerszámtól. A vágókések megromlíthatják a hálózati kábelt és feszültség alatt álló alkatrészek érintéséhez vezethetnek.
- Ne a hálózati kábelnél fogva

húzza ki a csatlakozódugót a csatlakozóaljzatból. Védje a hálózati kábelt hőtől, olajtól és éles szélektől.

- Kapcsolja ki a készüléket és húzza ki a hálózati csatlakozódugót, ha sérült a hálózati kábel. Ha megsérül a készülék csatlakozóvezetéke, akkor azt a veszélyek elkerülése érdekében a gyártónak vagy ügyfélszolgálatának vagy egy hasonlóan szakképzett személynek kell kicserélni.
- Ne csatlakoztasson sérült hálózati kábelt az áramhálózatra. Ne érjen hozzá sérült hálózati kábelhez amíg az áramhálózatra van csatlakoztatva. A sérült hálózati kábel feszültség alatti részek érintéséhez vezethet.
- A gépet és/vagy annak periféria készülékeit csak 30 mA alatti kioldóáramú áram-védőkapcsolóval védett tápáramkörhöz csatlakoztassa.

Akkumulátoros készülékekre vonatkozó speciális biztonsági utasítások:

- Az akkumulátor behelyezése előtt ellenőrizze, hogy a készülék ki van-e kapcsolva. Az akkumulátor bekapcsolt elektromos kéziszerszámba történő behelyezése balesetet okozhat.
- Csak belső helyiségben töltsse

az akkumulátorokat, mert a töltőt csak erre tervezték. Áramütés veszélye.

- Az elektromos áramütés veszélyének csökkentése érdekében tisztítás előtt húzza ki a töltő csatlakozódugóját a csatlakozóaljzataból.
- Ne hagyja az akkumulátort hosszú ideig a tűző napon és ne tegye fűtőtestre. A hő kárt tesz az akkumulátorban és robbanásveszély áll fenn.
- Töltés előtt hagyja lehűlni a fellemegeedett akkumulátort.
- Ne nyissa ki az akkumulátort és ügyeljen arra, hogy ne érje mechanikai sérülés az akkumulátort. Rövidzárlat veszélye áll fenn és gőzök szivároghatnak ki, amelyek irritálják a légutakat. Gondoskodjon friss levegőről és panaszok esetén kérje orvos segítségét.
- Ne használjon nem újratölthető elemeket. Kár keletkezhet a készülékben.

Az akkumulátortöltő helyes használata

- Ezt a készüléket 8 éves kor feletti gyermekek, valamint csökkent fizikai, érzékszervi vagy szellemi képességű vagy tapasztalattal és tudással nem rendelkező személyek csak felügyelet mellett használhatják, vagy ha felvilágosították őket a készülék biztonságos használatáról és megértették az ebből eredő veszélyeket. Gyermekek nem játszhatnak a készülékkel. A tisztítást és a felhasználói karbantartást nem végezhetik felügyelet nélküli gyermekek.
- Az akkumulátor töltéséhez kizárólag a mellékelt töltőt használja. Tűz- és robbanásveszély áll fenn.
- Minden használat előtt ellenőrizze a töltőt, a kábelt és a csatlakozódugót és csak képzett szakemberrel, illetve csak eredeti pótalkatrészekkel javíttassa meg. Ne használjon meghibásodott töltőt és ne nyissa ki saját maga. Ezzel biztosítható a készülék biztonságos működése.
- Ügyeljen arra, hogy a hálózati feszültség megegyezzen a töltő adattábláján feltüntetett adatokkal. Áramütés veszélye áll fenn.
- Válassza le a töltőt az elektromos hálózatról az elektromos kéziszerszám csatlakozásainak zárása vagy nyitása előtt. Így biztosítható, hogy az akkumulátorban és a töltőben nem keletkezik kár.
- Tartsa a töltőt tisztán, nedveségtől és esőtől távol. Soha ne használja a töltőt a szabadban. A szennyeződés és a víz behatolása növeli az áramütés kockázatát.

- A töltőt csak a hozzátartozó eredeti akkumulátorokkal szabad üzemeltetni. Más akkumulátorok töltése sérülést vagy tűzveszélyt okozhat.
- Előzze meg a töltő mechanikai sérülését. Ez belső rövidzárlathoz vezethet.
- A töltőt nem szabad gyúlékony felületeken (pl. papír, textil) vagy azok közvetlen közelében üzemeltetni. A töltés során történő felmelegedés miatt tűzveszély áll fenn.
- Ha megsérül a készülék csatlakozóvezetéke, akkor azt a veszélyek elkerülése érdekében a gyártónak vagy ügyfélszolgálatának vagy egy hasonlóan szakképzett személynek kell kicserélni.
- Ne töltsön a töltőben nem újratölthető elemeket. Kár keletkezhet a készülékben.

Maradvány-kockázatok

Akkor is mindig maradnak maradvány-kockázatok, ha az elektromos kéziszerszámot az előírtaknak megfelelően használja. A következő veszélyek léphetnek fel a jelen elektromos kéziszerszám felépítéséből és kivitelezéséből adódóan:

- Vágási sérülések, ha nem használnak megfelelő kesztyűt.



Figyelmeztetés! Ez az elektromos kéziszerszám elektromágneses mezőt generál

működés közben. Ez a mező adott esetben hátrányosan befolyásolhatja az aktív és passzív orvosi implantátumokat. A súlyos vagy halálos sérülések kockázatának csökkentése érdekében az orvostechnikai implantátummal élő személyek a gép használata előtt kérjék orvosuk vagy az implantátum gyártójának tanácsát.

Üzembe helyezés



Segítségre van szüksége?

Telepítési szolgáltatást nyújtunk Önnek. Tudjon meg többet honlapunkon: www.grizzlytools.de/service/maehroboter-installationsservice





Rendszeresen ellenőrizze a gypet kövek, ágak, drótok és törmelékek tekintetében, amelyek kárt tehetnek a készülékben és a késekben.





Töltőállomás összeszerelése és elhelyezése

1. Helyezze a töltőegységet (22) a két füllel előre a töltőállomás alaplemezébe (21).
2. Nyomja lefelé a töltőegységet (22), hogy az stabilan legyen az alaplemezen.
3. Rögzítse a töltőegységet (22) alulról a mellékelt négy csavarral (19) az alaplemezen (21).
4. Válasszon egy egyenletes pozíciót a töltőállomás (17) számára egy csatlakozóaljzat közelében úgy, hogy legyen legalább 2 m hely elöl és 1 m hátul.

 Miután lefektette és csatlakoztatta a határoló huzalt, még rögzíteni kell a töltőállomást. Ehhez vegye figyelembe a „Töltőállomás rögzítése” fejezetet.

 A szélről való távolság automatikusan adódik a „Határoló huzal lefektetése” fejezet adataiból.

 Ügyeljen arra, hogy a töltőállomás (17) megfelelő távolságra legyen tavaktól, medencéktől és lépcsőktől.

 Javasoljuk, hogy fedje le a töltőállomást (17), hogy megelőzze az időjárás okozta károkat.

B Határoló huzal lefektetése

A fűnyíró üzembe helyezése előtt le kell fektetni a határoló huzalt (11) a fűnyíróval megművelni kívánt gyepterület köré. Ez a következő módszerekkel történhet:

- A gyepterület kitűzése a kampókkal (13).
- A határoló huzal (11) földbe ásása (**max. 5 cm mélyen**).

 A fűnyíró kb. 20-30 cm-rel túlmegegy a határoló huzalon mielőtt megfordul és új utat keres. Ennek megfelelően fektesse le a határoló huzalt a sérülések megelőzése érdekében.

 Az első időben célszerű a határoló huzalt (11) a kampókkal (13) kitűzni arra az esetre, ha később módosítást kell végezni.

 A fűnyíró kifogástalanul működik legfeljebb 200 méter határoló huzallal. Ne használjon hosszabb határoló huzalt.

- A gyepterületet zárt területként kell körülhatárolni (lásd a ① ábrát).
- A párhuzamosan futó és egymástól legalább 10 cm távolságban lévő határoló huzalokat (11) a fűnyíró akadályként érzékeli és megkerüli (lásd a ② ábrát).
- A párhuzamosan futó és egymástól legalább 5 cm vagy annál kisebb távolságban lévő határoló huzalokat (11) a fűnyíró nem érzékeli és átmegy rajtuk.
- Ne alakítson ki 90°-os sarkokat. Helyette ossza fel ezeket két 45°-os szögre (lásd a ③ ábrát).
- A fűnyíró érzékelői észlelik és kikerülik a 100 mm-nél nagyobb álló és rögzített akadályokat (falak, kerti bútorok stb.). Védje a gyepon lévő érzékeny akadályokat (pl. virágágyásokat) a határoló huzallal (11).
- Tartson legalább 1 m távolságot a körülhatárolt akadályok között. Azokat az akadályokat, amelyeknél nem tartható ez a minimális távolság, úgy határolja körül, mint egy akadályt (lásd a ② ábrát).

 Ügyeljen arra, hogy a határoló huzal (11) sehol se legyen átfedésben. Ez a fűnyíró hibás működéséhez és meghibásodásához vezethet.

Fák

A fűnyíró a fákat normál akadályként érzékeli. Kiálló gyökerek azonban kárt tehetnek a készülék aljában/a késekben (20).

Célszerű a határoló huzallal (11) is körülhatárolni a fákat.

Kövek

- Távolítsa el a **(100 mm-nél alacsonyabb)** kis köveket a gyepről. Kár keletkezhet a készülékben és a késekben (20).

- A fűnyíró a **(100 mm-nél nagyobb)** köveket normál akadályként érzékeli.
Célszerű a határoló huzallal (11) is körülhatárolni a köveket.

Emelkedők / Lejtők

A fűnyíró legfeljebb 25°-os (47%) emelkedőn/lejtőn képes haladni.

A határoló huzaltól 1 m távolságra az emelkedés/lejtés nem lehet több mint 5,7° (10%).

 Ügyeljen arra, hogy legalább 30 cm legyen a határoló huzal (11) és egy emelkedőn lévő akadály között, illetve legalább 40 cm legyen egy lejtőn lévő akadály között.

Tavak / Medencék

A tavakat és medencéket lehetőleg körül kell határolni a határoló huzallal (11) vagy azoknak olyan kialakításúnak kell lenni, hogy a fűnyíró ne tudjon vízbe merülni. Súlyos elektromos károk keletkezhetnek a készülékben.

Utak / Úttestek

Ha az utak és úttestek egy szintben vannak a gyeppel, akkor a fűnyíró gond nélkül áthalad rajtuk.

Ha magasságkülönbség van a gyeper és az út/úttest között, akkor határolja el az utat/úttestet kb. 40 cm biztonsági távolsággal.

Keskeny átjárók

A körülhatárolt gyeperen lévő keskeny átjáróknak legalább 1,2 m szélesnek és legfeljebb 8 m hosszúnak kell lenniük (lásd a ④ ábrát).

 Az 1,2 m szélesség a határoló huzal távolságára vonatkozik. A fűnyírás során a fűnyíró mindkét oldalon 0,2 méterrel megy túl a határoló huzalon.

C Töltőállomás csatlakoztatása a hálózati egységhez

1. Csatlakoztassa a hálózati egységet (14) a töltőállomáshoz (17) a töltőcsatlakozódugón (16) és a töltőaljzaton (25) keresztül.
2. Csavarja a hüvelyt (24) a csatlakozás köré, hogy védje a nedvességtől.

D Határoló huzal és töltőállomás csatlakoztatása

1. Távolítsa el kb. 10-15 mm szigetelést a határoló huzal (11) mindkét végéről egy huzalcsupaszító segítségével.
2. Hajtsa fel a burkolatot (23).
3. Csatlakoztassa a nyírni kívánt gyepterületet körülvevő határoló huzal (11) előre futó kábelvégét a – jellel jelölt érintkező aljzathoz (27).
4. Vezesse át a határoló huzal (11) másik végét a hornyon (29) a töltőállomás (17) alatt.
5. Csatlakoztassa a kábelnek ezt a végét a + jellel jelölt érintkező aljzathoz (26).
6. Csatlakoztassa a hálózati csatlakozódugót (15) az áramellátásra.
7. Ellenőrizze a LED-et (28) a töltőállomáson.
Ha a LED (28) folyamatosan zölden világít, akkor a határoló huzal (11) megfelelően csatlakozik a töltőállomáshoz (17).

 Lefektetésekor hagyja a határoló huzalt (11) 0,5-1 mm-rel hosszabbra a szükségesnél, hogy maradjon huzal a javításokhoz.

 Ne hajtsa össze a határoló huzal „kilógó” maradványait. Ez a fű-

nyíró hibás működéséhez és meghibásodásához vezethet.

E Töltőállomás rögzítése

Rögzítse a töltőállomást és a töltőállomás-ütközőt (18) a rögzítőszögekkel (12). A töltőállomás-ütközőt (18) a töltőállomás oldalán a körülhatárolt gyepterületen kívül kell rögzíteni.

A töltőállomás munkaterület-jelzőjének (31) a behatárolt gyepterületen belül kell lennie.

F Akkumulátor behelyezése/cseréje



Ha akkumulátort cserél: Kapcsolja ki a készüléket és várja meg, amíg teljesen leállnak a kések. Személyi sérülés veszélye áll fenn.



Ha az akkumulátor megsérül, kiszivárgó akkumulátorfolyadék okozta sérülésveszély áll fenn! Ha a szembe vagy bőrre kerül, öblítse le az érintett helyet vízzel vagy semlegesítővel és forduljon orvoshoz.

1. Fordítsa meg a fűnyírót.
2. Nyissa ki az akkumulátorrekeszt (32) a készülék alján lévő 4 csavar kicsavarásával.
3. Adott esetben vegye ki a lemerült akkumulátort (33).
4. Helyezzen be egy feltöltött akkumulátort.
5. Zárja vissza az akkumulátorrekeszt (32).

Üzemeltetés

Első üzembe helyezés

Fűnyíró bekapcsolása

1. Nyomja meg és tartsa lenyomva a START gombot (3) kb. 3 másodpercig, amíg a kijelző (10) világitani kezd.
2. Állítsa be a kívánt nyelvet. Válassza ki a nyíl gombok (6) segítségével és erősítse meg a választást az OK gombbal (7).
3. Állítsa be a dátumot és az időt a nyíl gombokkal (6). Erősítse meg az OK gombbal (7). Az egyes pozíciók között az OK gombbal (7) lehet navigálni (ugrás jobbra).



A dátum és idő helyes beállítása azért szükséges, hogy megfelelően működjenek a munkaidő-beállítások.

4. Írja be a 4 számjegyű PIN kódot (gyári beállítás „1111”). A „Beállítások” fejezetben megtalálható, hogy melyik gomb melyik számnak felel meg.



Az első üzembe helyezés után változtassa meg a gyárilag beállított jelszót, lásd a „PIN kód módosítása” fejezetet.

5. Nyomja meg az OK gombot (7), hogy a főmenübe lépjen.
A fűnyíró ekkor készenléti üzemmódban van.

Nyelv beállítása

1. Adott esetben nyissa fel a fedelet (1).
2. Oldja fel a kijelzőt (10) a 4 számjegyű PIN kóddal (gyári beállítás „1111”).

3. Nyomja meg az OK gombot (7), hogy a főmenübe lépjen.
4. Válassza ki a „Settings” (Beállítások) menüt a nyíl gombok (6) segítségével.
5. Erősítse meg a választást az OK gombbal (7).
6. Válassza ki a „Language” (Nyelv) menüt a nyíl gombok (6) segítségével.
7. Erősítse meg a választást az OK gombbal (7).
8. Válassza ki a kívánt nyelvet a nyíl gombok (6) segítségével.
9. Erősítse meg a választást az OK gombbal (7).
10. A vissza gombbal (5) visszatérhet a főmenübe.

G Be- és kikapcsolás

Fűnyíró bekapcsolása

1. Nyomja meg és tartsa lenyomva a START gombot (3) kb. 3 másodpercig, amíg a kijelző (10) világitani kezd.
2. Írja be a 4 számjegyű PIN kódot (gyári beállítás „1111”). A „Beállítások” fejezetben megtalálható, hogy melyik gomb melyik számnak felel meg.
3. Nyomja meg az OK gombot (7), hogy a főmenübe lépjen.

A fűnyíró ekkor készenléti üzemmódban van.

i **Ha rossz PIN kódot adott meg:** Várjon kb. 3 másodpercet vagy nyomja meg az OK gombot (7), hogy újra be tudja írni a PIN kódot.

Ha háromszor egymás után hibás PIN kódot ad meg, a képernyő 15 másodpercre lezárásra kerül. Minden további helytelen PIN kód esetén megduplázódik a lezárás ideje.

Fűnyíró kikapcsolása

1. Nyomja meg és tartsa lenyomva a START gombot (3) kb. 3 másodpercig.

A fűnyíró leáll, ha:

- megnyomja a STOP gombot (9)
- megemeli a fedelet (1)
- elveszti a határoló huzal jelét és 5 percen belül nem találja meg újra
- fűnyírás közben áthalad a határoló huzalon.
- elakad akadályok között és több mint 10 másodpercre van szüksége, hogy kiutat találjon.
- felemelik

Fűnyírás

Két különböző mód létezik: **kézi fűnyírás** és **ütemezett fűnyírás**.

i A fűnyíró mindkét módban minden hetedik aktivált nap után egyszer automatikusan végigmegy a határoló huzal mentén és lenyírja ezt a területet.

i A fű jellegétől (magasságától, vastagságától) függően a robotfűnyíró beállítja a nyírási sebességét a jó eredmény biztosítása érdekében.

Kézi fűnyírás

A „kézi fűnyírás” mód elindításának előfeltételei:

- A kézi fűnyírás elindításához a fűnyírónak készenléti üzemmódban kell lennie (lásd a „Be- és kikapcsolás” fejezet „Fűnyíró bekapcsolása” szakaszát).
- A **töltőállomásról történő indításhoz** több mint 70%-os akkumulátorkapacitás szükséges. Ellenkező esetben a

fűnyíró automatikusan töltés módba kapcsol, amíg a kapacitás meghaladja a 90%-ot, majd automatikusan elhagyja a töltőállomást.

- **A töltőállomáson kívülről és a határoló huzalon belül történő indításhoz** több mint 30%-os akkumulátorkapacitás szükséges. Ha az akkumulátor kapacitása 30% vagy annál kevesebb, a fűnyíró automatikusan visszatér a töltőállomáshoz.
1. Nyissa fel a fedelet (1).
 2. Oldja fel a kijelzőt (10) a 4 számjegyű PIN kóddal (gyári beállítás „1111”).
 3. Nyomja meg az OK gombot (7).
 4. Nyomja meg a START gombot (3) 1 másodpercig a **kézi fűnyírás** elindításához.

Ebben a módban a készülék addig működik, ameddig Ön beállította a munkaidőt (lásd a „Munkaidők beállítása” fejezetet), vagy legfeljebb 24 óráig (éjfélig). 24 órákor (éjfélkor) a készülék automatikusan visszatér a töltőállomásra és a következő napon ütemezés szerint indul, ha be van programozva egy indulási időpont. Ellenkező esetben a készülék a töltőállomáson marad.

i Ha ebben a módban megnyomja a STOP gombot (9), a kijelzőn megjelenik a „Vészleállítás”, majd a „Folytatja a munkát?” üzenet. Erősítse meg az OK gombbal (7), ha ismét elindítja a kézi fűnyírást vagy fejezze be a kézi fűnyírást a vissza gomb (5) megnyomásával.

i Ha kézi fűnyírás közben hiba jelenik meg a kijelzőn és Ön azt megtudja szüntetni és nyugtázni, a fűnyíró a fedél (1) lecsukását követő 30 másodpercen belül automatikusan elindul.

Ütemezett fűnyírás

A „kézi fűnyírás” mód elindításának előfeltételei:

- A kézi fűnyírás elindításához a fűnyírónak készenléti üzemmódban kell lennie (lásd a „Be- és kikapcsolás” fejezet „Fűnyíró bekapcsolása” szakaszát).
- **A töltőállomásról történő indításhoz** 100%-os akkumulátorkapacitás szükséges. Ellenkező esetben a fűnyíró automatikusan töltés módba kapcsol, amíg a kapacitás 100% lesz, majd automatikusan elhagyja a töltőállomást.
- **A töltőállomáson kívülről és a határoló huzalon belül történő indításhoz** több mint 30%-os akkumulátorkapacitás szükséges. Ha az akkumulátor kapacitása 30% vagy annál kevesebb, a fűnyíró automatikusan visszatér a töltőállomáshoz.

1. Csukja le a fedelet (1).

A fűnyíró **automatikusan elindul a készenléti üzemmódból az ütemezésben beprogramozott ütemezett időpontban** (lásd a „Munkaidők beállítása” fejezetet), ha az indulási feltételek teljesülnek.

Ne nyomja meg a START gombot is, ellenkező esetben a fűnyíró kézi módban fog működni, nem az ütemezés szerint.

i **Ha ebben a módban megnyomja a STOP gombot (9)**, a kijelzőn megjelenik a „Vészleállítás”, majd a „Folytatja a munkát?” üzenet. Erősítse meg az OK gombbal (7), ha ismét elindítja a fűnyírást vagy fejezze be a fűnyírást a vissza gomb (5) megnyomásával. **A fűnyírás csak akkor folytatódik, ha elérkezik a következő beprogramozott indulási időpont** és teljesülnek az indulási feltételek, vagy ha kézi fűnyírást indít el.





i Ha ebben a módban hiba jelenik meg és Ön azt meg tudja szüntetni és nyugtázni, a fűnyíró a fedél (1) lecsukását követő 30 másodpercen belül automatikusan elindul.

Vissza a töltőállomáshoz

Ha a készülék készenléti módban van, nyomja meg és tartsa lenyomva a HÁZ gombot (4) kb. 3 másodpercig. A kijelzőn (10) megjelenik „Az induláshoz csukja le a fedelet”. Csukja le a fedelet (1) és a fűnyíró a töltőállomáshoz megy. Ott elkezd tölteni.

G Beállítások

A fűnyíró a következő beállítási lehetőségekkel rendelkezik, amelyeket a kezelőmezőn keresztül végezhet el, ha módosítani szeretné a gyári beállításokat.

Gomb a kezelőmezőn	Megnevezés	Szám PIN megadáshoz	Funkció(k)
	HÁZ gomb (4)	1	Nyomja meg készenléti módban, hogy a robot visszatérjen a töltőállomásra
	nyíl gomb (6)	2	kijelölés/kurzor felfelé mozgatása a menüfelületen szám növelése paraméterek beállításánál
	nyíl gomb (6)	3	kijelölés/kurzor lefelé mozgatása a menüfelületen szám csökkentése paraméterek beállításánál
	OK gomb (7)	4	beállítás megerősítése PIN kód beviteli felület felhívása, egy hibaállapot megszüntetése után következő menü felhívása megerősítés a főmenüből a következő menüsintre történő lépéshez
	vissza gomb (5)		vissza az előző menühöz a következő munkafeladat törlése

Menük a kijelzőn

Főmenü	2. menüszint	3. menüszint	
Spot mód			
Beállítás	Nyelv		
	Dátum/idő		
	Eső mód		
	Munkaidő		
	WiFi bekapcsolása		
	PIN módosítása		
	Információ	Hibanapló	
		Munkanapló	
		Készülékinformációk	
Gyári beállítás			
Verzióellenőrzés			
Ütemezés			
Másodlagos területek			

A kijelzőn megjelenő (állapot-)üzenetek magyarázata

Szöveg a kezelőmezőn	Magyarázat
Készenlét	A fűnyíró készenléti üzemmódban van, nincs hibaüzenet
Adja meg a PIN kódot	PIN kód megadásának kérése
Feltöltés	A fűnyíró töltődik
Fűnyírás	A fűnyíró fűvet nyír
Automata fűnyírás	A fűnyíró automatikus fűnyírást végez
Spot mód	A fűnyíró meghatározott területen végez fűnyírást
Fix pontos fűnyírás befejezése	Befejeződött a „Spot módban” történő fűnyírás
Visszatérés	A fűnyíró úton van vissza a töltőállomáshoz
Szüneteltetve	A fűnyíró szünet-állapotban van, amit az alábbi dolog váltott ki: – A STOP gomb megnyomása – A „Szünet” gomb megnyomása az alkalmazásban
Vészleállítás	Megnyomták a STOP gombot (9)
Feltöltés a munkavégzéshez	A fűnyíró töltődik

Frissítés	Firmware frissítés végrehajtása/végrehajtása folyamatban van
Alacsony akkumulátorszint, töltse fel az indításhoz	Az akkumulátor töltöttségi szintje a munka megkezdésekor nem felel meg a minimális követelményeknek: 70% automata fűnyíráshoz 30% fix pontos fűnyíráshoz (Spot mód)
Jelenleg esik az eső, visszatérés	Bekapcsolódott az esőérzékelő
Az indításhoz csukja le a fedelet	Felszólítás a fedél (1) lecsukására
Feltöltés a munkához megszakadt	A töltés megszakadt (pl. manuálisan vagy áramszünet miatt)
A munka megszakadt, próbálja újra	Az automatikus fűnyírás megszakadt (pl. megnyomták a STOP gombot (9), kinyitották a fedelet (1))
Kérjük, helyezze a határon belülre és próbálja újra	Felszólítás arra, hogy helyezze a fűnyírót a határoló huza-lon belülre
Folytatja a munkát?	Nyomja meg az OK gombot (7) a munka folytatásához vagy nyomja meg a vissza gombot (5)
Idő rosszul van beállítva	Helyesbítse az időket
Feltöltés a munkához megszakadt	A töltési folyamat megszakadt, ellenőrizze az okot a helyszínen
Az indításhoz csukja le a fedelet	Csukja le a fedelet (1)
Az aktuális munkák le lettek állítva	A munkafolyamat megszakadt, ellenőrizze az okot a helyszínen
Alacsony akkumulátorfeszültség	Az akkumulátor töltöttségi szintje a munka megkezdésekor nem felel meg a minimális követelményeknek: 70% automata fűnyíráshoz 30% fix pontos fűnyíráshoz (Spot mód)
Alacsony akkumulátorfeszültség, töltse fel az indításhoz	Állítsa a fűnyírót a töltőállomásba
Alacsony akkumulátorszint, visszatérés a töltőállomáshoz	ill. várja meg, amíg befejeződik a töltési folyamat ill. a fűnyíró magától visszatér a töltőállomáshoz
Váratlan töltési hiba	Ellenőrizze az okot a helyszínen, adott esetben ellenőrizze a megfelelő érintkezést a készülék és a töltőállomás között. Indítsa újra a töltést, ehhez indítsa újra a készüléket és ismét helyezze a töltőállomásba

Túl alacsony töltőáram	Ellenőrizze az áramellátást
Nincs határvonal jel	Ellenőrizze a határoló vezeték helyes telepítését és adott esetben módosítsa, helyezze a fűnyírót a határon belülré és indítsa újra
Nincs jel, kérjük először állítsa be a határvonalat	
Hurokjel elveszett	
Fűnyíró zárva! Várakozási idő...	Várja meg, amíg a folyamatban lévő folyamat befejeződik
Hibás PIN, kérjük próbálja újra.	Írja be újra a PIN kódot
Kérjük, helyezze a határon belülré és próbálja újra	helyezze a fűnyírót a határon belülré és indítsa újra
Fűnyíró kívül	
Kérjük, indítsa újra a firmware-frissítés elindításához	Indítsa újra a fűnyírót
A munka megszakadt, próbálja újra	
Esőérzékelő aktiválva	Az esőérzékelő aktiválva van
Fűnyíró az állomásban	Fűnyíró az állomásban
Fűnyíró nincs az állomásban	A fűnyíró nincs az állomásban, adott esetben helyezze a fűnyírót az állomásba
Az indításhoz nyomja meg a Start gombot	Nyomja meg a START gombot (3)
Időtartam legalább 30 perc	A szükséges idő közlése
Jel keresése...	A fűnyíró keresi a jelét
Fájl másolása, kérjük várjon	Kérjük, várja meg a másolási folyamatot
Kérjük, kapcsolja ki	Kapcsolja ki a fűnyírót
Frissítés sikertelen	adott esetben hajtsa végre újra a frissítési folyamatot
Hiba	lásd a „Munka- és hibanapló lekérdezése” fejezetet
Vágómotor blokkolva	lásd az „Akadások megszüntetése” fejezetet, ellenőrizze a késeket idegen tárgyak/meghibásodás tekintetében; adott esetben forduljon a gyártóhoz (lásd „Szervizközpont”)
A bal oldali motor blokkolása	

Kérjük, cserélje ki az akkumulátort	
Akkumulátor rendellenes	Cserélje ki az akkumulátort
Akkumulátor sérült	
Akkumulátor hőmérséklete túl alacsony (kisütés)	Hagyja abba a töltést
Akkumulátor feszültsége túl magas	Akkumulátor feszültsége túl magas
Magas akkumulátor-hőmérséklet	Az akkumulátor hőmérséklete magas
Magas töltőáram	Hagyja abba a töltést, ellenőrizze a bemeneti áramot
Magas töltési feszültség	Hagyja abba a töltést, ellenőrizze a bemeneti feszültséget
Magas hőmérséklet	Hagyja abba a töltést
Fűnyíró megemelve	Felemelték a fűnyírót
Fűnyíró megfordítva	Állítsa fel és indítsa újra a fűnyírót
Fűnyíró elakadt	Szabadítsa ki és indítsa újra a fűnyírót
Fűnyíró megbillent	Állítsa fel és indítsa újra a fűnyírót
Motor-túlmelegedés	Kapcsolja ki a fűnyírót és hagyja lehűlni

Motorhiba	Forduljon a gyártóhoz (lásd „Szervizközpont”)
Emsensor nincs csatlakoztatva	
Hall-érzékelő meghibásodása	
Hardver hiba	
Rendellenes töltés	
Rendellenes kisütés	
Hiba az akkumulátor kisütésekor	
Inerciális mérőegység (IMU) hiba	
Motorhiba	
Motor kikapcsolva	
Motor Hall-érzékelő hiba	
Motor túláram	
Motor blokkolva	
Motorleállítás jobb oldalon	
Esőérzékelő meghibásodása	
Hurokérzékelő meghibásodása	

Spot mód / Fix pontos fűnyírás

Ezzel a funkcióval célzottan tud fűvet nyírni olyan füves területeken, amelyeket egyébként üllőbútorok, játékok stb. takarnak.

1. Helyezze a fűnyírót a gyepterületére.
2. Adott esetben nyissa fel a fedelet (1).
3. Oldja fel a kijelzőt (10) a 4 számjegyű PIN kóddal (gyári beállítás „1111”).
4. Nyomja meg az OK gombot (7), hogy a főmenübe lépjen.
5. Válassza ki a „Spot módot” a nyíl gombok (6) segítségével.
A kijelzőn „Az induláshoz csukja le a fedelet” jelenik meg.
6. Csukja le a fedelet (1) és a fűnyíró elkezd a fix pontos fűnyírást.

i A fűnyíró spirálisan az óramutató járásával ellentétes irányban nyírja a fűvet és 1 méteres fűnyírási sugár elérése vagy 3,5 perc fűnyírás után „Automatikus fűnyírásra” vált.

Ha a fűnyíró akadályba ütközik, a fűnyíró leáll, a kijelzőn megjelenik, hogy a fűnyírás leállt és a fűnyíró készenléti üzemmódba kapcsol.

Ha a fűnyíró a határoló huzalnak (11) ütközik, akkor az ellenkező spirális irányban folytatja a fűnyírást.

i Ha a fűnyíró a határoló huzalon (11) kívül vagy a töltőállomáson van és Ön a „Spot módot” választja, akkor a kijelzőn a „Kérjük, helyezze a határon belülre és próbálja újra” üzenet jelenik meg. Helyezze a fűnyírót a határoló huzalon (11) belülre és a töltőállomás mellé, és indítsa újra a „Spot módot”.

i Ha az akkumulátor töltöttségi szintje kevesebb, mint 30%, a kijelzőn 2 másodperc elteltével az „Alacsony akkumulátorfeszültség” üzenet jelenik meg. Töltse fel a fűnyírót, mielőtt elkezdi a fix pontos fűnyírást.

Dátum és idő beállítása

1. Adott esetben nyissa fel a fedelet (1).
2. Oldja fel a kijelzőt (10) a 4 számjegyű PIN kóddal (gyári beállítás „1111”).
3. Nyomja meg az OK gombot (7), hogy a főmenübe lépjen.
4. Válassza ki a „Beállítások” menüt a nyíl gombok (6) segítségével.
5. Erősítse meg a választást az OK gombbal (7).
6. Válassza ki a „Dátum és idő” menüt a nyíl gombok (6) segítségével.
7. Erősítse meg a választást az OK gombbal (7).
8. Módosítsa a dátumot és az időt a nyíl gombokkal (6). Az egyes pozíciók között az OK gombbal (7) lehet navigálni (ugrás jobbra).

i A dátum és idő helyes beállítása azért szükséges, hogy megfelelően működjenek a munkaidő-beállítások.

Esőérzékelő beállítása

! **Soha ne működtesse a fűnyírót vihar idején és válaszsa le a töltőállomást a hálózatról.**

Ha az esőérzékelő be van kapcsolva, a fűnyíró eső esetén visszatér a töltőállomáshoz.

1. Adott esetben nyissa fel a fedelet (1).
2. Oldja fel a kijelzőt (10) a 4 számjegyű PIN kóddal (gyári beállítás „1111”).

3. Nyomja meg az OK gombot (7), hogy a főmenübe lépjen.
4. Válassza ki a „Beállítások” menüt a nyíl gombok (6) segítségével.
5. Erősítse meg a választást az OK gombbal (7).
6. Válassza ki az „Eső mód” menüt a nyíl gombok (6) segítségével.
7. Erősítse meg a választást az OK gombbal (7).
8. Az esőérzékelő **kikapcsolásához** válassza ki a „Kikapcsolás” lehetőséget és erősítse meg a választást az OK gombbal (7).

Az esőérzékelő **bekapcsolásához** válassza ki a „Bekapcsolás” lehetőséget és erősítse meg a kiválasztást az OK gombbal (7).

i Válassza ki az időt percekben, hogy a fűnyíró mikor kezdje el ismét a munkavégzést eső után.

Ezenkívül határozza meg, hogy a fűnyíró bepótolja-e az eső okozta munkaidő-kiesést.

Minden esetben erősítse meg a választást az OK gombbal (7).

9. A vissza gombbal (5) visszatérhet a főmenübe.

i Javasoljuk, hogy ne működtesse a fűnyírót esőben.

Munkaidők beállítása

1. Adott esetben nyissa fel a fedelet (1).
2. Oldja fel a kijelzőt (10) a 4 számjegyű PIN kóddal (gyári beállítás „1111”).
3. Nyomja meg az OK gombot (7), hogy a főmenübe lépjen.
4. Válassza ki a „Beállítások” menüt a nyíl gombok (6) segítségével.
5. Erősítse meg a választást az OK gombbal (7).

6. Válassza ki a „Munkaidő” menüt a nyíl gombok (6) segítségével.
 7. Erősítse meg a választást az OK gombbal (7).
 8. Válassza ki a kívánt munkaidőt a nyíl gombok segítségével.
- i** A munkaidő naponként teljes órákban határozható meg.
9. Erősítse meg a választást az OK gombbal (7).
 10. A vissza gombbal (5) visszatérhet a főmenübe.

i A meghatározott napi munkaidő elérése esetén a fűnyíró automatikusan visszatér a töltőállomáshoz. A munkaidő meghosszabbítása esőszünetek esetén közvetlenül beállítható a fűnyírón keresztül, lásd az „Esőérzékelő beállítása” fejezetet, vagy a Lidl Home alkalmazáson keresztül:  Beállítások > Esőérzékelő.

Fűnyíró WLAN-hoz csatlakoztatása

1. Adott esetben nyissa fel a fedelet (1).
2. Oldja fel a kijelzőt (10) a 4 számjegyű PIN kóddal (gyári beállítás „1111”).
3. Nyomja meg az OK gombot (7), hogy a főmenübe lépjen.
4. Válassza ki a „Beállítások” menüt a nyíl gombok (6) segítségével.
5. Erősítse meg a választást az OK gombbal (7).
6. Válassza ki az „WiFi bekapcsolása” lehetőséget a nyíl gombok (6) segítségével.
7. Használja okostelefonját, hogy a Lidl Home alkalmazáson keresztül csatlakozzon a fűnyíróhoz.

i Lásd „A készülék csatlakoztatása a Lidl Home alkalmazáshoz” fejezetet

PIN módosítása

1. Adott esetben nyissa fel a fedelet (1).
2. Oldja fel a kijelzőt (10) a 4 számjegyű PIN kóddal (gyári beállítás „1111”).
3. Nyomja meg az OK gombot (7), hogy a főmenübe lépjen.
4. Válassza ki a „Beállítások” menüt a nyíl gombok (6) segítségével.
5. Erősítse meg a választást az OK gombbal (7).
6. Válassza ki az „PIN módosítása” lehetőséget a nyíl gombok (6) segítségével.
7. Erősítse meg a választást az OK gombbal (7).
8. Írja be a régi 4 számjegyű PIN kódot. Ha helytelen PIN kódot adott meg, térjen vissza a vissza gombbal (5) a PIN kód beviteléhez.
9. Írjon be egy új PIN kódot.
10. Erősítse meg az új PIN kódot az új PIN kód ismételt megadásával. Ha helytelen PIN kódot adott meg, térjen vissza a vissza gombbal (5) a PIN kód beviteléhez és ismételje meg a 8. és 9. lépést.
11. A módosítás sikeres, ha a kijelzőn (10) a „Sikeres!” üzenet jelenik meg. A vissza gombbal (5) visszatérhet a főmenübe.

Ütemezés meghatározása / törlése

Ütemezés meghatározása

1. Adott esetben nyissa fel a fedelet (1).
2. Oldja fel a kijelzőt (10) a 4 számjegyű PIN kóddal (gyári beállítás „1111”).
3. Nyomja meg az OK gombot (7), hogy a főmenübe lépjen.
4. Válassza ki az „Ütemezés” lehetőséget a nyíl gombok (6) segítségével.
5. Válassza ki a beállítani kívánt napot (hétfő, kedd, szerda, csütörtök, péntek,

szombat, vasárnap) a nyíl gombok (6) segítségével.

6. Nyomja meg az OK gombot a napbeállítás beviteléhez.
7. Válassza ki a kezdési és befejezési időt a nyíl gombokkal (6).



Naponta két fűnyírási időtartam állítható be.

8. Nyomja meg az OK gombot (7) a megerősítéshez és a kiválasztás visszatér balra a naphoz.



Ha csak egy fűnyírási időt szeretne beállítani, akkor térjen vissza a vissza gombbal (5) a naphoz vagy a főmenübe.

9. Ismételje meg az 5-8. lépést, hogy a hét minden napjára kiválassza az időtartamot.
10. Nyomja meg az OK gombot (7) a beállítás eredményének megerősítéséhez.

Ütemezés törlése

1. Mozgassa a kiválasztást a nyíl gombokkal (6) az „Összes” lehetőségre (balra fent).
2. Nyomja meg és tartsa lenyomva a vissza gombot (5) a teljes heti ütemezés törléséhez.

Másodlagos területek beállítása

Nagyon zezugos kertek esetén a felületi teljesítmény javítható másodlagos indulási pont meghatározásával. Ebben az esetben több indulási pont is kiválasztható a határoló huzalon. Így módon a robotfűnyíró a kert nehezen megközelíthető területeire is el tud jutni. A robotfűnyíró megteszi a kiválasztott távolságot a határoló huzal mentén és ezen a területen megkezdí a fűnyírást. További 5 indulási pont választható szabadon. Ehhez mérje meg a töltőállomás és

az indulási pont közötti távolságot az óramutató járásával megegyező irányban a határoló huzal mentén. Százalékban kifejezett gyakoriságon keresztül meghatározhatja, hogy a robotfűnyíró milyen gyakran kezdje el a munkát a töltőállomásról vagy az adott indulási pontokról. A fűnyírási folyamat ebben a módban továbbra is kaotikus.

A készülék automatikusan megközelíti a másodlagos indulási pontokat a munkaidők során és ütemezés szerint.

1. Adott esetben nyissa fel a fedelet (1).
2. Oldja fel a kijelzőt (10) a 4 számjegyű PIN kóddal (gyári beállítás „1111”).
3. Nyomja meg az OK gombot (7), hogy a főmenübe lépjen.
4. Válassza ki a „Másodlagos területek” lehetőséget a nyíl gombok (6) segítségével.
5. Nyomja meg az OK gombot egy másodlagos terület (areas) kiválasztásához. Válassza ki a „Távolság (táv) m” indulási távolságot és a lenyírni kívánt terület „Százalék (szlk)%” arányát a nyíl gombokkal (6), majd nyomja meg az OK gombot a megerősítéshez. A kiválasztás után Ön automatikusan visszatér a másodlagos területek (areas) áttekintéséhez.
6. Ismétlje meg az 5. lépést mindegyik másodlagos terület (areas) beállításának befejezéséhez.
7. Nyomja meg az OK gombot (7) a beállítás eredményének megerősítéséhez.

i A fűnyíró végigmegy az Ön által megadott „Távolság (táv) m” szakaszon a határoló huzal mentén (1-500 méter), majd elkezdja a fűnyírást.

i A „Százalék (szlk)%” alatt határozza meg az arányt, hogy a határoló

huzalon belüli teljes terület hány százalékát kell lenyírni.

Az 5 másodlagos terület (areas) „Százalék (szlk)%” adata összegének 100%-nak vagy annál kisebbnek kell lenni.

Gyári beállítások visszaállítása

Itt visszaállítható a fűnyíró a gyári beállításokra.

1. Adott esetben nyissa fel a fedelet (1).
2. Oldja fel a kijelzőt (10) a 4 számjegyű PIN kóddal (gyári beállítás „1111”).
3. Nyomja meg az OK gombot (7), hogy a főmenübe lépjen.
4. Válassza ki a „Beállítások” menüt a nyíl gombok (6) segítségével.
5. Erősítse meg a választást az OK gombbal (7).
6. Válassza ki a „Gyári beállítás” lehetőséget a nyíl gombok (6) segítségével.
7. Erősítse meg a választást az OK gombbal (7).

i A fűnyíró kikapcsol és visszaáll a gyári beállításokra.

i A fűnyíró gyári beállításainak visszaállítása nem törli a személyes adatokat, amelyek a Lidl Home alkalmazáshoz való csatlakozás során mentésre kerültek. Ezen adatok törléséhez a „Készülék leválasztása és adatok törlése az alkalmazásból” fejezetben leírtak szerint kell eljárni.

Munka- és hibanapló lekérése

1. Adott esetben nyissa fel a fedelet (1).
2. Oldja fel a kijelzőt (10) a 4 számjegyű PIN kóddal (gyári beállítás „1111”).

3. Nyomja meg az OK gombot (7), hogy a főmenübe lépjen.
4. Válassza ki a „Beállítások” menüt a nyíl gombok (6) segítségével.
5. Válassza ki az „Információ” lehetőséget a nyíl gombok (6) segítségével.
6. Válassza ki a „Hibanapló”, ill. „Munkanapló” lehetőséget a nyíl gombok (6) segítségével.

i Itt lekérdezhető a hiba- és a munkanapló.

7. A vissza gombbal (5) visszatérhet a főmenübe.

Firmware-frissítés ellenőrzése / végrehajtása

1. Adott esetben nyissa fel a fedelet (1).
2. Oldja fel a kijelzőt (10) a 4 számjegyű PIN kóddal (gyári beállítás „1111”).
3. Nyomja meg az OK gombot (7), hogy a főmenübe lépjen.
4. Válassza ki a „Beállítások” menüt a nyíl gombok (6) segítségével.
5. Válassza ki a „Verzióellenőrzés” menüt a nyíl gombok (6) segítségével.

i A rendszer ellenőrzi, hogy rendelkezésre áll-e újabb firmware. Ha igen, akkor a rendszer automatikusan letölti és telepíti azt.

6. A vissza gombbal (5) visszatérhet a főmenübe.

Töltés

! Ne tegye ki az akkumulátort szélsőséges körülményeknek, például hőnek és ütésnek. Kiszivárgó akkumulátorfolyadék okozta sérülésveszély áll fenn! Ha a szembe vagy bőrre kerül, öblítse le az érintett helyet vízzel vagy semlegesítővel és forduljon orvoshoz.



Az akkumulátort csak a mellékelt hálózati egységgel vagy a Parkside X 20 V sorozat engedélyezett töltőjével töltsse.

- Töltsse fel az akkumulátort az első használat előtt.
- A jelentősen rövidebb működési idő feltöltés ellenére azt jelzi, hogy az akkumulátor elhasználódott és ki kell cserélni. Csak eredeti akkumulátort használjon, amelyet az ügyfélszolgálaton keresztül szerezhet be.
- Minden esetben vegye figyelembe az érvényes biztonsági utasításokat, valamint a környezetvédelmi előírásokat és utasításokat.
- A garancia nem vonatkozik a nem megfelelő használatból eredő meghibásodásokra.

Akkumulátor töltése

A fűnyíró alacsony akkumulátortöltöttség esetén automatikusan visszatér a töltőállomáshoz. Ez úgy történik, hogy a fűnyíró megkeresi a legközelebbi határoló huzalt és követi azt az óramutató járásával ellentétes irányban.



A fűnyíróat Ön is behelyezheti a töltőállomásba.



Sérülésveszély! Nyomja meg a STOP gombot (9), mielőtt felveszi a fűnyíró!

Miután az akkumulátor teljesen feltöltődött, a töltés leáll és a fűnyíró készenléti üzemmódba kapcsol.

Szimbólumok a töltőállomáson



LED zölden villog:

A határoló huzal sérült vagy nem megfelelően van csatlakoztatva



LED pirosan világít:

Az akkumulátor töltése folyamatban van



LED zölden világít:

akkumulátor feltöltve

LED nem világít: töltőállomás nincs az áramra csatlakoztatva

Akkumulátor töltöttségi szintjének ellenőrzése

Bármikor ellenőrizheti a fűnyíró töltöttségi szintjét a kijelzőn.

1. Adott esetben nyissa fel a fedelet (1).
2. Oldja fel a kijelzőt (10) a 4 számjegyű PIN kóddal (gyári beállítás „1111”).
3. A töltöttségi szint leolvasható a jobb felső sarokban lévő akkumulátor szimbólum alapján.
4. Nyomja meg a START gombot (3) és csukja vissza a fedelet (1). A fűnyíró folytatja korábban megszakított tevékenységét.



A töltöttségi szint a kijelző feloldása nélkül is leolvasható, de könnyebb, ha a kijelző fel van oldva.

Munkavégzésre vonatkozó utasítások

A rendszeres fűnyírás a növényzet levél-növekedését gerjeszti, de ugyanakkor elpusztítja a gyomot. Ezért minden egyes fűnyírás után sűrűbb fű nő és egyenletesen benőtt terület fejlődik ki.

Az első vágás április környékén történik, amikor a növekedési magasság 7-8 cm. A fő növekedési időben a fűvet hetente legalább egyszer le kell vágni.

Vágásmagasság beállítása



Kapcsolja ki a készüléket és várja meg, amíg teljesen leállnak a kések. Személyi sérülés veszélye áll fenn.

1. Nyissa fel a fedelet (1).
2. Állítsa be a forgatógombot (2) a kívánt vágási magasságra.
3. Csukja vissza a fedelet (1).

A készülék 15 fokozatban **25 és 60 mm közötti** vágási magasságra állítható.

A megfelelő vágási magasság díszpázsit esetén kb. 30-45 mm, sportgyep esetén pedig kb. 30-65 mm.



A szezon első vágásaihoz magas vágási magasságot ajánlott választani.

Munkaciklus kézi megszakítása/indítása

Munka megszakítása

A fűnyíró munka közben történő leállításához nyomja meg a STOP gombot (9).

Munka indítása/folytatása



1. Nyissa fel a fedelet (1).
2. Erősítse meg az OK gombbal (7).
3. Oldja fel a kijelzőt (10) a 4 számjegyű PIN kóddal (gyári beállítás „1111”).
4. Nyomja meg a START gombot (3).
5. Csukja vissza a fedelet (1).
A fűnyíró elindítja a beállított munkaciklust vagy folytatja az előzőleg megszakított tevékenységet.



A készülék csatlakoztatása a Lidl Home alkalmazáshoz

1. Nyissa fel a fedelet (1).
2. Oldja fel a kijelzőt (10) a 4 számjegyű PIN kóddal (gyári beállítás „1111”).
3. Nyomja meg az OK gombot (7), hogy a főmenübe lépjen.
4. Válassza ki a „Setting/Beállítások” lehetőséget a nyíl gombok (6) segítségével.
5. Erősítse meg a választást az OK gombbal (7).
6. Válassza ki az „WiFi bekapcsolása” lehetőséget a nyíl gombok (6) segítségével.
7. Aktiválja a Bluetooth® funkciót az okostelefonján.
8. Nyissa meg a Lidl Home alkalmazást. Itt a ❶, ❷ és ❸ lehetőség áll rendelkezésre a készülék csatlakoztatásához.



❶ Ha ez az a készülék, amit az alkalmazáshoz szeretne csatlakoztatni:

9. Válassza ki a  fülön a **„Készülék hozzáadása”** lehetőséget. Az alkalmazás rendelkezésre álló készülékeket keres a közelben és kijelzi, hogy talált-e elérhető készülékeket.

 Ha nem talál elérhető készüléket, akkor olvassa el a ❸ lehetőséget.
10. Ha kiválasztja a **„Tovább a hozzáadás-hoz”** lehetőséget, akkor egy listában megjelennek a rendelkezésre álló készülékek.
11. Válassza ki a készüléket a jelölőnégyzet  bejelölésével. Egyszerre csak egy készüléket válasszon ki. Ha más készülékeknél további jelölőnégyzetek vannak bejelölve, akkor szüntesse meg a jelölést a jelölőnégyzet megnyomásával.

12. Nyomja le a  gombot, ami ugyanolyan színű, mint a bejelölt jelölőnégyzet.
13. Válassza ki a WLAN-t és adja meg a hozzá tartozó jelszót.
14. Erősítse meg a sikeres csatlakozást a **„Kész”** gombbal. Ekkor a készülék megjelenik az  fülön és kijelölhető.

❷ Ha már csatlakoztatott más készülékeket az alkalmazáshoz:



9. Válassza ki a  fülön a  lehetőséget a jobb felső sarokban. Az alkalmazás rendelkezésre álló készülékeket keres a közelben és kijelzi, hogy talált-e elérhető készülékeket.

 Ha nem talál elérhető készüléket, akkor olvassa el a ❸ lehetőséget.

10. Folytassa úgy, mint a ❶ lehetőségnél az 10. ponttól.

❸ Ha nem jelenik meg automatikusan egy lista az elérhető készülékekről:

Ha nem kerül felkínálásra automatikusan a készülék, akkor tegye a következőt:

9. Válassza ki a  fülön a  lehetőséget a jobb felső sarokban.
10. Válassza ki a bal oldali sávban az **„Egyéb”** lehetőséget.
11. Válassza ki az **„Egyéb-2”** lehetőséget.
12. Győződjön meg róla, hogy a kijelző gyorsan villog. Az alkalmazás ekkor elérhető készülékeket keres és felkínálja Önnek.
13. Az alkalmazáshoz történő hozzáadáshoz válassza ki a kívánt készüléket a  megnyomásával.
14. Erősítse meg a **„tovább”**, majd a **„kész”** gombbal.

i A firmware frissítése megváltoztathatja az alkalmazás működését.

Bluetooth® bekapcsolása

i A Bluetooth® csak a készüléknek a Lidl Home alkalmazáshoz történő csatlakoztatásához szükséges. Miután csatlakoztatotta a készüléket a Lidl Home alkalmazáshoz, a Bluetooth® kikapcsol és csak akkor kapcsol be újra, ha a készüléket viszállítják a gyári beállításokra.

1. Adott esetben nyissa fel a fedelet (1).
2. Oldja fel a kijelzőt (10) a 4 számjegyű PIN kóddal (gyári beállítás „1111”).
3. Nyomja meg az OK gombot (7), hogy a főmenübe lépjen.
4. Válassza ki a „Beállítások” menüt a nyíl gombok (6) segítségével.
5. Erősítse meg a választást az OK gombbal (7).
6. Válassza ki az „WiFi bekapcsolása” lehetőséget a nyíl gombok (6) segítségével.
7. Erősítse meg a választást az OK gombbal (7).

i Ez a Lidl Home alkalmazáshoz történő kezdeti csatlakozáshoz szükséges. Ezt követően WLAN kapcsolat van és a fűnyíró Bluetooth® funkciója nem aktív.

Az alkalmazás funkciói

A fűnyíró kijelölésével az áttekintő oldalra lehet jutni.

Nyomja meg a bal oldali körben lévő gombot és tartsa a hüvelykujját a kijelzőn a „START ▶” kijelölés felfelé és lefelé húzásához.

Így kiválaszthatja az egyes menüket a „START ▶” pozícióban keresztül.

Ütemezés

Itt a hét minden napjára két munkaidőtartamot határozhat meg a fűnyíróhoz. A fűnyírónak készenléti üzemmódban kell lennie ahhoz, hogy itt beállításokat tudjon végezni.

1. Válassza ki a kívánt napot.
2. Adja meg az időtartam kezdő és befejező időpontját.
3. Mentse el az ütemezést a jobb felső sarokban a „Mentés” gombra kattintva. Az ütemezés visszaállítható a jobb felső sarokban lévő menüben a „visszaállítás” lehetőségen keresztül.

Másodlagos területek

Itt legfeljebb 5 másodlagos területet határozhat meg. A fűnyírónak készenléti üzemmódban kell lennie ahhoz, hogy itt beállításokat tudjon végezni.

1. Válasszon ki egy másodlagos területet.
2. Állítsa be a belépési ponttól mért távolságot.

i A fűnyíró végigmegy az Ön által megadott szakaszon a határoló huzal mentén, majd elkezd a fűnyírást.

3. Adja meg a területrészt.

i A területrészt azt jelzi, hogy a határoló huzalon belüli teljes terület hány százalékát kell lenyírni. Az 5 másodlagos terület területrészei összegének 100%-nak vagy annál kisebbnek kell lenni.

4. Erősítse meg az „Mentés” gombra kattintva.

i Ha a lenyírni kívánt területet nem szeretné másodlagos területekre osztani, válassza a következőt:
Távolság a belépési ponttól: 1 m
Területrészt: 100%

Vezérlés

Itt:

- megnézheti hogy a fűnyíró éppen milyen

üzemmódban van

- leolvashatja az **akkumulátor kapacitását** százalékban;
 - elindíthatja vagy szüneteltetheti az **automatikus fűnyírást** (A);
 - a **fixpont** (Q) kiválasztásával elindíthatja a pontról pontra fűnyírást, ha a fűnyíró éppen készenléti üzemmódban van.
- i** Ezzel a funkcióval célzottan tud fűvet nyírni olyan füves területeken, amelyeket egyébként ülőbútorok, játékok stb. takarnak.
- az **állomás** (H) kiválasztásával a töltőállomáshoz vezetheti a fűnyírót

⚠ **Hibanapló**

Itt lekérdezheti a hibákat és a hibák időpontját.

📁 **Munkanapló**

Itt lekérdezheti a fűnyíró munkaidejét.

⚙ **Beállítások**

Itt:

- a **Munkaidők** alatt beállíthatja a napi teljes munkaidőt
- beállíthat és módosíthat egy **készülék-jelzőt** (PIN)
- bekapcsolhatja és kikapcsolhatja az **esőérzékelőt**, és meghatározhat egy időpontot, hogy a fűnyíró mikor kezdje el ismét a munkavégzést eső után. Ezenkívül meghatározható, hogy a fűnyíró bepótolja-e az eső okozta munkaidő-kiesést.

i Javasoljuk, hogy ne működtesse a fűnyírót esőben.

🔗 – **Beállítások**

Ha ismét kiválasztja az 🔗 ikont, akkor a „**Szimbólum**” alatt hozzárendelhet egy új képet a fűnyíróhoz, a „**Nevek**” alatt átnevezheti a fűnyírót vagy a „**Hely**” alatt hozzárendelhet egy helyet.

A „**Készülékinformációk**” ezen menüpont alatt kérdezhetők le.

Az „**Értesítés végrehajtás és automatizálás céljából**” lehetővé teszi mentett automatizálások futtatását.

A „**Készülék megosztása**” lehetővé teszi Önnek, hogy a Lidl Home alkalmazáson keresztül ugyanazon háztartás többi tagjának hozzáférést biztosítson a fűnyíróhoz.

Az „**Offline üzenet**” – ha be van kapcsolva – értesítést küld Önnek, ha megszakad a kapcsolat az alkalmazás és a fűnyíró között.

A „**Csoport létrehozása**” lehetővé teszi készülékcsoportok létrehozását.

A „**GYIK**” a gyakran ismételt kérdésekre ad választ.

A „**Firmware-frissítés ellenőrzése**” ellenőrzi, hogy a firmware naprakész-e, és lehetővé teszi a frissítést, ha egy újabb verzió áll rendelkezésre.

A „**Készülék eltávolítása**” törli a fűnyírót az alkalmazás készüléklistájából.

Ehhez olvassa el a „**Készülék leválasztása és adatok törlése az alkalmazásból**” részt is.

Adatvédelmi irányelv

A teljes adatvédelmi irányelv a 📄 fülön az „**Adatvédelmi irányelv**” mezőben található.

Készülék leválasztása és adatok törlése az alkalmazásból

1. Válassza ki a 🏠 fülön azt a készüléket, amelyet szeretne eltávolítani és amelynek az adatait törölni szeretné.
2. Válassza ki az 🔗 ikont a jobb felső sarokban.
3. Válassza ki a „**Készülék eltávolítása**” lehetőséget.

4. Az adatok törléséhez válassza ki a „**Leválasztás és adatok törlése**” lehetőséget.
Ha csak szeretné leválasztani a készüléket az adatok törlése nélkül, válassza a „Leválasztás” lehetőséget.

i Miután eltávolította a készüléket a LIDL Home alkalmazásban, a készülék újraindul és visszaállnak a gyári beállítások.

Problémája van az alkalmazással? - GYIK

1. Válassza ki a készüléklistából a készüléket, amellyel kapcsolatban kérdése van.
2. Válassza ki az  ikont a jobb felső sarokban.
3. Válassza ki az „Egyéb” alatt a „GYIK” (gyakran ismételt kérdések) lehetőséget.

Tisztítás/karbantartás/tárolás

 **A használati útmutatóban nem részletezett munkákat egy általunk felhatalmazott ügyfélszolgálattal végeztesse el. Csak eredeti alkatrészeket használjon.**

 Minden karbantartási és tisztítási munka előtt kapcsolja ki a készüléket és várja meg, amíg a kés teljesen leáll.

 Viseljen kesztyűt, ha a késekhez nyúl.

Általános tisztítási és karbantartási munkák

 **Ne fröcskölje le a fűnyírót vízzel. Áramütés veszélye áll fenn.**

- Tartsa tisztán a készüléket. A tisztításhoz használjon egy kefét vagy egy törlőkendőt, de ne használjon maró hatású tisztító-, ill. oldószereket.
- Időről időre olajozza meg a kerekeket.
- Ellenőrizze a burkolatok és védőberendezések esetleges sérüléseit és megfelelő illeszkedését. Szükség esetén cserélje ki.

H Kések megfordítása / cseréje

A fűnyíró megfordítható késekkel van felszerelve. Ha a kések egyik oldala tompa, megfordíthatja azokat. Ha a kések sérültek vagy kiegyensúlyozatlanok, akkor azokat ki kell cserélni (lásd „Pótalkatrészek/Tartozékok”).

1. Fordítsa meg a készüléket.
2. Csavarja ki a készülék alján lévő kés-csavarokat (34).

Kések megfordítása

3. Fordítsa a késeket (20) a másik oldalra.
4. Rögzítse a késeket a kés-csavarokkal (34).

Kés cseréje

3. Távolítsa el a régi késeket (20).
4. Rögzítse az új késeket (20) a kés-csavarokkal (34).

F Akadások megszüntetése

 Viseljen védőkesztyűt. Sérülésveszély áll fenn.

1. Fordítsa meg a fűnyírót.
2. Nyissa ki az akkumulátorrekeszt (32) a készülék alján lévő 4 csavar kicsavarásával.

3. Vegye ki az akkumulátort (33).
4. Szüntesse meg az akadást.
5. Helyezze vissza az akkumulátort (33).
6. Zárja be az akkumulátorrekeszt (32).

Tárolás

- A készüléket száraz helyen és gyermekektől távol kell tárolni.
- Ne takarja le a készüléket nejlonzsákokkal, ellenkező esetben nedvesség képződhet.

Nem vállalunk felelősséget a készülékeink által okozott károkért, amennyiben azok nem szakszerű javítás vagy nem eredeti alkatrészek használata, ill. nem rendeltetésszerű használat miatt keletkeztek.

Tárolás télen

 Téli szolgáltatást nyújtunk Önnek. Tudjon meg többet honlapunkon: www.grizzlytools.de/service/maehroboter-winterdienst

- Tárolás előtt tisztítsa meg a készüléket (lásd „Tisztítás és karbantartás”).
- Az akkumulátort csak részben feltöltött állapotban tárolja. Hosszabb tárolás esetén a töltöttségi szintnek 40 és 60% között kell lennie.
- Hosszabb tárolási idő alatt kb. 3 havonta ellenőrizze az akkumulátor töltöttségi szintjét és szükség esetén töltsse fel.
- Válassza le a töltőállomást a határoló huzalról
- Szigetelje a határoló huzal érintkezőit ragasztószalaggal.

 Ha hosszabb tárolás után ismét üzembe helyezi a készüléket, tisztítsa meg a készüléken lévő akkumulá-

tor-érintkezőket és a töltőállomáson lévő töltőfogakat (E 30) sárgaréz kefével, hogy megelőzze a töltéssel kapcsolatos problémákat.

! Szállítás

A fűnyíró hátulján van egy hordozó fogantyú (8), ami megkönnyíti a készülék szállítását.



Mindig úgy vigye a fűnyírót, hogy a kések (20) a testével ellentétes irányba mutassanak. Sérülésveszély áll fenn!

Ártalmatlanítás/ Környezetvédelem

Vegye ki az akkumulátort a készülékből és juttassa el a készüléket, az akkumulátort, a tartozékokat és a csomagolást környezetbarát újrahasznosításra.



Az elektromos készülékek nem tartoznak a háztartási hulladékba. Az  áthúzott kerek szeméttároló szimbóluma azt jelzi, hogy ezt a terméket életciklusa végén nem szabad a szokásos háztartási hulladékkal ártalmatlanítani.



Ne dobja az akkumulátort a háztartási hulladékba, tűzbe (robbanásveszély) vagy vízbe. A sérült akkumulátorok kárt tehetnek a környezetben és károsak lehetnek az egészségre, ha mérgező gőzök és folyadékok szivárognak ki belőlük.

Az elektromos és elektronikus berendezések hulladékairól szóló 2012/19/EU irányelv: A fogyasztókat jogszabály kötelezi arra, hogy az elektromos és elektronikus berendezéseket élettartamuk végén eljuttas-

sák környezetbarát újrahasznosításra. Ilyen módon környezetbarát és erőforrás-kímélő újrahasznosítás biztosítható.

A nemzeti jogba való átültetéstől függően a következő lehetőségek állnak rendelkezésre:

- visszaadás egy értékesítő helyen,
- leadás egy hivatalos gyűjtőhelyen,
- visszaküldés a gyártónak/forgalmazónak.

Ez nem érinti a hulladékká vált készülékek tartozékait és elektromos alkatrészek nélküli segédeszközeit.

Ártalmatlanítsa az akkumulátorokat a helyi előírásoknak megfelelően. A meghibásodott vagy elhasználódott akkumulátorokat a 2006/66/EK irányelv szerint újra kell hasznosítani. Az akkumulátorokat használt akkumulátorok gyűjtőhelyén adhatja le, ahol azok környezetbarát újrahasznosításra kerülnek. Érdeklődjön a helyi hulladékkezelő szolgáltatónál vagy szervizközpontunkban.

Ártalmatlanítsa az akkumulátorokat lemerült állapotban. Az javasoljuk, hogy takarja le a pólusokat ragasztószalaggal a rövidzárlat ellen. Ne nyissa fel az akkumulátort.

Pótalkatrészek/Tartozékok

Pótalkatrészek és tartozékok a www.grizzlytools.shop oldalon állnak rendelkezésre

Ha esetleg problémája akad a rendelési folyamattal kapcsolatban, kérjük, használja a kapcsolattfelvételi űrlapot. További kérdések esetén forduljon a „Szervizközpont” (lásd a 403. oldalon).

Poz.	Megnevezés	Cikksz.
11	határoló huzal, 200 m	92000035
12	rögzítőszőg	91106075
13	kampó, 350 darab	92000034
14	hálózati egység (EU)	80001359
	hálózati egység (UK)	80001358
17	töltőállomás	80001357
20	kés (a gyártó azonosítója: 183-8B10101) +	
H 34	késcsavar	92000001



HU JÓTÁLLÁSI TÁJÉKOZTATÓ

A termék megnevezése: Önműködő fűnyírógép	Gyártási szám: IAN 356377_2007
A termék típusa: PMRDA 20-Li A1	
A gyártó cégneve, címe, e-mail címe: Grizzly Tools GmbH & Co. KG Stockstädter Straße 20 63762 Großostheim Germany E-Mail: service@grizzlytools.de	Szerviz neve, címe, telefonszáma: Szerviz Magyarország Tel.: 06800 21225 E-Mail: grizzly@lidl.hu W+T Környezetvédelmi és Szolgáltató Kft. Dunapart also 138 2318 Szigetszentmárton Tel.: 0624 456 672
Az importáló/ forgalmazó neve és címe: Lidl Magyarország Kereskedelmi Bt., H-1037 Budapest, Rádl árok 6.	

1. A jótállási idő a Magyarország területén, Lidl Magyarország Kereskedelmi Bt. üzletemben történt vásárlás napjától számított 3 év, amely jogvesztő. A jótállási idő a fogyasztó részére történő átadással, vagy ha az üzembe helyezést a forgalmazó, vagy annak megbízottja végzi, az üzembe helyezés napjával kezdődik.
2. A jótállási igény a jótállási jeggyel és/vagy a vásárlást igazoló blokkal érvényesíthető. A jótállási jegy szabálytalan kiállítása, vagy átadásának elmaradása nem érinti a jótállási kötelezettség-vállalás érvényességét. Kérjük, hogy a vásárlás tényének és időpontjának bizonyítására őrizze meg a pénztári fizetésnél kapott jótállási jegyetés a vásárlást igazoló blokkot.
3. A vásárlástól számított három munkanapon belül érvényesített csereigény esetén a forgalmazó köteles a terméket kicserélni, feltéve ha a hiba a rendeltetésszerű használatot akadályozza. A jótállási jogokat a termék tulajdonosaként a fogyasztó érvényesítheti az áruházakban, valamint a jótállási tájékoztatóban feltüntetett szervizekben. (A magyar Polgári Törvénykönyv alapján fogyasztónak minősül a szakmája, önálló foglalkozása vagy üzleti tevékenysége körén kívül eljáró természetes személy.)

A jótállás ideje alatt a fogyasztó hibás teljesítés esetén kérheti a termék kijavítását, kicserélését, vagy ha a termék nem javítható vagy cserélhető, vagy az a forgalmazónak aránytalan többletköltséggel járna, illetve a fogyasztó kijavításhoz, kicseréléshez fűződő érdeke alapos ok miatt megszűnt, árleszállítást kérhet, vagy elállhat a szerződéstől és visszakérheti a vételárát. A kijavítás során a termékbe csak új alkatrészek kerülhetnek beépítésre.
4. A fogyasztó a hiba felfedezése után a lehető legrövidebb időn belül köteles a hibát bejelenteni és a terméket a jótállási jogok érvényesítése céljából átadni. A hiba felfedezésétől számított két hónapon belül bejelentett jótállási igényt időben közölni kell

tekinteni. A közlés elmaradásából eredő kárért a fogyasztó felelős. A jótállási igény érvényesíthetőségének határideje a termék, vagy fődarabjának kicserélése esetén a csere napján újraindul.

5. A rögzített bekötésű, illetve a 10 kg-nál súlyosabb, vagy tömegközlekedési eszközön nem szállítható terméket az üzemeltetés helyén kell megjavítani. Abban az esetben, ha a javítás a helyszínen nem végezhető el, a termék ki- és visszaszereléséről, valamint szállításáról a forgalmazónak kell gondoskodnia.
6. A jótállás nem áll fenn, ha a hiba a nem rendeltetésszerű használatból, átalakításból, helytelen tárolásból, vagy a használati utasítástól eltérő kezeléssel, vagy bármely a vásárlást követő behatásból fakad, vagy elemi kár okozta, és azt a forgalmazó, vagy a szerviz bizonyítja. A jótállás nem vonatkozik a mozgó kopó alkatrészek (világítótestek, gumibroncsok stb.) rendeltetésszerű elhasználódására. A szerviz és a forgalmazó a kijavítás során nem felel a terméken a fogyasztó vagy harmadik személyek által tárolt adatokért vagy beállításokért.
7. Fogyasztói jogvita esetén a fogyasztó a megyei (fővárosi) kereskedelmi és iparkamaraikkal mellett működő békéltető testület eljárását is kezdeményezheti.

A jótállás a fogyasztó törvényből eredő szavatossági jogait és azok érvényesíthetőségét nem érinti.

Kijavítást ellenőrző szelvény:

A jótállási igény bejelentésének időpontja:	A hiba oka:
Javításra átvétel időpontja:	A hiba javításának módja:
A fogyasztó részére történő visszaadás időpontja:	
A szerviz bélyegzője, kelt és aláírás:	

Kicserélést ellenőrző szelvény:

A jótállási igény bejelentésének időpontja:
Kicserélés időpontja:
A cserélő bolt bélyegzője, kelt és aláírás:

Hibakeresés

Probléma	Lehetséges ok	Hibaelhárítás
A készülék nem indul	Akkumulátor nincs behelyezve	Helyezze be az akkumulátort (lásd „Akkumulátor cseréje”)
	Fedél (1) nyitva van	Csukja le a fedelet (1)
	A motor meghibásodott	Javítsa meg a készüléket a szervizközponttal
	Túl magas a fű	Adott esetben előzőleg nyírja le a fűvet. Nagyobb vágásmagasság beállítása.
A motor kihagy	Idegen anyag miatti elakadás	Távolítsa el az idegen testet
A fűnyíró halad, de vágás nélkül	A kések tompák vagy kopottak	Cserélje ki a késeket (lásd „Kések megfordítása / cseréje”)
	A vágómotor meghibásodott	Forduljon a gyártóhoz (lásd „Szervizközpont”)
A munka eredménye nem kielégítő vagy a motor nehezen működik	A vágásmagasság túl alacsony	Nagyobb vágásmagasság beállítása
	A kés (20) tompa	Köszörültesse meg vagy cseréltesse ki a kést
	A kés területe eltömődött	Tisztítsa meg a készüléket
	A kés (20) helytelenül van felszerelve	Szerelje be a kést helyesen
Szokatlan zajok, kattanás vagy rezgés	Kilazultak a késcsavarok (34)	Húzza meg a késcsavarokat
	A kés (20) sérült	Cserélje ki a kést
A fűnyíró a határon kívülre megy	Huzallefektetési hiba: A 90°-os sarkok jelvesztést okozhatnak	A sarkokban a húzalt körbe vagy 45°-os szögben fektesse le

Vsebina

Uvod.....	407	Povezava kosilnice z omrežjem	
Predvidena uporaba	407	WLAN.....	428
Splošen opis	407	Spremenite PIN.....	428
Obseg dobave	407	Določitev/izbris časovnega načrta ..	428
Pregled	407	Nastavitev sekundarnih območij	429
Opis delovanja.....	408	Vzpostavitev tovarniških nastavitev ..	430
Tehnični podatki.....	408	Branje protokola dela in napak.....	430
Časi polnjenja	409	Preverjanje/izvedba posodobitve	
Varnostna navodila	409	strojne programske opreme	430
Simboli in slikovne oznake	409	Postopek polnjenja	430
Splošna varnostna navodila	411	Polnjenje akumulatorja.....	431
Pravilno ravnanje s polnilnikom		Preverjanje napoljenosti	
akumulatorjev	414	akumulatorja	431
Preostala tveganja.....	415	Navodila za delo	431
Začetek uporabe.....	416	Nastavitev višine reza	431
Namestitvev polnilne postaje	416	Ročna prekinitvev/zagon delovnega	
Polaganje omejevalnega kabla.....	416	cikla	432
Povezava polnilne postaje z		Povezava naprave z aplikacijo	
napajalnikom	417	Lidl Home	432
Povezava omejevalnega kabla in		Aktiviranje povezave Bluetooth®.....	433
polnilne postaje	417	Funkcije aplikacije.....	433
Pritrditev polnilne postaje	418	Varstvo podatkov	434
Vstavljanje/odstranjevanje		Ločitev naprave in izbris podatkov v	
akumulatorja	418	aplikaciji.....	435
Uporaba	418	Težave z aplikacijo? – FAQ.....	435
Začetek uporabe.....	418	Čiščenje/vzdrževanje/	
Nastavitev jezika	419	shranjevanje.....	435
Vkllop in izkllop	419	Splošna čistilna in vzdrževalna	
Košnja	419	dela	435
Ročna košnja.....	420	Obračanje/zamenjava nožev	435
Časovni načrt košnje	420	Odpravljanje blokad	435
Nazaj na polnilno postajo	421	Shranjevanje.....	436
Nastavitve	421	Shranjevanje čez zimo	436
Meniji na prikazovalniku	422	Transport.....	436
Razlaga sporočil (o statusu) na		Odstranjevanje med odpadke/	
prikazovalniku	422	varstvo okolja.....	436
Način Spot/košnja točno določene		Nadomestni deli/pribor	437
točke	426	Iskanje napak.....	438
Nastavitev datuma in ure	427	Garancijski list	439
Nastavitev senzorja za dež.....	427	Prevod izvirnika izjave ES o	
Nastavitev delovnega časa	427	skladnosti	452

Uvod

Iskrene čestitke ob nakupu vaše nove naprave. Odločili ste se za kakovostno napravo.

Ta naprava je bila preverjena glede kakovosti med in po koncu proizvodnje. S tem je zagotovljena sposobnost vaše naprave za delovanje.



Navodila za uporabo so sestavni del te naprave. Vsebujejo pomembna navodila glede varnosti, uporabe in odstranjevanja odpadke. Pred uporabo naprave se seznanite z vsemi navodili za uporabo in varnost. Napravo uporabljajte samo, kot je opisano, in samo za navedena področja uporabe. Navodila za uporabo skrbno shranite in vso dokumentacijo predajte tretji osebi skupaj z napravo.

Predvidena uporaba

Naprava je predvidena samo za košnjo površin trate in trave na domačem področju. Ta naprava ni primerna za poslovno uporabo. Pri poslovni uporabi garancija preneha veljati.

Vsaka druga uporaba, ki ni izrecno dovoljena v teh navodilih, lahko povzroči materialno škodo na napravi in predstavlja resno nevarnost za uporabnika. Napravo smejo uporabljati samo odrasle osebe.

Otroci in osebe, ki s temi navodili niso seznanjeni, naprave ne smejo uporabljati. Uporaba naprave v dežju ali vlažnem okolje je prepovedana. Proizvajalec ne jamči za škodo, nastalo zaradi nepredvidene uporabe ali napačnega upravljanja.

Naprava je del serije Parkside X 20 V TEAM in jo je mogoče uporabljati z akumulatorji serije Parkside X 20 V TEAM. Akumulatorje je dovoljeno polniti samo s polnilniki serije Parkside X 20 V TEAM.

Splošen opis



Slikovni prikaz najpomembnejših funkcijskih delov najdete na sprednji in zadnji zloženi strani.

Obseg dobave

Previdno vzemite napravo iz embalaže in preverite, ali so naslednji deli popolni:

- kosilnica
- 200 m omejevalnega kabla
- polnilna postaja + 4 vijaki
- napajalnik
- 6 pritrdilnih žebeljev
- 350 kavljev
- navodila za uporabo

Pregled

- 1 Pokrov
- 2 Vrtljivo kolesce
- 3 Tipka START
- 4 Tipka DOMOV
- 5 Tipka za nazaj
- 6 Puščična tipka
- 7 Tipka OK
- 8 Nosilni ročaj
- 9 Tipka STOP
- 10 Prikazovalnik
- 11 Omejevalni kabel
- 12 Pritrdilni žebelji
- 13 Kavelj
- 14 Napajalnik
- 15 Električni vtič
- 16 Polnilni vtič
- 17 Polnilna postaja
- 18 Odbojnik polnilne postaje
- 19 Vijak
- 20 Nož
- 21 Talna plošča
- 22 Polnilna enota
- 23 Pokrov
- 24 Tulec

C	25	Polnilna vtičnica
D	26	Kontaktna vtičnica +
D	27	Kontaktna vtičnica -
D	28	Lučka LED
D	29	Utor
E	30	Polnilni nastavki
E	31	Oznaka območja delovanja
F	32	Predalček za akumulator
F	33	Akumulator
H	34	Vijak noža

Opis delovanja

Kosilnica ima rezalno orodje, ki se vrti vzporedno z ravnijo rezanja. Opremljena je z zmogljivim elektromotorjem, robustnim ohišjem iz umetne mase in varnostnim stikalom. Naprava je poleg tega višinsko prestavljiva in ima pomična kolesa. Kosilnico je po želji mogoče povezati z aplikacijo Lidl Home in jo z njo upravljati. Funkcije posameznih delov so opisane v nadaljevanju.

Tehnični podatki

KosilnicaPMRDA 20-Li A1

Napetost motorja U.....	20 V \equiv
Hitrost pogona.....	1,2 km/h
Vrsta zaščite.....	IPX4
Število vrtljajev v prostem teku (najv. št. vrtljajev).....	3100 min ⁻¹
Krog rezanja.....	220 mm
Višina reza.....	25–60 mm
Nagib/vzpon/naklon na terenu.....	najv. 47% (25°)
na razdalji 1 m do omejevalnega kabla.....	< 10 % (5,7°)
Noži.....	3 z dvostranskimi rezili, obračalni – št. izdelka 92000001
Najv. delovna površina.....	1000 m ²
Teža (brez polnilne postaje in pribora) m.....	8,8 kg

Čas košnje z eno polnitvijo akumulatorja (4 Ah).....	pribl. 70 min
Priporočeni delovni čas (ur) na dan*	
200 m ²	3,5 ure
400 m ²	7 ur
600 m ²	10 ur
800 m ²	13,5 ure
1000 m ²	16 ur

Raven zvočnega tlaka

(L _{pA}).....	59,9 dB(A), K _{pA} = 1,88 dB
Raven zvočne moči (L _{WA})	
zagotovljena.....	66 dB(A)
izmerjena.....	63,8 dB(A), K _{WA} = 1,88 dB

* Dejansko potrebni časi so odvisni od vrste trave, pogojev rasti, zračne vlage in ravnosti površine trate.

Napajalnik SF-20

Vhodna napetost/	
vhod....	220–240 V~; 50/60 Hz; 1,5 A
Izhodna napetost/	
izhod.....	DC 22,0 V \equiv ; 2,5 A
Frekvenčno območje omejevalnega kabla.....	100 Hz - 148,5 kHz
Največja moč oddajanja omejevalnega kabla... 50 dBA/m at 10 m	
Frekvenčno območje	
WiFi.....	2400–2483,5 GHz
Najv. moč oddajanja omrežja	
WLAN.....	17,5 dBm
Frekvenčno območje za Bluetooth-WiFi.....	2400–2483,5 GHz
Najv. moč oddajanja za Bluetooth..	7 dBm
Razred zaščite.....	II
Vrsta zaščite.....	IP65
Najv. zunanja temperatura (t _a).....	50 °C

Polnilna postaja ST-20V

Vhodna napetost/vhod.....	22 V \equiv 2,5 A
Izhodna napetost/izhod....	21 V \equiv 2,4 A
Teža.....	2,3 kg
Vrsta zaščite.....	IPX4
Čas polnjenja za PAP 20 B3 pribl.	60 min

Časi polnjenja

Naprava je del serije Parkside X 20 V TEAM in jo je mogoče uporabljati z akumulatorji serije Parkside X 20 V TEAM.

Akumulatorje serije Parkside X 20 V TEAM je dovoljeno polniti samo s polnilniki serije Parkside X 20 V TEAM.

Priporočamo vam, da to napravo uporabljate izključno z naslednjimi akumulatorji: PAP 20 B1, PAP 20 B3, Smart PAPS 204 A1, Smart PAPS 208 A1
Priporočamo vam, da te akumulatorje polnite z naslednjimi polnilniki: PLG 20 A3, PLG 20 A4, PLG 20 C3, PDSLГ 20 A1

Čas polnjenja (min)	PAP 20 A1 PAP 20 B1	PAP 20 A2	PAP 20 A3 PAP 20 B3 Smart PAPS 204 A1	Smart PAPS 208 A1
PLG 20 A1 PLG 20 A4 PLG 20 C1	60	90	120	240
PLG 20 A2	45	60	80	165
PLG 20 A3 PLG 20 C3	35	45	60	120
PDSLГ 20 A1	35	45	60	120
Smart PLGS 2012 A1	35	40	50	55

Ta tabela časov polnjenja velja za polnjenje akumulatorjev Parkside s polnilniki Parkside. Ta tabela ne velja za priloženo polnilno postajo.

Varnostna navodila

Pozor! Pri uporabi električnih orodij je treba za zaščito pred električnim udarom, nevarnostjo telesnih poškodb in požara upoštevati naslednje temeljne varnostne ukrepe:

Simboli in slikovne oznake

Slikovne oznake na napravi



Pozor!



Skrbno preberite navodila za uporabo.



Nevarnost telesnih poškodb zaradi letečih predmetov
Osebam v okolici ne dovolite približevanja kosilnici



Pozor – ostri rezalni noži!
Stopal in dlani ne približujte napravi – nevarnost telesnih poškodb!



Pred nastavitvami ali čiščenjem izklopite motor.



Ne usedite se na napravo.



Naprave ne uporabljajte na dežju, ne režite vlažne trave



Nevarnost zaradi električnega udara!



Pozor! Nevarnost telesnih poškodb zaradi delujočih nožev
NEVARNOST – vrtljivi rezalni noži



Osebam in otrokom v okolici ne dovolite približevanja kosilnici



Pozor! Iztekanje noža kosilnice



Navedba ravni zvočne moči L_{WA} v dB



Električne naprave niso gospodinjski odpadki



Krog rezanja



Razred zaščite III

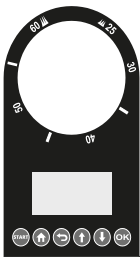

Nastavitev višine reza

prikazovalnik upravljanje

Slikovne oznake na napajalniku



Pozor!



Skrbno preberite navodila za uporabo.

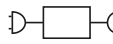

snemljiva napajalna enota

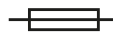

varovalka naprave



varnostni transformator, zaščiten pred kratkim stikom



stikalni napajalnik



Razred zaščite II



Električne naprave niso gospodinjski odpadki

Slikovne oznake na polnilni postaji



Lučka LED utripa zeleno:

Omejevalni kabel je poškodovan ali napačno priključen



Lučka LED utripa rdeče:
Akumulator se polni



Lučka LED sveti zeleno:
Akumulator je napolnjen



Električne naprave niso gospodinjski odpadki.



Oznaka območja delovanja

Slikovne oznake v navodilih



Znak za nevarnost s podatki o preprečevanju telesnih poškodb ali materialne škode



Znak za zapovedi s podatki o preprečevanju škode



Znak za opombo z informacijami o boljšem ravnanju z napravo

Splošna varnostna navodila



Pomembno! Skrbno preberite navodila za uporabo. Navodila za uporabo shranite za kasnejše branje.



Ta naprava lahko v primeru nepredvidene uporabe povzroči hujše telesne poškodbe. Da preprečite osebno in materialno škodo, obvezno preberite in upoštevajte spodnja varnostna navodila ter se dobro seznanite z vsemi upravljalnimi deli.

Priprava:

- Ta naprava ni predvidena za to, da bi jo uporabljali otroci, osebe z omejenimi telesnimi, zaznavnimi ali duševnimi sposobnostmi ali neustreznimi izkušnjami in znanjem ter osebe, ki niso seznanjene z navodili. Otroke je treba nadzorovati, da je zagotovljeno, da se ne igrajo z napravo. Otroci ne smejo izvajati čiščenja in vzdrževanja.
- Nikoli ne dovolite otrokom ali osebam, ki ne poznajo teh navodil, uporabljati stroja. Dovoljena starost uporabnika je

lahko omejena z lokalnimi predpisi.

- Upravljalvec ali uporabnik je odgovoren za nesreče ali poškodbe drugih oseb oz. njihove lastnine.
- Preverite zemljišče, na katerem boste uporabili napravo, in odstranite kamne, palice, žice ali druge tujke.
- Pred vsako uporabo napravo pregledajte. Naprave ne uporabljajte, če manjkajo zaščitne naprave, deli ali rezalna naprava ali so ti obrabljeni ali poškodovani. Za preprečevanje neuravnoteženosti je poškodovano orodje in sornike dovoljeno zamenjavati samo po sklopih.
- Bodite previdni pri napravah z več rezalnimi orodji, ker lahko premikanje enega noža povzroči vrtenje drugih nožev.
- Uporabljajte samo nadomestne dele in dele pribora, ki jih dobavi in priporoča proizvajalec. Če uporabljate dele drugih proizvajalcev, pravica do uveljavljanja garancije takoj preneha veljati.
- Zagotovite pravilno namestitev samodejnega sistema za omejevanje dosega v skladu z navodili.

Delo z napravo:



Pri delu stopal in dlani ne približajte ali pomaknite pod

vrteče se dele. Obstaja nevarnost telesnih poškodb!

i Upoštevajte navodila za zaščito pred hrupom in lokalne predpise.

- Stroja nikoli ne puščajte brez nadzora, če veste, da so v bližini domače živali, otroci ali druge osebe.
- Kosite samo pri dnevni svetlobi ali dobri umetni osvetlitvi.
- Izogibajte se uporabi stroja pri mokri travi.
- Stroja ne uporabljajte, če ne nosite zaprte obutve. Vedno nosite trdno obutev in dolge hlače.
- Vedno pazite na stabilen položaj na pobočjih.
- Bodite posebej previdni, ko stroj obrnete proti sebi.
- Če v rezalno orodje prodrejo tujski ali če stroj ustvarja nenavaden hrup ali nenavadno vibrira, takoj prekinite dovajanje električnega toka (STOP) in pustite, da se stroj izteče in ustavi. Ločite stroj od električnega napajanja in izvedite naslednje korake, preden stroj ponovno vklopite in uporabite:
 - Preverite stroj glede poškodb;
 - Zamenjajte ali popravite vse poškodovane dele;
 - Preverite, ali so kakršni koli deli razrahljani in jih po potrebi zategnite.
- Izklopite napravo, počakajte, da se noži zaustavijo in odstranite akumulator iz naprave.
 - preden začnete odpravljati blokado;
 - preden stroj preverite, očistite, preverite ali delate na njem;
 - da lahko preverite poškodbe stroja, če je vanj prodril tujek;
 - za takojšnje preverjanje, če začne stroj nenavadno vibrirati.
- Motor vklopite v skladu z navodili in samo, če so vaša stopala na varni razdalji od rezalnih orodij.
- Napravo previdno izklopite v skladu z napotki v teh navodilih. Pazite na zadosten odmik stopal od vrtečih se nožev. Naprave ni dovoljeno dvigati ali prenašati, dokler motor še teče. Napravo izklopite, če jo morate za transport nagniti, kadar je treba prečkati druge površine kot trato in ko napravo prenašate do površin za košnjo in jo odnašate z njih.
- Ne delajte s poškodovano in nepopolno napravo ali z napravo, predelano brez odobritve proizvajalca.
- Svoje naprave ne preobremenite. Delajte samo v navedenem območju zmogljivosti in ne spreminjajte nastavitev regulatorja na motorju. Za težka dela ne

uporabljajte naprav z manjšo zmogljivostjo. Naprave ne uporabljajte v nepredvidene namene.

- Naprave ne uporabljajte v bližini vnetljivih tekočin ali plinov. Pri neupoštevanju obstaja nevarnost požara ali eksplozije.
- Naprave nikoli ne dvigujte ali prenašajte, kadar motor deluje.
- Naprave ni dovoljeno uporabljati na nadmorski višini nad 2000 m.
- Izdelka, pripravljenega za uporabo, na delovnem mestu nikoli ne puščajte brez nadzora.

Vzdrževanje in shranjevanje:

- Pri vzdrževanju rezalnih nožev bodite pazljivi, ker se rezalni noži lahko premikajo tudi, če je vir električnega napajanja izklopljen.
- Poskrbite za to, da so vse matice, sorniki in vijaki trdno zategnjeni in je naprava v varnem delovnem stanju.
- Preglejte kosilnico glede morebitnih poškodb.
- Izvedite potrebna popravila poškodovanih delov.
- Naprave ne popravljajte sami, razen če ste za to ustrezno usposobljeni. Vsa dela, ki niso navedena v teh navodilih, smejo izvajati samo službe za stranke, ki smo jih za to pooblastili.

- Napravo hranite na suhem mestu zunaj dosega otrok.
- S svojo napravo ravnajte skrbno. Orodja ohranjajte ostra in čista, da boste delali bolje in varneje. Upoštevajte navodila za vzdrževanje.
- Nosite zaščitne rokavice, kadar menjavate rezalno napravo.
- Iz varnostnih razlogov zamenjajte obrabljene ali poškodovane dele. Pri nastavljanju rezil bodite posebej previdni, da si ne zataknete prstov med vrtečimi se noži in nepremičnimi deli stroja.
- Zagotovite, da uporabljate samo nadomestna rezalna orodja, ki jih proizvajalec dovoljuje.

Električna varnost:

- Pazite, da se električna napetost ujema s podatki o električni napetosti, navedenimi na tipski ploščici.
- Preprečite stik telesa z ozemljenimi deli (npr. kovinskimi ograjami, kovinskimi količki).
- Električnega kabla pri delu ne približujte rezalnemu orodju. Rezalni noži lahko poškoduje električni kabel in privede do dotikanja delov pod napetostjo.
- Ne uporabljajte električnega kabla za vlečenje vtiča iz vtičnice. Električni kabel zaščitite pred vročino, oljem in ostrimi robovi.
- Če je električni kabel poškodovan

van, izklopite napravo in izvlecite električni vtič iz električne vtičnice. Če se priključni kabel te naprave poškoduje, ga mora zamenjati proizvajalec, njegova servisna služba ali ustrezno usposobljena oseba, da se preprečijo morebitne nevarnosti.

- Ne priključite poškodovanega električnega kabla na električno omrežje. Ne dotikajte se poškodovanega električnega kabla, dokler je priključen na električno omrežje. Poškodovani električni kabel lahko privede do dotikanja delov pod napetostjo.
- Stroj in/ali njegove periferne naprave priključite na napajalne krogotoke le, če so ti zaščiteni z varnostno napravo za okvarni tok z diferenčnim tokom ne več kot 30 mA.

Posebna varnostna navodila za akumulatorske naprave:

- Zagotovite, da je naprava izklopljena, preden vstavite akumulator. Vstavljanje akumulatorja v električno orodje, ki je vklopljeno, lahko povzroči nesreče.
- Akumulatorje polnite samo v notranjih prostorih, ker je polnilnik predviden samo za to. Nevarnost zaradi električnega udara.
- Da zmanjšate tveganje električnega udara, pred čiščenjem

izvlecite vtič polnilnika iz vtičnice.

- Akumulatorja ne izpostavljajte dalj časa močni sončni svetlobi in ga ne odlagajte na radiatorje. Vročina akumulatorju škodi in obstaja nevarnost eksplozije.
- Pred polnjenjem počakajte, da se segreti akumulator ohladi.
- Akumulatorja ne odpirajte in preprečite mehanske poškodbe akumulatorja. Obstaja nevarnost kratkega stika in uhajanja hlapov, ki dražijo dihala. Poskrbite za svež zrak in se dodatno posvetujte z zdravnikom.
- Ne uporabljajte baterij, ki niso primerne za vnovično polnjenje. Naprava bi se lahko poškodovala.

Pravilno ravnanje s polnilnikom akumulatorjev

- To napravo lahko uporabljajo otroci, starejši od 8 let, in osebe z zmanjšanimi fizičnimi, zaznavnimi ali duševnimi sposobnostmi ali s pomanjkanjem izkušenj in znanja, če so pri tem nadzorovani ali so bili poučeni o varni uporabi naprave in o nevarnostih, ki izhajajo iz nepravilne uporabe. Otroci se z napravo ne smejo igrati. Otroci ne smejo izvajati čiščenja in uporabniškega vzdrževanja brez nadzora.

- Za polnjenje akumulatorja uporabljate izključno priloženi polnilnik. Obstaja nevarnost požara in eksplozije.
- Pred vsako uporabo preverite polnilnik, kabel in vtič in jih dajte popraviti samo usposobljenemu strokovnemu osebju, ki naj uporablja samo originalne nadomestne dele. Okvarjenega polnilnika ne uporabljajte in ga sami ne odpirajte. Tako zagotovite, da se ohrani varnost naprave.
- Preverite, ali se električna napetost omrežja ujema s podatki na tipski ploščici na polnilniku. Obstaja nevarnost električnega udara.
- Preden ustvarite ali ločite povezave polnilnika z električnim orodjem, polnilnik ločite od omrežja. Tako zagotovite, da se akumulator in polnilnik ne moreta poškodovati.
- Polnilnik naj bo vedno čist in ga nikoli ne izpostavljajte mokroti in dežju. Polnilnika nikoli ne uporabljajte na prostem. Umazani in vdor vode povečata tveganje električnega udara.
- Polnilnik je dovoljeno uporabljati samo z ustreznimi originalnimi akumulatorji. Polnjenja drugih akumulatorjev lahko povzročijo telesne poškodbe ali požar.
- Preprečite mehanske poškodbe polnilnika. Te bi lahko privedle

do notranjih kratkih stikov.

- Polnilnika ni dovoljeno uporabljati na ali v neposredni bližini vnetljivih površin (npr. papir, tekstil). Obstaja nevarnost požara zaradi segrevanja, ki nastane pri polnjenju.
- Če se priključni kabel te naprave poškoduje, ga mora zamenjati proizvajalec, njegova servisna služba ali ustrezno usposobljena oseba, da se preprečijo morebitne nevarnosti.
- S polnilnikom ne polnite baterij, ki niso primerne za vnovično polnjenje. Naprava bi se lahko poškodovala.

Preostala tveganja

Tudi če to električno orodje uporabljate v skladu s predpisi, še vedno obstajajo preostala tveganja. V povezavi s konstrukcijo in izvedbo tega električnega orodja lahko nastopijo naslednje nevarnosti:

- Ureznine, če ne nosite primernih rokavic.



Opozorilo! To električno orodje med delovanjem ustvarja elektromagnetno polje. To polje lahko v določenih okoliščinah vpliva na aktivne ali pasivne medicinske vsadke. Za zmanjšanje nevarnosti resnih ali smrtnih telesnih poškodb se morajo uporabniki z medicinskimi vsadki posvetovati s svojim zdravnikom in proizvajal-

cem medicinskega vsadka, preden začnete uporabljati stroj.

Začetek uporabe

i **Potrebujeate podporo?** Nudimo vam storitev namestitve naprave. Informacije najdete na naši spletni strani: www.grizzlytools.de/service/maehroboter-installationsservice

! Površino trate redno preverjajte glede kamnov, vej, žic in grušča, ker ti lahko povzročijo poškodbe naprave in njenih nožev.

A Namestitev polnilne postaje

1. Najprej namestite polnilno enoto (22) z nastavkoma na talno ploščo (21) polnilne postaje.
2. Polnilno enoto (22) potisnite navzdol, tako da je pritrjena na talni plošči.
3. Polnilno enoto (22) od spodaj pritrdite s štirimi priloženimi vijaki (19) na talno ploščo (21).
4. Za polnilno postajo (17) izberite ravno površino v bližini vtičnice z najmanj 2 m prostora pred njo in 1 m prostora za njo.

! Ko je omejevalni kabel položen in priključen, morate polnilno postajo še pritrditi. V ta namen upoštevajte poglavje »Pritrditev polnilne postaje«.

i Razdalja do roba je določena samodejno na podlagi podatkov v poglavju »Polaganje omejevalnega kabla«.

! Pazite na to, da je polnilna postaja (17) postavljena z dovolj razdalje od ribnikov, bazenov in stopnic.

i Polnilno postajo (17) je najbolje postaviti pod streho, da ne pride do poškodbe zaradi vremenskih vplivov.

B Polaganje omejevalnega kabla

Preden lahko kosilnico začnete uporabljati, morate najprej okoli površine trate, ki naj bi jo kosilnica obdelala, položiti omejevalni kabel (11). To se lahko izvede na naslednje načine:

- Omejite površino trate s kavljji (13).
- Zakopljite omejevalni kabel (11) v tla (**najv. 5 cm globoko**).

! Kosilnica se premakne čez omejevalni kabel za pribl. 20–30 cm, preden se obrne in si poišče novo pot. Omejevalni kabel položite tako, da preprečite poškodbe.

i Na začetku je priporočljivo omejevalni kabel (11) pritrditi s kavljji (13), če bi kasneje še želeli popraviti njegov položaj.

i Do dolžine omejevalnega kabla 200 m kosilnica deluje brezhibno. Ne uporabljajte daljšega omejevalnega kabla.

- Površino trate je treba zamejiti kot zaprto območje (glejte sliko ①).
- Omejevalne kable (11), položene vzporedno in z razdaljo najmanj 10 cm, kosilnica zaznava kot ovire in jih obvozi (glejte sliko ②).
- Omejevalnih kablov (11), položenih vzporedno na razdalji 5 mm, kosilnica ne zaznava in jih ne obvozi.
- Izogibajte se polaganju pod kotom 90°. Takšne kote razdelite na dva kota po 45° (glejte sliko ③).

- Senzorji kosilnice lahko zaznajo nepremične in trdne ovire (zidove, vrtno pohištvo itd.), ki so večji od 100 mm, kosilnica pa jih lahko obvozi. Zaščitite občutljive ovire (npr. cvetlične grede) na površini trate z omejevalnim kablom (11).
- Med razmejenimi ovirami ohranjajte najmanj razdaljo 1 m. Vse ovire, pri katerih ta najmanjša razdalja ni možna, omejite skupaj kot eno oviro (glejte sliko ②).



Zagotovite, da omejevalni kablom (11) na nobenem mestu ni speljan navzkriž. To bi lahko privedlo do motenj in izpadov delovanja kosilnice.

Drevesa

Kosilnica drevesa zaznava kot običajne ovire. Vendar pa lahko štrleče korenine povzročijo poškodbe na njeni spodnji strani/nožih (20).

Zato je drevesa priporočljivo dodatno omejiti z omejevalnim kablom (11).

Kamni

- Majhne kamne (**nižje od 100 mm**) odstranite s površine trate. Pride lahko do poškodbe naprave in nožev (20).
- Kosilnica kamne (**večje od 100 mm**) zaznava kot normalne ovire. Zato je kamne priporočljivo dodatno omejiti z omejevalnim kablom (11).

Vzponi/nakloni

Kosilnica se lahko zapelje čez vzpone/naklone najv. 25° (47 %).

Na razdalji 1 m do omejevalnega kabla vzponi/nakloni ne smejo biti večji od 5,7° (10 %).



Zagotovite, da je med omejevalnim kablom (11) in oviro na mestu

vzpona najmanj 30 cm razdalje, na mestu naklona pa najmanj 40 cm razdalje.

Ribniki/bazeni

Ribniki in bazeni naj so po možnosti omejeni z omejevalnim kablom (11) ali pa zasnovani tako, da kosilnica ne more zaiti v vodo. Pride lahko do resnih električnih poškodb naprave.

Poti/ceste

Če so poti in ceste na isti ravnini kot površina trate, kosilnica lahko brez težav zapelje čez nje.

Če pa med površino trate in potjo/cesto obstaja višinska razlika, pot/cesto omejite z varnostno razdaljo pribl. 40 cm.

Ozki prehodi

Ozki prehodi na omejeni površini trate naj so široki najmanj 1,2 m in dolgi največ 8 m (glejte sliko ④).



Širina 1,2 m se pri tem nanaša na omejevalni kablom. Kosilnica med košnjo na obeh straneh za 0,2 m zapelje čez omejevalni kablom.



Povezava polnilne postaje z napajalnikom

1. Povežite napajalnik (14) s polnilnim vtičem (16) in polnilno vtičnico (25) s polnilno postajo (17).
2. Privijte tulec (24) na povezavo, da jo zaščitite pred vlago.



Povezava omejevalnega kabla in polnilne postaje

1. Snemite pribl. 10–15 mm izolacije na obeh koncih omejevalnega kabla (11) s pomočjo klešč za odstranitev izolacije.

2. Premaknite pokrov (23) navzgor.
3. Povežite konec omejevalnega kabla (11), ki kaže naprej in s katerim boste omejili površino trate za košnjo, s kontaktno vtičnico (27) z oznako –.
4. Speljite drugi konec omejevalnega kabla (11) skozi utor (29) pod polnilno postajo (17).
5. Povežite ta konec kabla s kontaktno vtičnico, označeno s + (26).
6. Priključite električni vtič (15) na električno napajanje.
7. Preverite lučko LED (28) na polnilni postaji.
Če lučka LED (28) trajno sveti zeleno, je omejevalni kabel (11) pravilno povezan s polnilno postajo (17).



Pri polaganju omejevalni kabel (11) naj ostane za 0,5–1 mm daljši, kot je potrebno, da imate na voljo kabel za popravke.



»Odvečnih« koncev omejevalnega kabla ne zlagajte skupaj. To bi lahko privedlo do motenj in izpadov delovanja kosilnice.

E Pritrditev polnilne postaje

Zavarujte polnilno postajo in odbojnik polnilne postaje (18) s pritrdilnimi žebli (12). Odbojnik polnilne postaje (18) je treba pritrditi ob strani polnilne postaje izven omejene površine trate.
Oznaka območja delovanja (31) polnilne postaje mora biti znotraj omejene površine trate.



Vstavljanje/odstranjevanje akumulatorja



Pri zamenjavi akumulatorja: Izklopite napravo in počakajte, da se noži zaustavijo. Obstaja nevarnost telesnih poškodb.



Če je akumulator poškodovan, obstaja nevarnost telesnih poškodb zaradi iztekanja akumulatorske tekočine! Pri stiku raztopine z očmi ali kožo prizadeta mesta izperite z vodo ali nevtralizatorjem in poiščite zdravniško pomoč.

1. Kosilnico obrnite.
2. Odprite predalček za akumulator (32), tako da odvijete 4 vijake na spodnji strani naprave.
3. Po potrebi prazni akumulator (33) odstranite.
4. Vstavite napolnjen akumulator.
5. Predalček za akumulator (32) znova zaprite.

Uporaba

Začetek uporabe

Vklop kosilnice

1. Pritisnite in pridržite tipko START (3) za pribl. 3 sekunde, tako da prikazovalnik (10) zasveti.
2. Nastavite želeni jezik. Izberite ga s puščičnima tipkama (6) in izbiro potrdite s tipko OK (7).
3. S puščičnima tipkama (6) nastavite datum in uro.
Nastavitev potrdite s tipko OK (7). Med posameznimi možnostmi je mogoče prehajati s tipko OK (7) (preskok na desno).



Pravilna nastavitve datuma in ure je potrebna, da lahko nastavitve delovnega časa pravilno delujejo.

4. Vnesite 4-mestno geslo (tovarniški PIN je »1111«). Katero številko je mogoče vnesti s katero tipko, je navedeno v poglavju »Nastavitve«.



Tovarniško nastavljenno geslo po prvem zagonu spremenite, glejte poglavje »Spremenite PIN«.

5. Pritisnite tipko OK (7) za prehod v glavni meni.
Kosilnica je zdaj v načinu pripravljenosti.

Nastavitev jezika

1. Po potrebi odprite pokrov (1).
2. Odpravite zaporo prikazovalnika (10) s 4-mestnim geslom (tovarniško »1111«).
3. Pritisnite tipko OK (7) za prehod na glavni meni.
4. S pušičnicama tipkama (6) izberite »Settings« (nastavitve).
5. Izbiro potrdite s tipko OK (7).
6. S pušičnicama tipkama (6) izberite »Language« (jezik).
7. Izbiro potrdite s tipko OK (7).
8. S pušičnicama tipkama (6) izberite želeni jezik.
9. Izbiro potrdite s tipko OK (7).
10. Vrnite se na glavni meni s tipko za nazaj (5).



Vklop in izklop

Vklop kosilnice

1. Pritisnite in pridržite tipko START (3) za pribl. 3 sekunde, tako da prikazovalnik (10) zasveti.

2. Vnesite 4-mestno geslo (tovarniški PIN je »1111«). Katero številko je mogoče vnesti s katero tipko, je navedeno v poglavju »Nastavitve«.
3. Pritisnite tipko OK (7) za prehod v glavni meni.

Kosilnica je zdaj v načinu pripravljenosti.



Če ste vnesli napačno geslo: Počakajte približno 3 sekunde ali pa pritisnite tipko OK (7), da lahko geslo znova vnesete.

Če trikrat zaporedoma vnesete napačno geslo, se zaslon blokira za 15 sekund. Čas blokade se podvoji za vsako naslednje napačno geslo.

Izklop kosilnice

1. Pritisnite in pridržite tipko START (3) za pribl. 3 sekunde.

Kosilnica se zaustavi, če:

- pritisnete tipko STOP (9);
- dvignete pokrov (1);
- izgubi signal omejevalnega kabla in ga ne najde v roku 5 minut;
- se med košnjo zapelje čez omejevalni kabel;
- se je zataknila med ovirami in potrebuje več kot 10 sekund za iskanje izhoda;
- jo dvignete.

Košnja

Obstajata dva načina košnje: **ročna košnja** in **košnja po časovnem načrtu**.



Pri obeh načinih se kosilnica enkrat po vsakem sedmem aktiviranem dnevu samodejno loti vožnje ob omejevalnem kablu in na tem območju pokosi travo.

i Pri košnji kosilnica svojo hitrost prilagodi lastnostim trave (višini, debelini), da so zagotovljeni dobri rezultati.

Ročna košnja

Pogoji za zagon načina »ročna košnja«:

- Kosilnica mora biti za zagon ročne košnje v načinu pripravljenosti (glejte poglavje »Vkllop in izkllop«, razdelek »Vkllop kosilnice«).
 - **Za zagon polnilne postaje** je potrebna kapaciteta baterije več kot 70 %. Drugače se kosilnica samodejno preklopi v način polnjenja, dokler ni dosežena kapaciteta več kot 90 %, potem pa samodejno zapusti polnilno postajo.
 - **Za zagon izven polnilne postaje in znotraj omejevalnega kabla** je potrebna kapaciteta akumulatorja več kot 30 %. Če bi bila kapaciteta akumulatorja manjša/enaka 30 %, se kosilnica samodejno vrne k polnilni postaji.
1. Odprite pokrov (1).
 2. Odpravite zaporo prikazovalnika (10) s 4-mestnim geslom (tovarniško »1111«).
 3. Pritisnite tipko OK (7).
 4. 1 sekundo pritiskajte tipko START (3), da zaženete **ročno košnjo**.

V tem načinu naprava deluje tako dolgo, kot je za to nastavljen delovni čas (glejte poglavje »Nastavitev delovnega časa«) ali največ do polnoči. Opolnoči se naprava samodejno vrne na polnilno postajo in svoje delo nadaljuje naslednji dan v skladu s časovnim načrtom, če je programiran čas začetka dela. Drugače pa naprava ostane na polnilni postaji.

i Če v tem načinu pritisnete tipko STOP (9), se na prikazovalniku pojavi sporočilo »Izklop v sili«, potem pa sporočilo »Nadaljevanje dela?«. Potrdite s tipko OK (7), da znova zaženete ročno košnjo, ali pa ročno košnjo končajte, tako da pritisnete tipko za nazaj (5).

i Če bi se pri ročni košnji na prikazovalniku pojavila motnja, ki jo lahko odpravite in potrdite, se kosilnica samodejno zažene v roku 30 sekund po zaprtju pokrova (1).

Časovni načrt košnje

Pogoji za zagon načina »ročna košnja«:

- Kosilnica mora biti za zagon ročne košnje v načinu pripravljenosti (glejte poglavje »Vkllop in izkllop«, razdelek »Vkllop kosilnice«).
- **Za zagon polnilne postaje** je potrebna kapaciteta baterije 100%. Drugače se kosilnica samodejno preklopi v način polnjenja, dokler ni dosežena kapaciteta 100%, potem pa samodejno zapusti polnilno postajo.
- **Za zagon izven polnilne postaje in znotraj omejevalnega kabla** je potrebna kapaciteta akumulatorja več kot 30%. Če bi bila kapaciteta akumulatorja manjša/enaka 30 %, se kosilnica samodejno vrne k polnilni postaji.

1. Zaprite pokrov (1).

Kosilnica **se samodejno zažene iz načina pripravljenosti ob načrtovanem urnem času**, ki je programiran v časovnem načrtu (glejte poglavje »Nastavitev delovnega časa«), če so izpolnjeni pogoji za zagon. **Ne pritisnite** dodatno še tipke START, drugače kosilnica deluje v ročnem načinu in ne po časovnem načrtu.

i Če v tem načinu pritisnete tipko **STOP (9)**, se na prikazovalniku pojava sporočilo »Izklop v sil«, potem pa sporočilo »Nadaljevanje dela?«. Potrdite s tipko OK (7), da znova zaženete košnjo, ali pa košnjo končajte, tako da pritisnete tipko za nazaj (5). **Košnja se nadaljuje šele, ko je dosežen naslednji programirani urni čas začetka dela** in so podani pogoji za začetek, ali pa če zaženete ročno košnjo.





i Če bi se v tem načinu prikazala motnja, ki jo lahko odpravite in potrdite, se kosilnica samodejno zažene v roku 30 sekund po zaprtju pokrova (1).

Nazaj na polnilno postajo

Če je naprava v stanju mirovanja, držite tipko DOMOV (4) pritisnjeno približno 3 sekunde. Na prikazovalniku (10) se prikaže »Zaprte pokrov za zagon«. Zaprite pokrov (1) in kosilnica se zapelje do polnilne postaje. Tam se začne polniti.

G Nastavitve

Kosilnica ima spodnje možnosti nastavitve, ki jih lahko izvedete na upravljalnem polju, če želite spremeniti tovarniške nastavitve.

Tipka na upravljalnem polju	Oznaka	Številka za vnos gesla	Funkcija(e)
	tipka DOMOV (4)	1	pritisnite jo v načinu pripravljenosti, da se robot vrne na polnilno postajo
	puščična tipka (6)	2	premik izbranega mesta/kazalčka na strani menija navzgor povečanje številke pri nastavljanju parametrov
	puščična tipka (6)	3	premik izbranega mesta/kazalčka na strani menija navzdol zmanjšanje številke pri nastavljanju parametrov
	tipka OK (7)	4	za potrditev nastavitve priklic vmesnika za vnos gesla, ko je stanje napake odpravljeno priklic naslednjega menija potrditev za prehod z glavnega menija na naslednjo raven menija
	tipka za nazaj (5)		nazaj na prejšnji meni storniranje naslednjega delovnega naloga

Meniji na prikazovalniku

Glavni meni	2. raven menija	3. raven menija	
Način Spot			
Nastavitev	Jezik		
	Datum in ura		
	Način za dež		
	Delovni čas		
	Aktivirati WiFi		
	Spremenite PIN		
	Informacije	Protokol napak	
		Protokol delovanja	
		Informacije o napravi	
Tovarniška nastavitve			
Preverjanje različice			
Časovni načrt			
Sekundarna območja			

Razlaga sporočil (o statusu) na prikazovalniku

Besedilo na upravljalnem polju	Razlaga
Pripravljenost	kosilnica je v načinu pripravljenosti, sporočila o napakah niso prisotna
Vnesite PIN	poziv, da naj vnesete geslo
Polnjenje	kosilnica se polni
Košnja	kosilnica kosi
Samodejna košnja	kosilnica kosi samodejno
Način Spot	kosilnica kosi vnaprej določeno površino
Košnja točno določene točke končana	košnja v načinu Spot je zaključena
Povratek	kosilnica se vrača na polnilno postajo
Premor	kosilnica je v načinu premora, sproženega zaradi: - pritiska na tipko STOP - pritiska na tipko »Premor« v aplikaciji
Izklop v sili	sprožena je bila tipka STOP (9)

Polnjenje za delo	kosilnica se polni
Posodobitev	izvedite/izvaja se posodobitev strojne programske opreme
Nizka napolnjenost akumulatorja, za zagon ga napolnite	napolnjenost akumulatorja na začetku dela ne ustreza minimalnim zahtevam: 70 % za samodejno košnjo 30 % za košnjo točno določene točke (način Spot)
Trenutno dežuje, povratek	aktiviran je bil senzor za dež
Zaprte pokrov za zagon	poziv, da naj zaprete pokrov (1)
Polnjenje za delo je prekinjeno	polnjenje je bilo prekinjeno (npr. ročno ali zaradi izpada električnega toka)
Delo je prekinjeno, poskusite znova	samodejna košnja je bila prekinjena (npr. ker je bila pritisnjena tipka STOP (9) ali odprt pokrov (1))
Izvedite namestitve v okviru omejitve in poskusite znova	poziv, da naj kosilnico postavite znotraj omejevalnega kabla
Nadaljevanje dela?	pritisnite tipko OK (7) za nadaljevanje dela ali pritisnite tipko za nazaj (5)
Napačno nastavljen čas	čas popravite
Polnjenje za delo je prekinjeno	postopek polnjenja je bil prekinjen, takoj preverite vzrok
Zaprte pokrov za zagon	zaprite pokrov (1)
Trenutna dela so se zaustavila	delovni postopek je bil prekinjen, takoj preverite vzrok
Nizka napetost akumulatorja	Napolnjenost akumulatorja na začetku dela ne ustreza minimalnim zahtevam:
Nizka napetost akumulatorja, za zagon ga napolnite	70 % za samodejno košnjo 30 % za košnjo točno določene točke (način Spot)
Nizka napolnjenost akumulatorja, povratek na polnilno postajo	postavite kosilnico na polnilno postajo oz. počakajte na konec postopka polnjenja oz. kosilnica se samodejno vrne na polnilno postajo
Nepričakovana napaka polnjenja	Takoj preverite vzrok, po potrebi preverite kontakt med napravo in polnilno postajo. Znova zaženite postopek polnjenja, v ta namen napravo znova zaženite in jo znova postavite na polnilno postajo.
Polnilni tok je premajhen	preverite dovajanje električnega toka

Ni signala omejevalne napeljave	preverite pravilno namestitvev omejevalnega kabla in jo po potrebi popravite, kosilnico namestite v okviru omejitev in jo znova zaženite
Ni signala, najprej nastavite omejevalno napeljavo	
Izgubljen signal zanke	
Kosilnica je blokirana! Čakalni čas...	počakajte, da se trenutni postopek zaključi
Napačen PIN, poskusite znova.	PIN vnesite še enkrat
Izvedite namestitvev v okviru omejitev in poskusite znova	kosilnico namestite v okviru omejitev in jo znova zaženite
Kosilnica je izven	
Izvedite ponovni zagon, da posodobite strojno programsko opremo	kosilnico znova zaženite
Delo je prekinjeno, poskusite znova	
Senzor za dež je aktiviran	senzor za dež je aktiviran
Kosilnica je na postaji	Kosilnica je na postaji
Kosilnica ni na postaji	kosilnica ni na postaji, po potrebi kosilnico postavite na postajo
Pritisnite tipko Zagon za zagon	pritisnite tipko START (3)
Traja najmanj 30 minut	napoved potrebnega časa
Iščem signal...	kosilnica išče svoj signal
Kopiranje podatkov, počakajte	počakajte do konca kopiranja
Izklopite	kosilnico izklopite
Posodobitev ni uspešna	po potrebi posodobitev ponovite
Napaka	glejte poglavje »Branje protokola dela in napak«
Motor rezila je blokirana	glejte poglavje »Sprostitev blokad«; preverite nože glede tujkov/okvar; po potrebi se obrnite na proizvajalca (glejte pod »Servisna služba«)
Blokada levega motorja	

Akumulator zamenjajte	zamenjajte akumulator
Akumulator ni normalen	
Akumulator je poškodovan	
Prenizka temperatura akumulatorja (praznjenje)	prekinite postopek polnjenja
Previsoka napetost akumulatorja	previsoka napetost akumulatorja
Visoka temperatura akumulatorja	akumulator ima previsoko temperaturo
Visok polnilni tok	prekinite postopek polnjenja, preverite vhodni tok
Visoka polnilna napetost	prekinite postopek polnjenja, preverite vhodno napetost
Visoka temperatura	prekinite postopek polnjenja
Kosilnica je dvignjena	kosilnica je bila dvignjena
Kosilnica je obrnjena	kosilnico postavite in jo znova zaženite
Kosilnica je zastala	kosilnico sprostite in jo znova zaženite
kosilnica je nagnjena	kosilnico postavite in jo znova zaženite
Previsoka temperatura motorja	kosilnico izklopite in jo pustite, da se ohladi

Napaka motorja	obrnite se na proizvajalca (glejte pod »Servisna služba«)
Em-senzor ni priključen	
Izpad Hallovega senzorja	
Napaka strojne opreme	
Polnjenje ni normalno	
Praznjenje ni normalno	
Napaka pri praznjenju akumulatorja	
Napaka inercialske merilne enote (IMU)	
Napaka motorja	
Motor je izklopljen	
Napaka Hallovega senzorja motorja	
Previsok tok motorja	
Motor je blokiran	
Mirovanje motorja desno	
Izpad senzorja za dež	
Izpad senzorja zanke	

Način Spot/košnja točno določene točke

S to funkcijo lahko načrtno kosite površine trate, ki so sicer prekrte s sedežnim pohištvom, igrali ipd.

1. Postavite kosilnico na predvideno površino na trati.
2. Po potrebi odprite pokrov (1).
3. Odpravite zaporo prikazovalnika (10) s 4-mestnim geslom (tovarniško »1111«).
4. Pritisnite tipko OK (7) za prehod na glavni meni.
5. S pušičnima tipkama (6) izberite »Način Spot«.

Na prikazovalniku se pojavi »Zaprte pokrov za zagon«.

6. Zaprite pokrov (1) in kosilnica začne kositi predvideno točko.

i Kosilnica kosi v spiralah v nasprotni smeri urnega kazalca in po polmeru košnje 1 m ali po 3,5 minutah košnje preide na način »Samodejna košnja«.

Če kosilnica zadene ob oviro, se kosilnica zaustavi, na prikazovalniku se pojavi obvestilo, da je bila košnja zaustavljena, kosilnica pa se preklopi v stanje pripravljenosti.

Ko kosilnica pride do omejevalnega kabla (11), naprej kosi v spirali v obratni smeri premikanja.

i Če je kosilnica izven območja omejevalnega kabla (11) ali na polnilni postaji in izberete »način Spot«, se na prikazovalniku pojavi »Izvedite namestitve v okviru omejitve in poskusite znova«. Postavite kosilnico znotraj omejevalnega kabla (11) poleg polnilne postaje in znova zaženite »način Spot«.

i Če napoljenost akumulatorja znaša manj kot 30 %, se na prikazovalniku po 2 sekundah prikaže »Nizka napetost akumulatorja«. Preden lahko začnete s košnjo točno določene točke, kosilnico napolnite.

Nastavitev datuma in ure

- Po potrebi odprite pokrov (1).
- Odpravite zaporo prikazovalnika (10) s 4-mestnim geslom (tovarniško »1111«).
- Pritisnite tipko OK (7) za prehod na glavni meni.
- S puščičnima tipkama (6) izberite »Nastavitev«.
- Izbiri potrdite s tipko OK (7).
- S puščičnima tipkama (6) izberite »Datum in ura«.
- Izbiri potrdite s tipko OK (7).
- S puščičnima tipkama (6) spremenite datum in uro. Med posameznimi možnostmi je mogoče prehajati s tipko OK (7) (preskok na desno).

i Pravilna nastavitev datuma in ure je potrebna, da lahko nastavitev delovnega časa pravilno delujejo.

Nastavitev senzorja za dež

! Kosilnice nikoli ne pustite delovati med nevihto in polnilno postajo ločite od omrežja.

Če so senzorji za dež vklopljeni, se kosilnica pri dežju vrne nazaj na polnilno postajo.

- Po potrebi odprite pokrov (1).
- Odpravite zaporo prikazovalnika (10) s 4-mestnim geslom (tovarniško »1111«).
- Pritisnite tipko OK (7) za prehod na glavni meni.
- S puščičnima tipkama (6) izberite »Nastavitev«.
- Izbiri potrdite s tipko OK (7).
- S puščičnima tipkama (6) izberite »Način za dež«.
- Izbiri potrdite s tipko OK (7).
- Za **deaktiviranje** senzorja za dež izberite »Deaktiviranje« in izbiri potrdite s tipko OK (7).
Za **aktiviranje** senzorja za dež izberite »Aktiviranje« in izbiri potrdite s tipko OK (7).
- Izbiri potrdite s tipko OK (7).
- Izbiri potrdite s tipko OK (7).
- Za **deaktiviranje** senzorja za dež izberite »Deaktiviranje« in izbiri potrdite s tipko OK (7).
- Za **aktiviranje** senzorja za dež izberite »Aktiviranje« in izbiri potrdite s tipko OK (7).

i Izberite navedbo časa v minutah, če naj kosilnica po dežju znova začne z delom.

Poleg tega določite, ali naj kosilnicana-doknadi delovni premor zaradi dežja pri delovnem času.

Vsako izbiri potrdite s tipko OK (7).

- Vrnite se na glavni meni s tipko za nazaj (5).

i Priporočamo, da kosilnice med dežjem ne pustite delovati.

Nastavitev delovnega časa

- Po potrebi odprite pokrov (1).
- Odpravite zaporo prikazovalnika (10) s 4-mestnim geslom (tovarniško »1111«).
- Pritisnite tipko OK (7) za prehod na glavni meni.

4. S puščičnima tipkama (6) izberite »Nastavitev«.
5. Izbiro potrdite s tipko OK (7).
6. S puščičnima tipkama (6) izberite »Delovni čas«.
7. Izbiro potrdite s tipko OK (7).
8. S puščičnima tipkama izberite zeleni delovni čas.



Delovni čas določite kot cele ure na dan.

9. Izbiro potrdite s tipko OK (7).
10. Vrnite se na glavni meni s tipko za nazaj (5).



Ko je določeni delovni čas na dan dosežen, se kosilnica samodejno vrne na polnilno postajo. Podaljšek delovnega časa pri premorih zaradi dežja je mogoče nastaviti neposredno na kosilnici, glejte poglavje »Nastavitev senzorja za dež« ali v aplikaciji Lidl Home:  Nastavitev > Senzor za dež.

Povezava kosilnice z omrežjem WLAN

1. Po potrebi odprite pokrov (1).
2. Odpravite zaporo prikazovalnika (10) s 4-mestnim geslom (tovarniško »1111«).
3. Pritisnite tipko OK (7) za prehod na glavni meni.
4. S puščičnima tipkama (6) izberite »Nastavitev«.
5. Izbiro potrdite s tipko OK (7).
6. S puščičnima tipkama (6) izberite »Aktivirati WiFi«.
7. Uporabite svoj pametni telefon, da vzpostavite povezavo med aplikacijo Lidl Home in kosilnico.



Glejte poglavje »Povezava naprave z aplikacijo Lidl Home«.

Spremenite PIN

1. Po potrebi odprite pokrov (1).
2. Odpravite zaporo prikazovalnika (10) s 4-mestnim geslom (tovarniško »1111«).
3. Pritisnite tipko OK (7) za prehod na glavni meni.
4. S puščičnima tipkama (6) izberite »Nastavitev«.
5. Izbiro potrdite s tipko OK (7).
6. S puščičnima tipkama (6) izberite »Spremenite PIN«.
7. Izbiro potrdite s tipko OK (7).
8. Vnesite staro 4-mestno geslo. Če ste geslo vnesli napačno, se s tipko za nazaj (5) vrnite na vnos gesla.
9. Zdaj vnesite novo geslo.
10. Novo geslo potrdite s ponovnim vnosom novega gesla. Če ste geslo vnesli napačno, se s tipko za nazaj (5) vrnite na vnos gesla in ponovite koraka 8 in 9.
11. Uspešno spremembo prepoznate tako, da se na prikazovalniku (10) pojavi »Uspešno!«. Vrnite se na glavni meni s tipko za nazaj (5).

Določitev/izbris časovnega načrta

Določitev časovnega načrta

1. Po potrebi odprite pokrov (1).
2. Odpravite zaporo prikazovalnika (10) s 4-mestnim geslom (tovarniško »1111«).
3. Pritisnite tipko OK (7) za prehod na glavni meni.
4. S puščičnima tipkama (6) izberite »Časovni načrt«.
5. Izberite dan, ki ga želite nastaviti (pon, tor, sre, čet, pet, sob, ned), s puščičnima tipkama (6).

6. Pritisnite tipko OK, da vnesete nastavitve dneva.
7. S puščičnima tipkama (6) izberite čas začetka in konca.

i Na dan lahko določite dve časovni obdobji za košnjo.

8. V potrditev pritisnite tipko OK (7), izbi-
ra se premakne v levo k dnevju.

i Če želite določiti samo eno časovno obdobje za košnjo, se s tipko za nazaj (5) vrnite k dnevju ali v glavni meni.

9. Ponovite korake 5–8, da izberete načrtovano časovno obdobje za vsak dan v tednu.
10. Pritisnite tipko OK (7), da potrdite rezultat te nastavitve.

Izbris časovnega načrta

1. Prestavite izbiro s puščičnima tipkama (6) na »Vsi« (zgoraj levo).
2. Držite tipko za nazaj (5) pritisnjeno, da izbrišete celotni časovni načrt tedna.

Nastavitev sekundarnih območij

Pri zelo vijugavem poteku vrta je mogoče izboljšati zmogljivost na površini, tako da določite sekundarne začetne točke. V tem primeru lahko na omejevalnem kablu izberete več začetnih točk.

Tako lahko robotska kosilnica najde svojo pot tudi na manj dostopne predele vašega vrta.

Robotska kosilnica se bo pomaknila za izbrano pot ob omejevalnem kablu in začela kositi na predvidenem območju. Določite lahko še 5 drugih začetnih točk po lastni izbiri. V ta namen izmerite razdaljo med polnilno postajo in začetno točko v smeri urnega kazalca vzdolž omejevalnega kabla. S pomočjo odstotkov pogostosti

določite, kako pogosto naj robotska kosilnica svoje delo začne na polnilni postaji ali na posameznih začetnih točkah. V tem načinu košnja še vedno poteka na kaotičen način.

Pomik na sekundarne začetne točke se samodejno izvede med delovnimi časi in po časovnem načrtu.

1. Po potrebi odprite pokrov (1).
2. Odpravite zaporo prikazovalnika (10) s 4-mestnim geslom (tovarniško »1111«).
3. Pritisnite tipko OK (7) za prehod na glavni meni.
4. S puščičnima tipkama (6) izberite »Sekundarna območja«.
5. Pritisnite tipko OK, da izberete sekundarno območje (Areas). Izberite začetno razdaljo »Razdalja (dst)m« in razmerje »Odstotki (pzt)%« površine za košnjo s puščičnima tipkama (6) in v potrditev pritisnite tipko OK. Po izbiri sledi samodejna vrnitev na pregled sekundarnih območij (Areas).
6. Ponovite korak 5, da zaključite nastavitev vsakega sekundarnega območja (Areas).
7. Pritisnite tipko OK (7), da potrdite rezultat nastavitve.

i Kosilnica se pomakne po vneseni poti »Razdalja (dst) m« vzdolž omejevalnega kabla (1–500 metrov) in potem začne kositi.

i Pod »Odstotki (pzt)%« vnesite razmerje, kakšen delež celotne površine znotraj omejevalnega kabla naj se pokosi.

Vsota podatkov »Odstotek (pzt)%« 5 sekundarnih območij (Areas) mora biti manjša/enaka 100 %.

Vzpostavitev tovarniških nastavitvev

Tukaj je kosilnico mogoče ponastaviti na tovarniško nastavitvev.

1. Po potrebi odprite pokrov (1).
2. Odpravite zaporo prikazovalnika (10) s 4-mestnim geslom (tovarniško »1111«).
3. Pritisnite tipko OK (7) za prehod na glavni meni.
4. S puščičnima tipkama (6) izberite »Nastavitvev«.
5. Izbiro potrdite s tipko OK (7).
6. S puščičnima tipkama (6) izberite »Tovarniška nastavitvev«.
7. Izbiro potrdite s tipko OK (7).

 Kosilnica se izklopi in se ponastavi na tovarniško nastavitvev.

 Ponastavitev kosilnice na tovarniško nastavitvev ne pomeni izbrisa osebnih podatkov, shranjenih pri povezavi z aplikacijo Lidl Home. Za izbris teh podatkov ravnajte, kot je opisano v poglavju »Ločitev naprave in izbris podatkov v aplikaciji«.

Branje protokola dela in napak

1. Po potrebi odprite pokrov (1).
2. Odpravite zaporo prikazovalnika (10) s 4-mestnim geslom (tovarniško »1111«).
3. Pritisnite tipko OK (7) za prehod na glavni meni.
4. S puščičnima tipkama (6) izberite »Nastavitvev«.
5. S puščičnima tipkama (6) izberite »Informacijev«.
6. S puščičnima tipkama (6) izberite »Protokol napak« oz. »Protokol delovanja«.

 Tukaj lahko preberete protokol napak in protokol delovanja.

7. S tipko za nazaj (5) se vrnete v glavni meni.

Preverjanje/izvedba posodobitve strojne programske opreme

1. Po potrebi odprite pokrov (1).
2. Odpravite zaporo prikazovalnika (10) s 4-mestnim geslom (tovarniško »1111«).
3. Pritisnite tipko OK (7) za prehod na glavni meni.
4. S puščičnima tipkama (6) izberite »Nastavitvev«.
5. S puščičnima tipkama (6) izberite »Preverjanje različicev«.

 Zdaj poteka preverjanje, ali je na voljo bolj sodobna različica strojne programske opreme. Če je, se bo prenesla in samodejno namestila.

6. S tipko za nazaj (5) se vrnete v glavni meni.

Postopek polnjenja

 **Akumulatorja ne izpostavljajte izrednim pogojem kot toplota in udarci. Obstaja nevarnost telesnih poškodb zaradi iztekajoče akumulatorske tekočine! Pri stiku raztopine z očmi ali kožo prizadeta mesta izperite z vodo ali nevtralizatorjem in poiščite zdravniško pomoč.**

 Akumulator polnite samo s priloženim napajalnikom ali dovoljenim polnilnikom serije Parkside X 20 V.

- Akumulator pred prvo uporabo napolnite.

- Bistveno krajši čas uporabe kljub napolnjenosti kaže, da je akumulator iztrošen in ga je treba zamenjati. Uporabljajte samo originalni akumulator, ki ga lahko kupite pri servisni službi.
- Vedno upoštevajte veljavna varnostna navodila in določbe ter napotke o varstvu okolja.
- Garancija ne velja za okvare, ki nastanejo zaradi neprimerne uporabe.

Polnjenje akumulatorja

Kosilnica se pri nizki napolnjenosti akumulatorja samodejno vrne na polnilno postajo. To poteka tako, da kosilnica poišče najbližji kabel in temu potem sledi v smeri urnega kazalca.



Kosilnico pa lahko na postajo namestite tudi sami.



Nevarnost telesnih poškodb! Preden kosilnico dvignete, pritisnite tipko STOP (9)!

Ko je akumulator povsem napolnjen, se postopek polnjenja konča in kosilnica preide v način pripravljenosti.

Slikovne oznake na polnilni postaji



Lučka LED utripa zeleno:

Omejevalni kabel je poškodovan ali napačno priključen



Lučka LED sveti rdeče:

Akumulator se polni



Lučka LED sveti zeleno:

akumulator je napolnjen

Lučka LED ne sveti: polnilna postaja ni priključena na tok

Preverjanje napolnjenosti akumulatorja

Napolnjenost akumulatorja lahko kadar koli preverite na prikazovalniku.

1. Po potrebi odprite pokrov (1).
2. Odpravite zaporo prikazovalnika (10) s 4-mestnim geslom (tovarniško »1111«).
3. Napolnjenost zdaj lahko ugotovite s pomočjo simbola baterije desno zgoraj.
4. Pritisnite tipko START (3) in znova zaprite pokrov (1). Kosilnica nadaljuje svoje pred tem prekinjeno opravilo.



Napolnjenost je mogoče ugotoviti tudi brez odpravljanja zapore prikazovalnika, vendar je to lažje, če je zapore prikazovalnika odpravljena.

Navodila za delo

Redna košnja spodbuja rast listov pri travi, istočasno pa pripomore k uničenju plevela. Na ta način trava po vsaki košnji postane bolj gosta in enakomerno obremenljiva. Prvi rez je treba izvesti na začetku aprila pri višini dodatne rasti 7–8 cm. V glavnem obdobju vegetacije je treba trato pokositi najmanj enkrat na teden.

Nastavitev višine reza



Izklopite napravo in počakajte, da se noži zaustavijo. Obstaja nevarnost telesnih poškodb.

1. Odprite pokrov (1).
2. Nastavite vrtljivo kolesce (2) na zeleno višino reza.
3. Pokrov (1) znova zaprite.

Napravo je mogoče nastaviti v 15 stopnjah na višino reza **25–60 mm**.

Pravilna višina reza pri okrasni trati znaša približno 30–45 mm, pri uporabni trati pa 30–65 mm.



Za prvi rez v letu je treba izbrati visoko višino reza.

Ročna prekinitev/zagon delovnega cikla

Prekinitev delovanja

Pritisnite tipko STOP (9), da kosilnico zavstavite med delom.

Zagon/nadaljevanje delovanja

1. Odprite pokrov (1).
2. Nastavitev potrdite s tipko OK (7).
3. Odpravite zaporo prikazovalnika (10) s 4-mestnim geslom (tovarniško »1111«).
4. Pritisnite tipko Start (3).
5. Pokrov (1) znova zaprite. Kosilnica zažene nastavljeni delovni cikel ali nadaljuje svoje pred tem prekinjeno opravilo.

Povezava naprave z aplikacijo Lidl Home

1. Odprite pokrov (1).
2. Odpravite zaporo prikazovalnika (10) s 4-mestnim geslom (tovarniško »1111«).
3. Pritisnite tipko OK (7) za prehod na glavni meni.
4. S puščičnima tipkama (6) izberite »Settings/nastavitev«.
5. Izbiro potrdite s tipko OK (7).
6. S puščičnima tipkama (6) izberite »Aktivirati WiFi«.

7. Na svojem pametnem telefonu aktivirajte Bluetooth®.
8. Odprite aplikacijo Lidl Home. Od tukaj naprej za povezavo naprave obstajajo možnosti **1**, **2** in **3**.

1 Če je to prva naprava, ki jo želite povezati z aplikacijo:

9. Na zavihku izberite možnost »Dodajanje naprave«.
- Aplikacija preišče okolico glede razpoložljivih naprav in vam prikaže, ali je odkrila razpoložljive naprave.



Če jih ni, z branjem nadaljujte pri možnosti **3**.

10. Če izberete »Pojdite na dodajanje«, se vam prikaže seznam razpoložljivih naprav.
 11. Izberite napravo z vnosom kljukice . Naenkrat izberite samo eno napravo. Če bi bile kljukice vnesene tudi pri drugih napravah, jih odstranite, tako da pritisnete na posamezno kljukico.
 12. Sedaj pritisnite na , ki je enake barve kot vnesena kljukica.
 13. Izberite svoj WLAN in vnesite njegovo geslo.
 14. Uspešno povezavo potrdite s »Končano«.
- Naprava je zdaj navedena na zavihku in jo lahko izberete.

2 Če ste z aplikacijo že povezali druge naprave:

9. Na zavihku izberite zgoraj desno. Aplikacija preišče okolico glede razpoložljivih naprav in vam prikaže, ali je odkrila razpoložljive naprave.







Če jih ni, z branjem nadaljujte pri možnosti **3**.

10. Nadaljujte kot pri **1** od točke 10 naprej.

3 Če se vam samodejno ne prikaže seznam razpoložljivih naprav:

Če se vam naprava ne prikaže samodejno, ravnajte, kot sledi:

9. Na zavihku  izberite  zgoraj desno.
10. V levi vrstici izberite »Druge«.
11. Izberite »Druge-2«.
12. Potrdite, da prikaz hitro utripa.
Aplikacija sedaj išče razpoložljive naprave in vam jih prikaže.
13. Izberite zeleno napravo s pritiskom na , da jo dodate v aplikaciji.
14. Najprej potrdite z »**Naprej**«, potem pa s »**Končano**«.

 Posodobitev strojne programske opreme lahko privede do sprememb delovanja aplikacije.

Aktiviranje povezave Bluetooth®

 Bluetooth® potrebujete samo za povezavo naprave z aplikacijo Lidl Home. Ko je naprava povezana z aplikacijo Lidl Home, se Bluetooth® izklopi in se znova vklopi šele, ko napravo ponastavite na tovarniške nastavitve.

1. Po potrebi odprite pokrov (1).
2. Odpravite zaporo prikazovalnika (10) s 4-mestnim geslom (tovarniško »1111«).
3. Pritisnite tipko OK (7) za prehod na glavni meni.
4. S puščičnima tipkama (6) izberite »Nastavitve«.
5. Izbiro potrdite s tipko OK (7).
6. S puščičnima tipkama (6) izberite »Aktivirati WiFi«.
7. Izbiro potrdite s tipko OK (7).

 Funkcijo potrebujete za začetno povezavo z aplikacijo Lidl Home, potem pa se uporablja povezava WLAN in funkcija kosilnice Bluetooth® ni aktivna.

Funkcije aplikacije

Ko izberete kosilnico, se vam prikaže stran s pregledom.

Pritisnite na gumb v levem krogu ter se s palcem dotikajte prikazovalnika, da lahko izbiro »START ▶« podrsate navzgor in navzdol.

Tako preko položaja »START ▶« izberete posamezne menije.

Časovni načrt

Tukaj lahko za vsak dan v tednu določite dve obdobji za delo kosilnice. Kosilnica mora biti v stanju pripravljenosti, da lahko tukaj izvajate nastavitve.

1. Izberite dan, ki ga želite.
2. Določite urni čas začetka in urni čas konca za to obdobje.
3. Shranite časovni načrt zgoraj desno pri »Shrani«.

Časovni načrt je mogoče ponastaviti v meniju zgoraj desno s tipko »Ponastavitev«.

Sekundarna območja

Tukaj lahko določite do 5 sekundarnih območij. Kosilnica mora biti v stanju pripravljenosti, da lahko tukaj izvajate nastavitve.

1. Izberite sekundarno območje.
2. Določite razdaljo do vstopne točke.

 Kosilnica za pomakne po vneseni poti vzdolž omejevalnega kabla in potem začne kositi.

3. Določite delež površine.

 Delež površine predstavlja odstotek celotne površine znotraj omejevalnega kabla, ki naj se pokosi.

Vsota deležev površine 5 sekundarnih območij mora biti manjša/enaka 100 %.

4. Nastavitve potrdite s tipko »Shrani«.



i Če površine za košnjo ne želite razdeliti na sekundarna območja, izberite:

Razdalja do vstopne točke: 1 m

Delež površine: 100 %

Upravljanje

Tukaj lahko:

- vidite **način**, v katerem je kosilnica trenutno;
- razberete **kapaciteto akumulatorja** v odstotkih;
- zaženete ali prekinete funkcijo **Samodejna košnja** ;
- iz zbirno **točno določene točke**  zažene te točkovno košnjo, če je kosilnica trenutno v načinu pripravljenosti.

i S to funkcijo lahko načrtno kosite površine trate, ki so sicer prekrите s sedežnim pohištvom, igrali ipd.

- iz zbirno funkcije **Postaja**  kosilnico pošljete napolnilno postajo.

Protokol napak

Tukaj lahko razberete napake in čas pojava napak.

Protokol delovanja

Tukaj lahko razberete delovne čase kosilnice.

Nastavitve

Tukaj lahko:

- pod **Delovni časi** nastavite skupni delovni čas na dan;
- določite in spremenite **geslo naprave** (PIN);
- aktivirate in deaktivirate senzor za dež ter vnesete podatek o času, ko naj kosilnica po dežju **znova začne z delom**. Poleg

tega lahko določite, ali naj kosilnica nadoknadi delovni premor zaradi dežja pri delovnem času.

i Priporočamo, da kosilnice med dežjem ne pustite delovati.

– **Nastavitve**

Če znova izberete znak , kosilnici zdaj lahko pod »**Symbol**« dodelite novo sliko, kosilnici lahko spremenite ime pod »**Imena**« ali pa ji dodelite »**Položaj**«.

Pri tej menijski točki lahko priključite »**Informacije o napravi**«.

»**Dotaknite se za izvedbo in avtomatizacijo**« omogoči izvedbo vaših shranjenih avtomatiziranih postopkov.

»**Odobritev naprave**« vam omogoča, da drugim članom vašega gospodinjstva omogočite dostop do kosilnice s pomočjo aplikacije Lidl Home.

»**Obvestilo, da ni spletne povezave**« vam po aktiviranju pošilja sporočila, ko aplikacija izgubi povezavo s kosilnico.

»**Izdelava skupine**« vam omogoča ustvarjanje skupin naprav.

»**FAQ**« obsega odgovore na pogosto zastavljena vprašanja.

»**Preverjanje posodobitve strojne programske opreme**« omogoča preverjanje, ali je programska strojna oprema posodobljena, in namestitev njene najnovejše različice.



»**Odstranitev naprave**« omogoča izbris kosilnice s seznama naprav v aplikaciji.

V zvezi s tem preberite tudi »Ločitev naprave in izbris podatkov v aplikaciji«.

Varstvo podatkov

Celotna pravila za varstvo podatkov najdete na zavihku  v polju »**Varstvo podatkov**«.

Ločitev naprave in izbris podatkov v aplikaciji

1. Na zavihku  izberite napravo, ki jo želite odstraniti in pri kateri želite izbrisati podatke.
2. Izberite znak  desno zgoraj.
3. Izberite »**Odstranitev naprave**«.
4. Za izbris podatkov izberite »**Ločitev in izbris podatkov**«.
Če samo želite ločiti napravo, ne pa tudi izbrisati podatkov, izberite »Ločitev«.

 Ko je naprava odstranjena iz aplikacije LIDL Home, se naprava znova zažene, tovarniške nastavitve pa se znova vzpostavijo.

Težave z aplikacijo? - FAQ

1. Na seznamu naprav izberite napravo, v zvezi s katero imate vprašanja.
2. Izberite znak  desno zgoraj.
3. Pod »**Drugo**« izberite možnost »**FAQ**« (pogosto zastavljena vprašanja).

Čiščenje/vzdrževanje/shranjevanje

 **Dela, ki niso opisana v teh navodilih, prepustite naši pooblašeni servisni službi. Uporabljajte samo originalne dele.**

 Izklopite napravo pred vsemi vzdrževanji in čiščenji in počakajte, da se noži popolnoma ustavijo.

 Pri ravnanju z noži nosite rokavice.

Splošna čistilna in vzdrževalna dela



Kosilnice ne poškopite z vodo. Obstaja nevarnost električnega udara.

- Naprave vzdržujte čisto. Za čiščenje uporabljajte krtačo ali krpo, ne pa tudi ostrih čistilnih sredstev oziroma topil.
- Od časa do časa naoljite kolesa.
- Preverite pokrove in zaščitne priprave glede poškodb in pravilnega prileganja. Po potrebi jih zamenjajte.

H Obračanje/zamenjava nožev

Kosilnica je opremljena z noži, ki jih je mogoče obrniti. Če so noži na eni strani topi, lahko stran zamenjate. Če so noži poškodovani ali opazno neuravnoteženi, jih morate zamenjati (glejte pod »Nadomestni deli/pribor«).

1. Napravo obrnite.
2. Odvijte vijake nožev (34) na spodnji strani naprave.

Obračanje nožev

3. Obrnite nože (20) na drugo stran.
4. Nože znova pritrdite z vijaki za nože (34).

Menjava nožev

3. Odstranite stare nože (20).
4. Nove nože (20) znova pritrdite z vijaki za nože (34).

F Odpravljanje blokad



Nosite zaščitne rokavice. Obstaja nevarnost telesnih poškodb.

1. Kosilnico obrnite.
2. Odprite predalček za akumulator (32), tako da odvijete 4 vijake na spodnji strani naprave.
3. Odstranite akumulator (33).
4. Odpravite zaporo.
5. Akumulator (33 znova vstavite).
6. Predalček za akumulator (32) zaprite.

Shranjevanje

- Napravo hranite na suhem mestu zunaj doseg a otrok.
- Naprave ne ovijajte v najlonske vreče, ker bi lahko začela nastajati vlaga.

Ne prevzemamo odgovornosti za škodo, ki bi jo povzročile naše naprave, če je bila ta povzročena zaradi nepravilnega popravila ali uporabe neoriginalnih delov oz. zaradi nepredvidene uporabe.

Shranjevanje čez zimo

i Nudimo vam storitev prezimovanja. Informacije najdete na naši spletni strani: www.grizzlytools.de/service/maehroboter-winterdienst

- Pred shranjevanjem napravo očistite (glejte pod »Čiščenje in vzdrževanje«).
- Akumulator shranite samo v delno napolnjenem stanju. Napolnjenost mora med daljšim časom shranjevanja znašati 40–60 %.
- Pri daljšem obdobju shranjevanja približno vsake 3 mesece preverite napolnjenost akumulatorja in ga po potrebi dodatno napolnite.
- Ločite polnilno postajo ločite od omejevalnega kabla.
- Izolirajte kontakte omejevalnega kabla z lepilnim trakom.

i Ko napravo po daljšem shranjevanju znova začnete uporabljati, očistite kontakte akumulatorja na napravi in polnilne nastavke (E 30) na polnilni postaji z medeninasto ščetko, da preprečite težave s postopki polnjenja.

Transport

Na hrbtni strani kosilnice je nosilni ročaj (8), ki olajša transport naprave.



Kosilnico vedno prenašajte tako, da noži (20) kažejo v stran od vašega telesa. Obstaja nevarnost telesnih poškodb!

Odstranjevanje med odpadke/varstvo okolja

Odstranite akumulator iz naprave in oddajte napravo, akumulator, pribor in embalažo za predelavo na okolju prijazen način.



Električnih naprav ni dovoljeno odlagati med gospodinjne odpadke. Simbol prečrtanega smetnjaka pomeni, da tega izdelka po koncu njegove uporabnosti ni dovoljeno odvreči med gospodinjne odpadke.



Akumulatorja ne zavržite med gospodinjne odpadke, ne mečite ga v ogenj (nevarnost eksplozije) ali v vodo. Poškodovani akumulatorji lahko škodujejo okolju in vašemu zdravju, če uhajajo strupeni hlapi ali tekočine.

Direktiva 2012/19/EU o odpadni električni in elektronski opremi: Potrošniki so po zakonu dolžni reciklirati električno in elektronsko opremo ob koncu njene življenjske dobe na okolju prijazen način. Na ta na-

čin je zagotovljeno okolju prijazno in z viri varčno recikliranje.

Odvisno od prenosa Direktive v nacionalno pravo so vam na voljo naslednje možnosti:

- odpadno opremo lahko oddate na prodajnem mestu,
- ali na uradnem zbirališču,
- ali jo pošljete nazaj proizvajalcu/osebi, ki jo je dala na trg.

To ne velja za pribor in pripomočke za odpadno opremo, če nimajo električnih sestavnih delov.

Odstranite akumulatorje v skladu z lokalnimi predpisi. Okvarjene ali iztrošene akumulatorje je treba v skladu z Direktivo 2006/66/EG reciklirati. Oddajte akumulatorje na zbirnem mestu za odpadne baterije za okoljsko primerno predelavo. V zvezi s tem povprašajte svoje lokalno podjetje za odstranjevanje odpadkov ali našo servisno službo.

Akumulatorje odstranite izpraznjene. Priporočamo, da pole prelepitate z lepilnim trakom za zaščito pred kratkim stikom. Akumulatorja ne odpirajte.

Nadomestni deli/pribor

Nadomestne dele in pribor dobite na www.grizzlytools.shop

Če imate težave s postopkom naročanja, uporabite kontaktni obrazec. Pri dodatnih vprašanjih se obrnite na servisno službo (glejte stran 439).

Pol.	Naziv	Št. izdelka
11	Omejevalni kabel, 200 m.....	92000035
12	Pritrdilni žebli.....	91106075
13	Kavlji, 350 kosov	92000034
14	Napajalnik (EU)	80001359
	Napajalnik (UK)	80001358
17	Polnilna postaja.....	80001357
20	Noži (Proizvajalčeva oznaka: 183-8B10101) +	
H 34	Vijak noža.....	92000001

Iskanje napak

Težava	Morebiten vzrok	Odpravljanje napak
Naprava se ne zažene	Akumulator ni vstavljen	Akumulator vstavite (glejte »Zamenjava akumulatorja«)
	Pokrov (1) je odprt	Pokrov (1) zaprite
	Motor je okvarjen	Napravo dajte popraviti servisni službi
	Trava je previsoka	Po potrebi trato najprej pokosite Nastavite večjo višino reza
Motor se ustavlja	Blokada s tujki	Tujke odstranite
Kosilnica se premika, a ne kosi	Noži so topi ali okvarjeni	Nože zamenjajte (glejte pod »Obračanje/zamenjava nožev«)
	Motor rezila je okvarjen	Obrnite se na proizvajalca (glejte pod »Servisna služba«)
Rezultati dela niso zadovoljivi ali pa motor deluje s težavo	Višina reza je prenizka	Nastavite večjo višino reza
	Noži (20) so topi	Nože dajte nabrusiti ali zamenjati
	Območje nožev je zamašeno	Napravo očistite
	Noži (20) so napačno nameščeni	Nože vgradite pravilno
Neobičajen hrup, ropotanje ali vibracije	Vijake nožev (34) so razrahljani	Vijake nožev zategnite
	Noži (20) so poškodovani	Nože zamenjajte
Kosilnica se zapelje mimo omejitve	Napaka pri polaganju: koti 90° lahko povzročijo izgubo signalov	Polagajte z okroglimi koti ali pod kotom 45°

Grizzly Tools GmbH & Co. KG

Stockstädter Straße 20, 63762 Großostheim, Germany

Pooblašчени serviser:

Tel.: 080 080 917

E-Mail: grizzly@lidl.si

(Birotehnika, Hodošček Renata s.p., Lendavska ULICA 23, 9000 Murska Sobota)

Garancijski list

1. S tem garancijskim listom «Grizzly Tools GmbH & Co. KG, Stockstädter Straße 20, 63762 Großostheim, Germany» jamčimo, da bo izdelek v garancijskem roku ob normalni in pravilni uporabi brezhibno deloval in se zavezujemo, da bomo ob izpolnitih spodaj navedenih pogojih odpravili morebitne pomanjkljivosti in okvare zaradi napak v materialu ali izdelavi oziroma po svoji presoji izdelek zamenjali ali vrnilo kupnino.
2. Garancija je veljavna na ozemlju Republike Slovenije.
3. Garancijski rok za proizvod je 36 mesecev od datuma izročitve blaga. Datum izročitve blaga je razviden iz računa.
4. Kupec je dolžan okvaro javiti pooblaščenemu servisu oziroma se informirati o nadaljnjih postopkih na zgoraj navedeni telefonski številki. Svetujemo vam, da pred tem natančno preberete navodila o sestavi in uporabi izdelka.
5. Kupec je dolžan pooblaščenemu servisu predložiti garancijski list in račun, kot potrdilo in dokazilo o nakupu ter dnevu izročitve blaga.
6. V primeru, da proizvod popravlja nepooblaščen servis ali oseba, kupec ne more uveljavljati zahtevkov iz te garancije.
7. Vzroki za okvaro oziroma nedelovanje izdelka morajo biti lastnosti stvari same in ne vzroki, ki so zunaj proizvajalčeve oziroma prodajalčeve sfere. Kupec ne more uveljavljati zahtevkov iz te garancije, če se ni držal priloženih navodil za sestavo in uporabo izdelka ali če je izdelek kakorkoli spremenjen ali nepravilno vzdrževan.
8. Jamčimo servis in rezervne dele še 3 leta po preteku garancijskega roka.
9. Obrabni deli oz. potrošni material so izvzeti iz garancije.
10. Vsi potrebni podatki za uveljavljanje garancije se nahajajo na dveh ločenih dokumentih (garancijski list, račun).
11. Ta garancija proizvajalca ne izključuje pravic potrošnika, ki izhajajo iz odgovornosti prodajalca za napake na blagu.

Prodajalec:

Lidl Slovenija d.o.o. k.d., Pod lipami 1, SI-1218 Komenda

SI



Original-EG-Konformitätserklärung

Hiermit bestätigen wir, dass der
Mähroboter 20 V
Modell: PMRDA 20-Li A1
Seriennummer 000001 - 010000

Hiermit bestätigen wir, dass das
Netzteil
Modell: SF-20
IAN: 356377_2007

folgenden einschlägigen EU-Richtlinien in ihrer jeweils gültigen Fassung entspricht:

Rasenmäher	Netzteil
2006/42/EG • 2014/53/EU 2000/14/EG & ISO 11094:1991 2011/65/EU* & (EU) 2015/863	2014/30/EU • 2014/35/EU 2011/65/EU* & (EU) 2015/863

Um die Übereinstimmung zu gewährleisten, wurden folgende harmonisierte Normen sowie nationale Normen und Bestimmungen angewendet:

EN 60335-1:2012/A15:2021 • EN 50636-2-107:2015/A3:2021
EN 50663:2017 • EN 301 489-1 V2.2.3:2019 • Draft EN 301 489-3 V2.2.0:2021
EN 301 489-17 V3.2.4:2020 • Draft EN 303 447 V1.3.0 • EN 300 328 V2.2.2
EN 62311:2008
EN IEC 55014-1:2021 • EN IEC 55014-2:2021
EN IEC 61000-3-2:2019/A1:2021 • EN 61000-3-3:2013/A2:2021
EN IEC 61558-1:2019 • EN 61558-2-16:2009/A1:2013
EN IEC 63000:2018 • EN 50665:2017

Zusätzlich wird entsprechend der Geräuschemissionsrichtlinie 2000/14/EG bestätigt:

Schalleistungspegel:

Garantiert: 66 dB(A);

Gemessen: 63,8 dB(A)

Angewendetes Konformitätsbewertungsverfahren entsprechend Anh. VI/2000/14/EG
Gemeldete Stelle: TÜV SÜD Industrie Service GmbH, Westendstrasse 199,
80686 München, Deutschland (NB 0036)

Die alleinige Verantwortung für die Ausstellung dieser Konformitätserklärung (22)** trägt der Hersteller:

CE Grizzly Tools, GmbH & Co. KG
Stockstädter Straße 20
63762 Großostheim
Germany
30.11.2022

Christian Frank
Dokumentationsbevollmächtigter

* Der oben beschriebene Gegenstand der Erklärung erfüllt die Vorschriften der Richtlinie 2011/65/EU des Europäischen Parlaments und des Rates vom 8. Juni 2011 zur Beschränkung der Verwendung bestimmter gefährlicher Stoffe in Elektro- und Elektronikgeräten.

** Die beiden letzten Ziffern des Jahres, in dem die CE-Kennzeichnung angebracht wurde.



Translation of the original EC declaration of conformity

We hereby confirm that the
**Electric Lawnmower
model PMRDA 20-Li A1**
serial number 000001 - 010000

We hereby confirm that the
**Power adapter
model: SF-20**
IAN: 356377_2007

conforms with the following applicable relevant version of the EU guidelines:

Lawn mower	Power adapter
2006/42/EC • 2014/53/EU 2000/14/EC & ISO 11094:1991 2011/65/EU* & (EU) 2015/863	2014/30/EU • 2014/35/EU 2011/65/EU* & (EU) 2015/863

In order to guarantee consistency, the following harmonised standards as well as national standards and stipulations have been applied:

EN 60335-1:2012/A15:2021 • EN 50636-2-107:2015/A3:2021
 EN 50663:2017 • EN 301 489-1 V2.2.3:2019 • Draft EN 301 489-3 V2.2.0:2021
 EN 301 489-17 V3.2.4:2020 • Draft EN 303 447 V1.3.0 • EN 300 328 V2.2.2
 EN 62311:2008
 EN IEC 55014-1:2021 • EN IEC 55014-2:2021
 EN IEC 61000-3-2:2019/A1:2021 • EN 61000-3-3:2013/A2:2021
 EN IEC 61558-1:2019 • EN 61558-2-16:2009/A1:2013
 EN IEC 63000:2018 • EN 50665:2017

We confirm the following in accordance with the 2000/14/EC emissions guideline:

Sound power level:

guaranteed: 66 dB(A);

measured: 63,8 dB(A)

Compliance evaluation process carried out in accordance with Appendix VI / 2000/14/EC

Registered Office: TÜV SÜD Industrie Service GmbH, Westendstrasse 199, 80686 München, Deutschland (NB 0036)

This declaration of conformity (22**) is issued under the sole responsibility of the manufacturer:

CE Grizzly Tools, GmbH & Co. KG
 Stockstädter Straße 20
 63762 Großostheim
 Germany
 30.11.2022

Christian Frank
Documentation Representative

* The object of the declaration described above satisfies the provisions of Directive 2011/65/EU of the European Parliament and the Council of 8 June 2011 on limiting the use of certain harmful substances in electrical and electronic appliances.

** The last two digits of the year in which the CE marking was affixed.



Traduction de la déclaration de conformité CE originale

Nous certifions par la présente que le modèle **Tondeuse robot sans fil série PMRDA 20-Li A1**
Numéro de série 000001 - 010000

Nous certifions par la présente que le modèle **Bloc d'alimentation série SF-20**
IAN: 356377_2007

est conforme aux directives UE actuellement en vigueur :

Tondeuse à gazon	Bloc d'alimentation
2006/42/EC • 2014/53/EU 2000/14/EC & ISO 11094:1991 2011/65/EU* & (EU) 2015/863	2014/30/EU • 2014/35/EU 2011/65/EU* & (EU) 2015/863

En vue de garantir la conformité les normes harmonisées ainsi que les normes et décisions nationales suivantes ont été appliquées :

**EN 60335-1:2012/A15:2021 • EN 50636-2-107:2015/A3:2021
EN 50663:2017 • EN 301 489-1 V2.2.3:2019 • Draft EN 301 489-3 V2.2.0:2021
EN 301 489-17 V3.2.4:2020 • Draft EN 303 447 V1.3.0 • EN 300 328 V2.2.2
EN 62311:2008
EN IEC 55014-1:2021 • EN IEC 55014-2:2021
EN IEC 61000-3-2:2019/A1:2021 • EN 61000-3-3:2013/A2:2021
EN IEC 61558-1:2019 • EN 61558-2-16:2009/A1:2013
EN IEC 63000:2018 • EN 50665:2017**

De plus, conformément à la directive sur les émissions de bruit 2000/14/EC, nous confirmons :

Niveau de puissance sonore
garanti: 66 dB(A);
mesuré: 63,8 dB(A)

Procédé utilisé pour l'évaluation de la conformité en fonction de l'annexe VI / 2000/14/EC

Bureau déclaré: TÜV SÜD Industrie Service GmbH, Westendstrasse 199,
80686 München, Deutschland (NB 0036)

Le fabricant assume seul la responsabilité d'établir la présente déclaration de conformité (22**):

CE Grizzly Tools, GmbH & Co. KG
Stockstädter Straße 20
63762 Großostheim
Germany
30.11.2022

Christian Frank
Chargé de documentation

* L'objet de la déclaration décrit ci-dessus est conforme aux dispositions de la directive 2011/65/UE du Parlement Européen et du Conseil du 8 juin 2011 sur la limitation de l'utilisation de certaines substances dangereuses dans les équipements électriques et électroniques

** Les deux derniers chiffres de l'année dans laquelle le marquage CE a été fixé.



Vertaling van de originele CE-conformiteitsverklaring

Hiermede bevestigen wij dat de **Automatische gazonmaaier bouwserie PMRDA 20-Li A1** Serienummer 000001 - 010000

Hiermede bevestigen wij dat de **Voedingseenheid bouwserie SF-20** IAN: 356377_2007

is overeenkomstig met de hierna volgende, van toepassing zijnde EU-richtlijnen:

Grasmaaier	Voedingseenheid
2006/42/EC • 2014/53/EU 2000/14/EC & ISO 11094:1991 2011/65/EU* & (EU) 2015/863	2014/30/EU • 2014/35/EU 2011/65/EU* & (EU) 2015/863

Om de overeenstemming te waarborgen, werden de hierna volgende, in overeenstemming gebrachte normen en nationale normen en bepalingen toegepast:

EN 60335-1:2012/A15:2021 • EN 50636-2-107:2015/A3:2021
EN 50663:2017 • EN 301 489-1 V2.2.3:2019 • Draft EN 301 489-3 V2.2.0:2021
EN 301 489-17 V3.2.4:2020 • Draft EN 303 447 V1.3.0 • EN 300 328 V2.2.2
EN 62311:2008
EN IEC 55014-1:2021 • EN IEC 55014-2:2021
EN IEC 61000-3-2:2019/A1:2021 • EN 61000-3-3:2013/A2:2021
EN IEC 61558-1:2019 • EN 61558-2-16:2009/A1:2013
EN IEC 63000:2018 • EN 50665:2017

Bovendien wordt in overeenstemming met de geluidsemissierichtlijn 2000/14/EC bevestigd:

Akoestisch niveau:

gegarandeerd: 66 dB(A);;

gemeten: 63,8 dB(A)

Toegepaste conformiteitbeoordelingsprocedure in overeenstemming met Annex VI/ 2000/14/EC

Benoemde instantie: TÜV SÜD Industrie Service GmbH, Westendstrasse 199, 80686 München, Deutschland (NB 0036)

De exclusieve verantwoordelijkheid voor de uitgifte van deze conformiteitsverklaring wordt gedragen door de fabrikant:

 Grizzly Tools, GmbH & Co. KG
Stockstädter Straße 20
63762 Großostheim
Germany
30.11.2022

Christian Frank
Documentatiegelastigde

* Het hierboven beschreven voorwerp van de verklaring voldoet aan de voorschriften van de richtlijn 2011/65/EU van het Europese Parlement en van de Raad van 8 juni 2011 inzake beperking van het gebruik van bepaalde gevaarlijke stoffen in elektrische en elektronische apparaten

** De beide laatste cijfers van het jaar waarin de CE-markering werd aangebracht.



Tłumaczenie oryginalnej deklaracji zgodności WE

Niniejszym oświadczamy, że konstrukcja
Samoczynna kosiarka
Seriia produkcyjna PMRDA 20-Li A1
Numer seryjny 000001 - 010000

Niniejszym oświadczamy, że konstrukcja
Zasilacz
Seriia produkcyjna SF-20
IAN: 356377_2007

spełnia wymogi odpowiednich Dyrektyw UE w ich aktualnie obowiązującym brzmieniu:

Kosiarka	Zasilacz
2006/42/EC • 2014/53/EU 2000/14/EC & ISO 11094:1991 2011/65/EU* & (EU) 2015/863	2014/30/EU • 2014/35/EU 2011/65/EU* & (EU) 2015/863

W celu zapewnienia zgodności z powyższymi dyrektywami zastosowano następujące normy harmonizujące oraz normy i przepisy krajowe:

EN 60335-1:2012/A15:2021 • EN 50636-2-107:2015/A3:2021
EN 50663:2017 • EN 301 489-1 V2.2.3:2019 • Draft EN 301 489-3 V2.2.0:2021
EN 301 489-17 V3.2.4:2020 • Draft EN 303 447 V1.3.0 • EN 300 328 V2.2.2
EN 62311:2008
EN IEC 55014-1:2021 • EN IEC 55014-2:2021
EN IEC 61000-3-2:2019/A1:2021 • EN 61000-3-3:2013/A2:2021
EN IEC 61558-1:2019 • EN 61558-2-16:2009/A1:2013
EN IEC 63000:2018 • EN 50665:2017

Ponadto potwierdzono, zgodnie z dyrektywą w sprawie emisji hałasu 2000/14/EC:

Poziom mocy akustycznej
Gwarantowany: 66 dB(A);;
Zmierzony: 63,8 dB(A)

Zastosowana procedura oceny zgodności odpowiada załącznikowi VI/ 2000/14/EC
Placówka zgłoszenia: TÜV SÜD Industrie Service GmbH, Westendstrasse 199,
80686 München, Deutschland (NB 0036)

Wyłączną odpowiedzialność za wystawienie tej deklaracji zgodności ponosi producent (22**):

 Grizzly Tools, GmbH & Co. KG
Stockstädter Straße 20
63762 Großostheim
Germany
30.11.2022

Christian Frank
Osoba upoważniona do sporządzania dokumentacji technicznej

* Wyżej opisany przedmiot deklaracji spełnia wymogi dyrektywy 2011/65/UE Parlamentu Europejskiego i Rady z dnia 8 czerwca 2011r. w sprawie ograniczenia stosowania niektórych niebezpiecznych substancji w sprzęcie elektrycznym i elektronicznym.

** Dwie ostatnie cyfry roku nadania znaku CE.



Překlad originálního prohlášení o shodě CE

Potvrzujeme tímto, že konstrukce
Automatická sekačka trávy
konstrukční řady PMRDA 20-Li A1
Pořadové číslo 000001 - 010000

Potvrzujeme tímto, že konstrukce
Sítový zdroj
konstrukční řady SF-20
IAN: 356377_2007

odpovídá následujícím příslušným směrnícím EÚ v jejich právě platném znění:

Sekačka na trávu	Sítový zdroj
2006/42/EC • 2014/53/EU 2000/14/EC & ISO 11094:1991 2011/65/EU* & (EU) 2015/863	2014/30/EU • 2014/35/EU 2011/65/EU* & (EU) 2015/863

Aby byl zaručen souhlas, byly použity následující harmonizované normy, národní normy a ustanovení:

EN 60335-1:2012/A15:2021 • EN 50636-2-107:2015/A3:2021
EN 50663:2017 • EN 301 489-1 V2.2.3:2019 • Draft EN 301 489-3 V2.2.0:2021
EN 301 489-17 V3.2.4:2020 • Draft EN 303 447 V1.3.0 • EN 300 328 V2.2.2
EN 62311:2008
EN IEC 55014-1:2021 • EN IEC 55014-2:2021
EN IEC 61000-3-2:2019/A1:2021 • EN 61000-3-3:2013/A2:2021
EN IEC 61558-1:2019 • EN 61558-2-16:2009/A1:2013
EN IEC 63000:2018 • EN 50665:2017

Navíc se v soulase se směrnicí pro emisi hluku 2000/14/EC potvrzuje:

Úroveň akustického výkonu

zaručená: 66 dB(A);;

měřená: 63,8 dB(A)

Použitý postup konformitního ohodnocení dle dodatku VI / 2000/14/EC

Místo hlášení: TÜV SÜD Industrie Service GmbH, Westendstrasse 199,
80686 München, Deutschland (NB 0036)

Výhradní odpovědnost za vystavení tohoto prohlášení o shodě nese výrobce:

CE Grizzly Tools, GmbH & Co. KG
Stockstädter Straße 20
63762 Großostheim
Germany
30.11.2022

Christian Frank
Osoba zmocněná k sestavení
dokumentace

* Výše popsaný předmět prohlášení splňuje předpisy směrnice 2011/65/EU Evropského parlamentu a Rady z 8. června 2011 o omezení používání některých nebezpečných látek v elektrických a elektronických zařízeních.

** Obě poslední číslice roku, kdy bylo uvedeno označení CE.



Preklad originálneho prehlásenia o zhode CE

Týmto potvrdzujeme, že
Samočinná kosačka
konštrukčného radu PMRDA 20-Li A1
Poradové číslo 000001 - 010000

Týmto potvrdzujeme, že
Sieťová jednotka
konštrukčného radu SF-20
IAN: 356377_2007

zodpovedá nasledujúcim príslušným smerniciam EÚ v ich práve platnom znení:

Kosačka na trávnu	Sieťová jednotka
2006/42/EC • 2014/53/EU 2000/14/EC & ISO 11094:1991 2011/65/EU* & (EU) 2015/863	2014/30/EU • 2014/35/EU 2011/65/EU* & (EU) 2015/863

Aby bola zaručená zhoda, boli použité nasledovné harmonizované normy ako i národné normy a predpisy:

EN 60335-1:2012/A15:2021 • EN 50636-2-107:2015/A3:2021
EN 50663:2017 • EN 301 489-1 V2.2.3:2019 • Draft EN 301 489-3 V2.2.0:2021
EN 301 489-17 V3.2.4:2020 • Draft EN 303 447 V1.3.0 • EN 300 328 V2.2.2
EN 62311:2008
EN IEC 55014-1:2021 • EN IEC 55014-2:2021
EN IEC 61000-3-2:2019/A1:2021 • EN 61000-3-3:2013/A2:2021
EN IEC 61558-1:2019 • EN 61558-2-16:2009/A1:2013
EN IEC 63000:2018 • EN 50665:2017

Okrem toho sa v súlade so smernicou o emisiách hluku 2000/14/EC potvrdzuje:

Hladina akustického výkonu:

Zaručená: 66 dB(A);;

Nameraná: 63,8 dB(A)

Použitý postup hodnotenia zhody v súlade s dodatkom VI / 2000/14/EC

Certifikačný orgán: TÜV SÜD Industrie Service GmbH, Westendstrasse 199,
80686 München, Deutschland (NB 0036)

Jediný zodpovedný za vystavenie tohto vyhlásenia o zhode je výrobca (22**):

CE Grizzly Tools, GmbH & Co. KG
Stockstädter Straße 20
63762 Großostheim
Germany
30.11.2022

Christian Frank
Osoba splnomocnená
na zostavenie dokumentácie

* Vyššie popísaný predmet vyhlásenia spĺňa predpisy smernice 2011/65/EU Európskeho parlamentu a Rady z 8. júna 2011 pre obmedzenie používania určitých nebezpečných látok v elektrických a elektronických prístrojoch.

** Obe posledné číslice roka, v ktorom bolo pripojené označenie CE.



Oversættelse af den originale CE-konformitetserklæring

Hermed bekræfter vi, at
**Automatisk plæneklipper
af serien PMRDA 20-Li A1
Serienummer 000001 - 010000**

Hermed bekræfter vi, at
**Strømforsyning
af serien SF-20
IAN: 356377_2007**

opfylder følgende gældende EF-direktiver i deres respektive gyldige version:

Plæneklipper	Strømforsyning
2006/42/EC • 2014/53/EU 2000/14/EC & ISO 11094:1991 2011/65/EU* & (EU) 2015/863	2014/30/EU • 2014/35/EU 2011/65/EU* & (EU) 2015/863

For at sikre overensstemmelsen, blev følgende harmoniserede standarder samt nationale standarder og regler anvendt:

EN 60335-1:2012/A15:2021 • EN 50636-2-107:2015/A3:2021
EN 50663:2017 • EN 301 489-1 V2.2.3:2019 • Draft EN 301 489-3 V2.2.0:2021
EN 301 489-17 V3.2.4:2020 • Draft EN 303 447 V1.3.0 • EN 300 328 V2.2.2
EN 62311:2008
EN IEC 55014-1:2021 • EN IEC 55014-2:2021
EN IEC 61000-3-2:2019/A1:2021 • EN 61000-3-3:2013/A2:2021
EN IEC 61558-1:2019 • EN 61558-2-16:2009/A1:2013
EN IEC 63000:2018 • EN 50665:2017

Yderligere bekræftes ifølge direktivet 2000/14/EC om støjemission:

Lydeffektniveau:

Garanteret: 66 dB(A);;

Målt: 63,8 dB(A)

Anvendt metode for overensstemmelsesvurdering iht. tillæg VI / 2000/14/EC

Rapporteret organ: TÜV SÜD Industrie Service GmbH, Westendstrasse 199,
80686 München, Deutschland (NB 0036)

Det er udelukkende producentens ansvar at udarbejde denne
overensstemmelseserklæring (22**):

CE Grizzly Tools, GmbH & Co. KG
Stockstädter Straße 20
63762 Grobostheim
Germany
30.11.2022

Christian Frank
Dokumentationsbefuldmægtiget

* Erklæringens ovennævnte genstand opfylder forskrifterne i Europaparlamentets og Rådets direktiv 2011/65/EU af 8. juni 2011 til begrænsning af anvendelsen af visse farlige stoffer i elektrisk og elektronisk udstyr

** De sidste to cifre i det år, hvor CE-mærkningen blev anbragt.



Traducción de la Declaración de conformidad CE original

Mediante la presente declaramos que el la **Robot cortacésped de la serie PMRDA 20-Li A1**
Seriennummer 000001 - 010000

Mediante la presente declaramos que el la **Fuente de alimentación de la serie SF-20**
IAN: 356377_2007

corresponde a partir a las siguientes Directivas de la UE corrientes en su respectiva versión vigente:

Cortacésped	Fuente de alimentación
2006/42/EC • 2014/53/EU 2000/14/EC & ISO 11094:1991 2011/65/EU* & (EU) 2015/863	2014/30/EU • 2014/35/EU 2011/65/EU* & (EU) 2015/863

Para garantizar la conformidad, se aplicaron las siguientes normas armonizadas, así como las normas y regulaciones nacionales:

EN 60335-1:2012/A15:2021 • EN 50636-2-107:2015/A3:2021
EN 50663:2017 • EN 301 489-1 V2.2.3:2019 • Draft EN 301 489-3 V2.2.0:2021
EN 301 489-17 V3.2.4:2020 • Draft EN 303 447 V1.3.0 • EN 300 328 V2.2.2
EN 62311:2008
EN IEC 55014-1:2021 • EN IEC 55014-2:2021
EN IEC 61000-3-2:2019/A1:2021 • EN 61000-3-3:2013/A2:2021
EN IEC 61558-1:2019 • EN 61558-2-16:2009/A1:2013
EN IEC 63000:2018 • EN 50665:2017

Además, se confirma, en conformidad con la Directriz de emisión de ruidos 2000/14/EC:

Nivel de potencia acústica:

garantizado: 66 dB(A);;

medido: 63,8 dB(A)

Procedimiento de evaluación de conformidad aplicado según indicación en anexo VI / 2000/14/EC:

Cuerpo reportado: TÜV SÜD Industrie Service GmbH, Westendstrasse 199, 80686 München, Deutschland (NB 0036)

El fabricante es el único responsable de expedir esta Declaración de Conformidad (22***):

CE Grizzly Tools, GmbH & Co. KG
Stockstädter Straße 20
63762 Grobstheim
Germany
30.11.2022

Christian Frank
Aporoderado de documentación

* El objeto de la declaración arriba descrito cumple con las directrices de la Directiva 2011/65/UE del Parlamento Europeo y del Consejo de 8 de junio de 2011 sobre restricciones a la utilización de determinadas sustancias peligrosas en aparatos eléctricos y electrónicos

** Las dos últimas cifras del año en el que se colocó el Marcado CE.



Traduzione della dichiarazione di conformità CE originale

Con la presente dichiariamo che
Robot tagliaerba
serie di costruzione PMRDA 20-Li A1
Numero di serie 000001 - 010000

Con la presente dichiariamo che
Alimentatore
serie di costruzione SF-20
IAN: 356377_2007

corrisponde alle seguenti direttive UE in materia nella rispettiva versione valida:

Tosaerba	Alimentatore
2006/42/EC • 2014/53/EU 2000/14/EC & ISO 11094:1991 2011/65/EU* & (EU) 2015/863	2014/30/EU • 2014/35/EU 2011/65/EU* & (EU) 2015/863

Per garantire la conformità sono state applicate le seguenti norme armonizzate e anche le norme e disposizioni nazionali che seguono:

**EN 60335-1:2012/A15:2021 • EN 50636-2-107:2015/A3:2021
EN 50663:2017 • EN 301 489-1 V2.2.3:2019 • Draft EN 301 489-3 V2.2.0:2021
EN 301 489-17 V3.2.4:2020 • Draft EN 303 447 V1.3.0 • EN 300 328 V2.2.2
EN 62311:2008
EN IEC 55014-1:2021 • EN IEC 55014-2:2021
EN IEC 61000-3-2:2019/A1:2021 • EN 61000-3-3:2013/A2:2021
EN IEC 61558-1:2019 • EN 61558-2-16:2009/A1:2013
EN IEC 63000:2018 • EN 50665:2017**

Si dichiara inoltre in conformità alla direttiva 2000/14/EC sull'emissione acustica ambientale:

Livello di potenza sonora
garantita: 66 dB(A);;
misurata: 63,8 dB(A)

Procedura della valutazione della conformità applicata come da allegato
VI / 2000/14/EC

Autorità registrata: NB 0036, TÜV SÜD Industrie Service GmbH, Westendstrasse 199,
80686 München, Germany

Il produttore è il solo responsabile della stesura della presente dichiarazione di conformità (22)**:

CE Grizzly Tools, GmbH & Co. KG
Stockstädter Straße 20
63762 Grobostheim
Germany
30.11.2022

Christian Frank
Responsabile documentazione
tecnica

* L'oggetto descritto sopra è conforme alle prescrizioni della Direttiva 2011/65/EU del Parlamento Europeo e del Consiglio dell'8 giugno 2011 sulla restrizione dell'uso di determinate sostanze pericolose nelle apparecchiature elettriche ed elettroniche.

** Le ultime due cifre dell'anno nel quale è stato apporato il marchio CE.



Az eredeti CE megfelelőségi nyilatkozat fordítása

Ezennel igazoljuk, hogy a
Önműködő fűnyírógép
típusorozat: PMRDA 20-Li A1
Sorozatszám 000001 - 010000

Ezennel igazoljuk, hogy a
Hálózati egység
típusorozat: SF-20
IAN: 356377_2007

gyártási évtől kezdve a következő vonatkozó EU irányelveknek felel meg a mindenkor érvényes megfogalmazásban:

Fűnyíró

2006/42/EC • 2014/53/EU
2000/14/EC & ISO 11094:1991
2011/65/EU* & (EU) 2015/863

Hálózati egység

2014/30/EU • 2014/35/EU
2011/65/EU* & (EU) 2015/863

A megegyezés biztosítása érdekében a következő harmonizált szabványokat, valamint nemzeti szabványokat és rendelkezéseket alkalmaztuk:

EN 60335-1:2012/A15:2021 • EN 50636-2-107:2015/A3:2021
EN 50663:2017 • EN 301 489-1 V2.2.3:2019 • Draft EN 301 489-3 V2.2.0:2021
EN 301 489-17 V3.2.4:2020 • Draft EN 303 447 V1.3.0 • EN 300 328 V2.2.2
EN 62311:2008
EN IEC 55014-1:2021 • EN IEC 55014-2:2021
EN IEC 61000-3-2:2019/A1:2021 • EN 61000-3-3:2013/A2:2021
EN IEC 61558-1:2019 • EN 61558-2-16:2009/A1:2013
EN IEC 63000:2018 • EN 50665:2017

Ezenkívül a 2000/14/EC zajkibocsátásról szóló irányelv szerint igazoljuk:

Hangteljesítményszint
garantált: 66 dB(A);;
mért: 63,8 dB(A)

Alkalmazott onformitásértékelő eljárás a VI / 2000/14/EC mellékletnek megfelelően
Bejelentés helye: TÜV SÜD Industrie Service GmbH, Westendstrasse 199,
80686 München, Deutschland (NB 0036)

Jelen megfelelőségi nyilatkozat kiállításáért kizárólag a gyártó a felelős: (22)** :

CE Grizzly Tools, GmbH & Co. KG
Stockstädter Straße 20
63762 Großostheim
Germany
30.11.2022

Christian Frank
Dokumentációs megbízott

- * A nyilatkozat fent ismertetett tárgya összhangban van az Európai Parlament és a Tanács 2011/65/EU (2011. június 8.) egyes veszélyes anyagok elektromos és elektronikus berendezésekben való alkalmazásának korlátozásáról szóló irányelv előírásaival.
** Az év utolsó két számjegye, amelyben a CE-jelölés felhelyezésére került.



Prevod originalne izjave o skladnosti CE

S tem potrjujemo, da
Robotska kosilnica
serije PMRDA 20-Li A1
Serijska številka 000001 - 010000

S tem potrjujemo, da
Napajalnik
serije SF-20
IAN: 356377_2007

ustreza veljavnim verzijam zadevnih smernic Evropske unije:

Kosilnica	Napajalnik
2006/42/EC • 2014/53/EU 2000/14/EC & ISO 11094:1991 2011/65/EU* & (EU) 2015/863	2014/30/EU • 2014/35/EU 2011/65/EU* & (EU) 2015/863

Za zagotavljanje skladnosti so bile navedene sledeče usklajene norme, kot tudi nacionalne norme in določila:

EN 60335-1:2012/A15:2021 • EN 50636-2-107:2015/A3:2021
EN 50663:2017 • EN 301 489-1 V2.2.3:2019 • Draft EN 301 489-3 V2.2.0:2021
EN 301 489-17 V3.2.4:2020 • Draft EN 303 447 V1.3.0 • EN 300 328 V2.2.2
EN 62311:2008
EN IEC 55014-1:2021 • EN IEC 55014-2:2021
EN IEC 61000-3-2:2019/A1:2021 • EN 61000-3-3:2013/A2:2021
EN IEC 61558-1:2019 • EN 61558-2-16:2009/A1:2013
EN IEC 63000:2018 • EN 50665:2017

Dodatno je potrjena skladnost smernice o emisijah hrupa 2000/14/EC:

Nivo zvočne moči

garantiran: 66 dB(A);;

izmerjen: 63,8 dB(A)

Naveden postopek ocenitve konformnosti ustrezen dodatku V/ 2000/14/EC

Registriran: TÜV SÜD Industrie Service GmbH, Westendstrasse 199,
80686 München, Deutschland (NB 0036)

Za izdajo te izjave o skladnosti je odgovoren izključno proizvajalec (22)**:

CE Grizzly Tools, GmbH & Co. KG
Stockstädter Straße 20
63762 Grobostheim
Germany
30.11.2022

Christian Frank
Pooblaščen oseba za
dokumentacijo

* Zgoraj opisani predmet izjave izpolnjuje predpise direktive 2011/65/EU Evropskega parlamenta in Sveta z dne 8. junija 2011 o omejevanju uporabe določenih nevarnih snovi v električni in elektronski opremi

** Zadnji številki leta, v katerem je bila oznaka CE dodeljena.

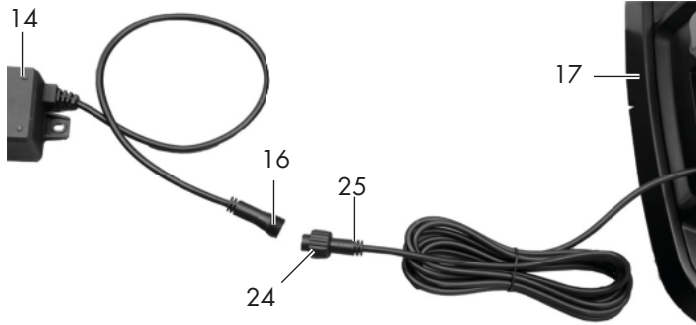
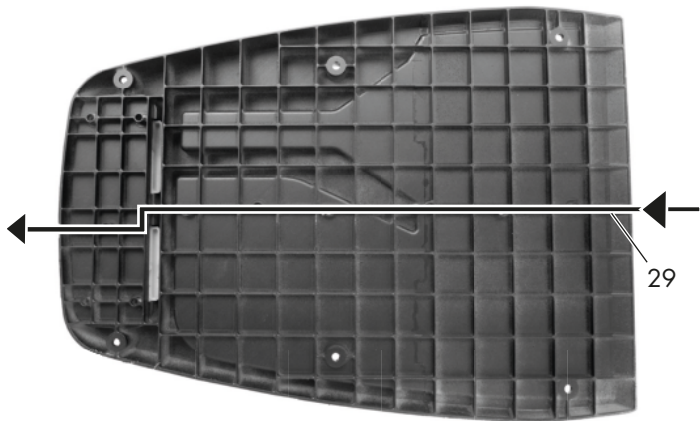
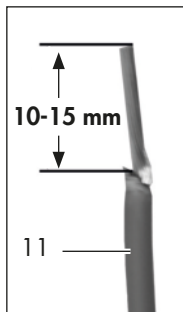
C**D**

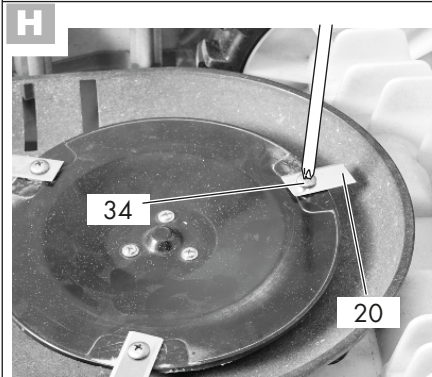
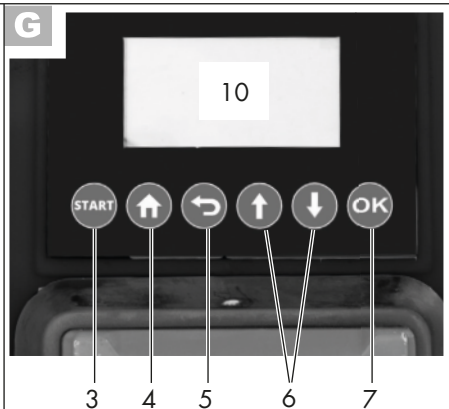
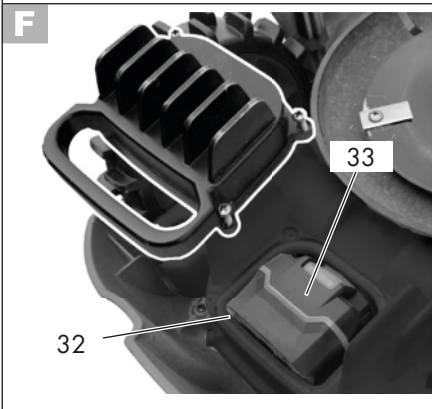
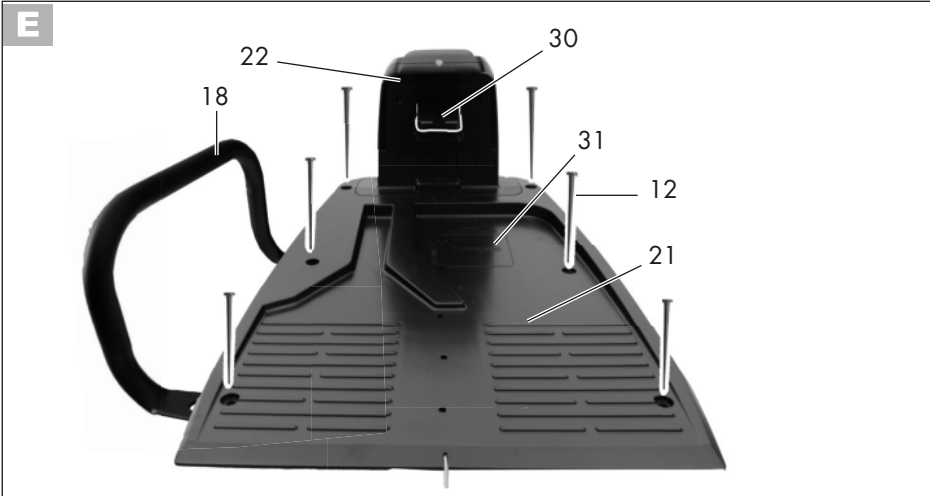

GRIZZLY TOOLS GMBH & CO. KG

Stockstädter Straße 20
63762 Großostheim
GERMANY

Stand der Informationen · Last Information Update · Version
des informations · Stand van de informatie · Stan informacii ·
Stav informací · Stav informácií · Tilstand af information ·
Estado de las informaciones · Versione delle informazioni ·
Információk állása · Stanje informacij: 03/2022
Ident.-No.: 72048606032022-8



IAN 356377_2007



8